

昭和55年版

# 地方財政白書

地方財政の状況

自治省編  
大蔵省印刷局発行

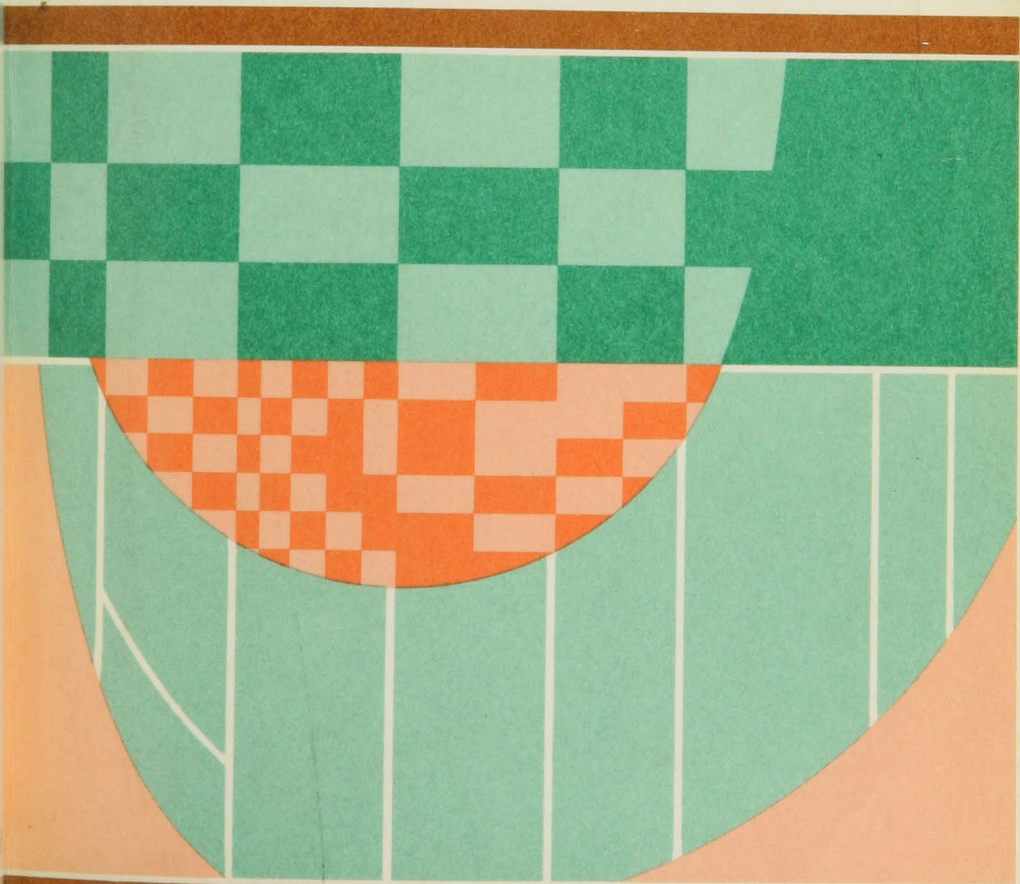

# 地方財政の状況

昭和 55 年 3 月

自治省編



# 目 次

## はじめに

|                    |    |
|--------------------|----|
| 第1部 昭和53年度の地方財政    | 2  |
| 1 地方財政の概況          | 2  |
| (1) 国民経済と地方財政      | 2  |
| (2) 決算規模           | 4  |
| (3) 決算収支           | 5  |
| ア 実質収支             | 5  |
| イ 単年度収支            | 8  |
| (4) 決算の背景          | 8  |
| ア 経済情勢と国の財政        | 8  |
| イ 地方財政をめぐる動き       | 10 |
| (5) 歳入             | 12 |
| (6) 歳出             | 15 |
| ア 目的別歳出の状況         | 15 |
| イ 性質別歳出の状況         | 18 |
| (7) 経常収支比率         | 23 |
| 2 地方財政の役割          | 25 |
| (1) 国と地方を通じてみた財政の姿 | 25 |
| ア 財政規模             | 25 |
| イ 目的別支出の状況         | 26 |
| (2) 国民総支出と地方財政     | 26 |
| ア 国民総支出と財政規模       | 26 |
| イ 公的支出の状況          | 27 |
| ウ 経済成長と地方財政        | 29 |
| (3) 行政目的別歳出の状況     | 30 |

|     |             |    |
|-----|-------------|----|
| ア   | 教育と文化       | 30 |
| イ   | 土木建設        | 32 |
| ウ   | 産業の振興       | 36 |
| エ   | 民生の安定       | 40 |
| オ   | 保健・衛生と公害防止  | 43 |
| カ   | 警察と消防       | 46 |
| 3   | 歳入の状況       | 47 |
| (1) | 租税          | 47 |
| ア   | 収入額及び租税負担率  | 47 |
| イ   | 国、地方間の配分    | 48 |
| ウ   | 地方税の内容      | 49 |
| (2) | 租税以外の財政収入   | 53 |
| ア   | 地方譲与税、地方交付税 | 53 |
| イ   | 国・県支出金      | 56 |
| ウ   | 地方債         | 58 |
| エ   | その他の収入      | 60 |
| 4   | 地方経費の構造     | 62 |
| (1) | 義務的経費       | 62 |
| ア   | 人件費         | 63 |
| イ   | 扶助費         | 69 |
| ウ   | 公債費         | 70 |
| (2) | 投資的経費       | 71 |
| ア   | 普通建設事業費     | 72 |
| イ   | 災害復旧事業費     | 78 |
| ウ   | 失業対策事業費     | 78 |
| (3) | その他の経費      | 78 |
| ア   | 物件費         | 78 |

|     |                      |     |
|-----|----------------------|-----|
| イ   | 維持補修費                | 79  |
| ウ   | 補助費等                 | 79  |
| エ   | 繰出金                  | 80  |
| オ   | 積立金                  | 80  |
| カ   | 投資及び出資金              | 81  |
| キ   | 貸付金                  | 82  |
| 5   | 将来にわたる財政運営の状況        | 82  |
| (1) | 将来にわたる財政負担           | 83  |
| ア   | 地方債現在高               | 83  |
| イ   | 債務負担行為               | 84  |
| (2) | 積立金                  | 86  |
| 6   | 人口急増市町村及び過疎市町村の財政状況  | 87  |
| (1) | 歳入                   | 88  |
| (2) | 歳出                   | 89  |
| (3) | 建設投資と公共施設の状況         | 91  |
| 7   | 一部事務組合による事務の広域的処理の状況 | 94  |
| (1) | 一部事務組合数              | 94  |
| (2) | 市町村の一部事務組合への加入状況     | 95  |
| (3) | 一部事務組合の歳入歳出決算の状況     | 95  |
| 8   | 公共施設の状況              | 97  |
| (1) | 道路                   | 97  |
| (2) | 橋りょう                 | 98  |
| (3) | 公営住宅等                | 99  |
| (4) | 都市公園等                | 101 |
| (5) | 老人ホーム                | 102 |
| (6) | し尿及びごみ処理施設           | 103 |
| (7) | 幼稚園                  | 106 |
| (8) | 保育所                  | 106 |

|                          |            |
|--------------------------|------------|
| (9) 小 学 校                | 107        |
| (10) 中 学 校               | 108        |
| (11) 高 等 学 校             | 109        |
| (12) 文 化 施 設             | 109        |
| (13) 体 育 施 設             | 110        |
| <b>9 地方公営事業の状況</b>       | <b>111</b> |
| (1) 地方公営企業               | 111        |
| ア 概 況                    | 111        |
| イ 事業別状況                  | 117        |
| (2) 国民健康保険事業             | 129        |
| ア 事業勘定                   | 130        |
| イ 直診勘定                   | 132        |
| (3) その他の事業               | 132        |
| ア 収益事業                   | 132        |
| イ 共済事業                   | 133        |
| ウ そ の 他                  | 134        |
| <b>第2部 最近の地方財政の状況と課題</b> | <b>135</b> |
| <b>1 昭和54年度の地方財政</b>     | <b>135</b> |
| (1) 当初の経済見通しと国の財政運営方針    | 135        |
| (2) 地方財政計画               | 136        |
| (3) 経済情勢の推移と財政運営の経過      | 137        |
| ア 経済情勢の推移                | 137        |
| イ 財政の補正措置                | 138        |
| (4) 地方財政運営の状況            | 139        |
| ア 財政運営の状況                | 139        |
| イ 予算の状況                  | 140        |
| (5) 財政再建の状況              | 142        |
| (6) 財政健全化の努力             | 143        |

|                    |     |
|--------------------|-----|
| (7) 地域経済対策         | 143 |
| (8) 地方公営事業に関する財政運営 | 144 |
| ア 地方公営企業           | 144 |
| イ 国民健康保険事業         | 146 |
| 2 昭和 55 年度の地方財政    | 146 |
| (1) 経済見通しと国の財政運営方針 | 146 |
| (2) 地方財政計画         | 147 |
| (3) 地方公営企業に関する財政運営 | 150 |
| 3 最近の地方財政の傾向と課題    | 151 |
| 資料編                | 159 |

本書における主な用語の意義等は次のとおりである。

- 1 「決算額」とは、特にことわりのない限り、普通会計に係る地方財政純計における額である。
- 2 「地方財政純計額」、「純計決算額」又は「純計」とは、都道府県決算額と市町村決算額の単純合計額から地方公共団体相互間における重複額を控除した額である。したがって、都道府県決算額と市町村決算額の合計額は地方財政純計額に一致しないことがある。
- 3 「普通会計」とは、地方公共団体における公営事業会計以外の会計をいう。
- 4 「地方公営事業会計」とは、地方公共団体の経営する公営企業、国民健康保険事業、収益事業、公益質屋事業、農業共済事業、交通災害共済事業及び公立大学附属病院事業に係る会計の総称である。
- 5 「市町村決算額」とは、大都市、都市、町村、特別区及び一部事務組合における決算額の単純合計額から、一部事務組合と一部事務組合を組織する市町村との間の相互重複額を控除したものである。
- 6 「大都市」とは、札幌市、横浜市、川崎市、名古屋市、京都市、大阪市、神戸市、北九州市及び福岡市をいう。
- 7 「都市」とは、大都市以外の市をいい、「中都市」とは、都市のうち昭和54年3月31日現在の行政区域における昭和50年国勢調査人口10万人以上の市をいい、「小都市」とは、人口10万人未満の市をいう。
- 8 「一部事務組合」とは、特にことわりのない限り普通会計に係るものである。
- 9 「財政力指数」とは、普通交付税の算定に用いた基準財政収入額を基準財政需要額で除して得た数値で、昭和51年度、52年度及び53年度に係る数値の単純平均値である。
- 10 「一般財源」とは、地方税、地方譲与税及び地方交付税の合計額をいう。  
なお、市町村においては、これらのほか、都道府県から市町村が交付を受ける軽油引取税交付金(大都市のみ)、娯楽施設利用税交付金、自動車取得税交付金を更に加えた額をいうが、これらの交付金は、地方財政の純計額においては、都道府県と市町村との間の重複額として控除される。
- 11 「一般財源等」とは、前記10に掲げる一般財源のほかに、その用途が制約されていない一般財源以外の収入を合算したものをいう。
- 12 「標準財政規模」とは、地方財政再建促進特別措置法施行令第11条の2第1項各号に規定する0.05及び0.2を乗すべき額である。
- 13 各項目についての計数は、表示単位未満を四捨五入したものである。したがって、その内訳は合計と一致しない場合がある。  
なお、各項目の詳細な計数は「資料編」に集録してある。



# 地方財政白書（昭和55年版）

---

昭和55年4月5日発行

定価1,600円

編集 自治省

郵便番号 100

東京都千代田区霞が関2-1

発行 大蔵省印刷局

郵便番号 107

東京都港区虎ノ門2-2-4

(582) 4411

---

落丁、乱丁はおとりかえします。

## 白 書 一 覧

|          |      |                 |             |        |      |
|----------|------|-----------------|-------------|--------|------|
| 地方財政白書   | 55年版 | 自治省編            | A5・384ページ   | 1,600円 | 〒200 |
| 世界経済白書   | 54年版 | 経済企画庁編          | A5・530ページ   | 2,200円 | 〒200 |
| 原子力白書    | 〃    | 原子力委員会編         | A5・258ページ   | 1,000円 | 〒160 |
| 通信白書     | 〃    | 郵政省編            | A5・509ページ   | 1,500円 | 〒200 |
| 運輸白書     | 〃    | 運輸省編            | A5・555ページ   | 1,700円 | 〒200 |
| 厚生白書     | 〃    | 厚生省編            | A5・635ページ   | 1,600円 | 〒200 |
| 独占白書     | 〃    | 公正取引<br>委員会編    | A5・354ページ   | 1,400円 | 〒200 |
| 青少年白書    | 〃    | 総理府編            | A5・653ページ   | 2,000円 | 〒200 |
| 国民生活白書   | 〃    | 経済企画庁編          | A5・243ページ   | 600円   | 〒160 |
| 消防白書     | 〃    | 消防庁編            | A5・320ページ   | 1,600円 | 〒200 |
| 犯罪白書     | 〃    | 法務省法務<br>総合研究所編 | A5・394ページ   | 1,200円 | 〒200 |
| 外交青書     | 〃    | 外務省編            | A5・618ページ   | 1,600円 | 〒200 |
| 科学技術白書   | 〃    | 科学技術庁編          | A5・378ページ   | 1,500円 | 〒200 |
| 経済白書     | 〃    | 経済企画庁編          | A5・739ページ   | 900円   | 〒200 |
| 防衛白書     | 〃    | 防衛庁編            | A5・298ページ   | 700円   | 〒160 |
| 海上保安白書   | 〃    | 海上保安庁編          | A5・195ページ   | 800円   | 〒160 |
| 建設白書     | 〃    | 建設省編            | A5・488ページ   | 1,500円 | 〒200 |
| 警察白書     | 〃    | 警察庁編            | A5・401ページ   | 1,000円 | 〒200 |
| 通商白書(総論) | 〃    | 通商産業省編          | A5・479ページ   | 2,300円 | 〒200 |
| 通商白書(各論) | 〃    | 通商産業省編          | A5・1,136ページ | 3,300円 | 〒240 |
| 公務員白書    | 〃    | 人事院編            | A5・211ページ   | 750円   | 〒200 |
| 環境白書     | 〃    | 環境庁編            | A5・543ページ   | 1,500円 | 〒200 |
| 国土利用白書   | 〃    | 国土庁編            | A5・335ページ   | 1,300円 | 〒200 |
| 交通安全白書   | 〃    | 総理府編            | A5・407ページ   | 1,500円 | 〒200 |
| 観光白書     | 〃    | 総理府編            | A5・291ページ   | 1,100円 | 〒160 |
| 防災白書     | 〃    | 国土庁編            | A5・365ページ   | 1,200円 | 〒200 |
| 中小企業白書   | 〃    | 中小企業庁編          | A5・586ページ   | 1,500円 | 〒200 |



大蔵省印刷局 発行 ¥1,600

## はじめに

本報告は、地方財政法第30条の2の規定に基づき、内閣が、地方財政の状況を明らかにして、国会に報告するものであり、本年度は、以下の2部から構成されている。

第1部では、昭和53年度の地方財政について、その決算を中心として、決算収支、歳入、歳出等を分析、検討するとともに、主要公共施設の状況等を明らかにしている。

第2部では、地方財政計画等により、昭和54年度の地方財政運営の状況等及び55年度の地方財政の見通しについて明らかにするとともに、最近の地方財政の傾向を要約し当面する課題についてとりまとめている。

# 第1部 昭和53年度の地方財政

## 1 地方財政の概況

### (1) 国民経済と地方財政

地方公共団体は、人口、産業構造、財政規模等の相違はあるが、等しく住民生活向上のため、多岐多様な行政活動を展開している。各地方公共団体の行政活動に必要な経費の支出及びその財源となる収入は、一般会計及び特別会計を通じて経理されているが、これらの区分は全団体一様ではないため、全体としての地方財政をみるために、地方公共団体の行政を一定の基準により、一般行政部門と企業活動部門に分け、前者を普通会計、後者を地方公営事業会計として区分している。

地方財政は、国民経済のうえからも重要な役割を担っているが、国民経済計算上、地方財政は、地方公社を加えて地方政府部門として位置づけられている。中央政府、地方政府及び社会保障基金を合わせた政府部門は、家計部門及び企業部門と並ぶ経済活動の主体として、資金の調達及び財政支出を通じ資源配分の適正化、所得分配の公正化、経済の安定化など多くの重要な機能を果している。なかで

も、地方財政は政府部門における最大の最終支出主体として、民間部門から財貨サービスを購入する国民経済上の役割が重要である。

国民経済における地方財政支出の地位を、国民総支出についてみると、第1図のとおりである。

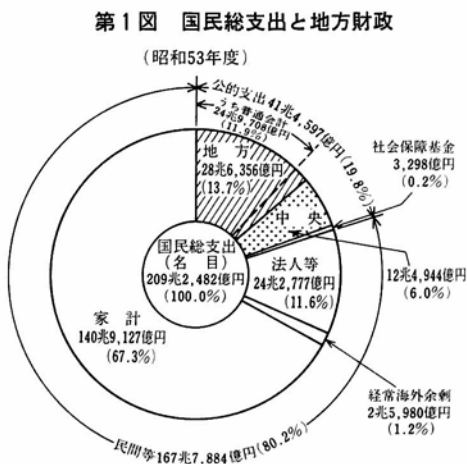

昭和53年度の国民総支出は209兆2,482億円であり、その支出主体別内訳は、家計140兆9,127億円(構成比67.3%)、公的支出41兆4,597億円(19.8%)、法人等24兆2,777億円(11.6%)等となっている。公的支出のうち、地方政府は28兆6,356億円、中央政府は12兆4,944億円であり、国民総支出における構成比は、地方政府が13.7%(前年度13.3%)、中央政府が6.0%(5.8%)となっており、地方政府の構成比は家計に次いで大きなものとなっている。

なお、地方政府のうち普通会計分は24兆9,708億円で、国民総支出の11.9%(前年度11.6%)を占めている。

公的支出の国民総支出に占める割合の推移は第2図のとおりである。昭和45年度には15.6%であったものが、漸次上昇し、昭和50年度には19.3%となり、53年度には19.8%と45年度に比べ4.2%ポイント上昇している。このうち、地方政府の割合は、45年度には10.3%であったが、50年度には13.3%となり、53年度には13.7%と45年度に比べ3.4%ポイントの上昇となっている。

このように、国民経済に占める公的部門及びその中での地方の割合は、年々高まってきている。

以下、地方財政について、普通会計を中心にその状況を述べるとともに、地方公営事業会計についてもその概要を明らかにする。

第2図 国民総支出における公的支出の推移

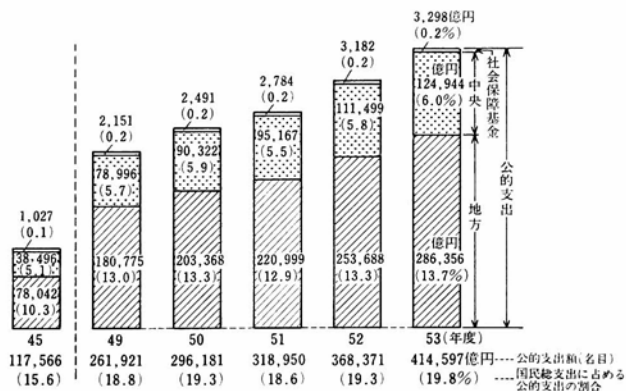



## (2) 決算規模

昭和53年度の地方公共団体の普通会計の純計決算額は、

歳入 39兆1,338億円(前年度34兆143億円)

歳出 38兆3,470億円(前年度33兆3,621億円)

となっており、前年度と比べると、歳入5兆1,195億円、15.1%、歳出4兆9,849億円、14.9%それぞれ増加している。この増加率は、52年度決算における対前年度増加率(歳入15.3%、歳出15.4%)よりやや低くなっているが、その増加額でみると、前年度(歳入増加額4兆5,108億円、歳出増加額4兆4,551億円)を歳入では6,086億円、13.5%、歳出では5,298億円、11.9%それぞれ上回っている。また、53年度の地方財政計画の対前年度増加率(19.1%、修正後対比では17.3%)を下回っているが、同年度の名目経済成長率(9.7%)を上回っている。決算規模

の増加率がこのような伸びを示したのは、前年度と同様、社会資本の整備と景気回復に資するため、国庫支出金及び地方債を活用して投資的事業の積極的な拡大が図られた一方、人件費の伸びが前年度より低率となったこと等によるものである。

団体種別別決算規模、対前年度増加率等の状況は、次の表のとおりである。歳入歳出とも引き続き市町村

の伸びが都道府県のそれを上回っており、また、市町村では町村の伸びが最も高く、次いで都市、大都市の順となっている。

第3図 決算規模の推移

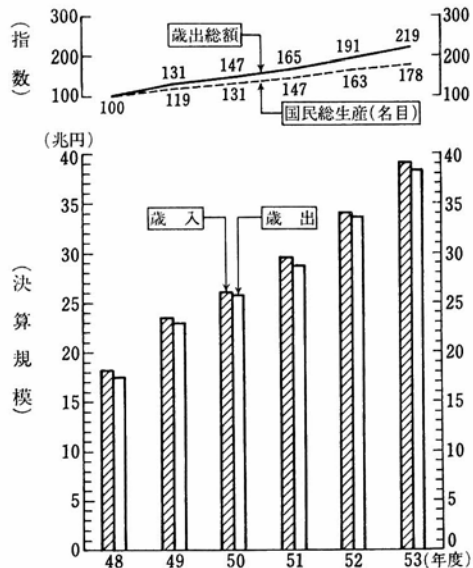

## 決算規模の状況

| 区 分      | 昭和<br>53年度 | 決 和<br>昭 和<br>52 年 度 | 算 和<br>昭 和<br>52 年 度 | 額<br>増 加 額 | 対前年度増加率 |      |
|----------|------------|----------------------|----------------------|------------|---------|------|
|          |            |                      |                      |            | 53年度    | 52年度 |
|          | 億円         |                      | 億円                   |            | %       |      |
| 歳 入      |            |                      |                      |            |         |      |
| 都道府県     | 211,558    | 185,820              | 25,738               | 13.9       | 15.2    |      |
| 市町村(純計額) | 199,861    | 171,820              | 28,041               | 16.3       | 15.9    |      |
| 大都市      | 33,253     | 28,964               | 4,289                | 14.8       | 14.5    |      |
| 特別区      | 9,702      | 8,776                | 926                  | 10.6       | 13.9    |      |
| 都市       | 98,603     | 84,454               | 14,149               | 16.8       | 16.1    |      |
| 町村       | 55,983     | 47,562               | 8,422                | 17.7       | 16.3    |      |
| 一部事務組合   | 6,808      | 5,984                | 824                  | 13.8       | 21.6    |      |
| 合計(純計額)  | 391,338    | 340,143              | 51,195               | 15.1       | 15.3    |      |
| 歳 出      |            |                      |                      |            |         |      |
| 都道府県     | 209,498    | 184,058              | 25,440               | 13.8       | 15.2    |      |
| 市町村(純計額) | 194,054    | 167,060              | 26,993               | 16.2       | 16.2    |      |
| 大都市      | 32,699     | 28,454               | 4,245                | 14.9       | 14.8    |      |
| 特別区      | 9,287      | 8,375                | 912                  | 10.9       | 13.9    |      |
| 都市       | 96,147     | 82,663               | 13,485               | 16.3       | 16.2    |      |
| 町村       | 54,094     | 45,917               | 8,177                | 17.8       | 16.9    |      |
| 一部事務組合   | 6,315      | 5,571                | 744                  | 13.4       | 22.2    |      |
| 合計(純計額)  | 383,470    | 333,621              | 49,849               | 14.9       | 15.4    |      |

### (3) 決算収支

#### ア 実質収支

昭和53年度決算における歳入歳出差引額(形式収支)は7,868億円(都道府県2,060億円、市町村5,808億円)の黒字である。形式収支から明許繰越等のために翌年度に繰り越すべき財源3,525億円(都道府県2,174億円、市町村1,351億円)を控除した実質収支は4,343億円の黒字で、前年度(3,347億円の黒字)と比べると996億円黒字額が増加している。

実質収支を団体種類別にみると、まず、都道府県は114億円の赤字であり、前年度(234億円の赤字)に比べ120億円赤字額が減少している。また、市町村の実質収支は全体としては4,457億円の黒字であり、前年度(3,581億

円の黒字)に比べ876億円黒字額が増加している。

実質収支を団体種別、黒字、赤字団体別にみると、都道府県における黒字団体は45団体で、その黒字額は1,071億円(前年度925億円)であるのに対し、赤字団体は前年度に引き続き東京都及び大阪府の2団体で、その赤字額は1,185億円(前年度1,159億円)となっている。また、市町村における黒字団体は5,740団体(3,193市町村、23特別区、2,524一部事務組合)で、その黒字額は4,844億円(前年度4,114億円)であるのに対し、赤字団体は74団体(62市町村、12一部事務組合)で、その赤字額は387億円(前年度533億円)となっている。

実質収支が赤字の団体についてみると、前年度赤字であった105団体(2都府、94市町村、1特別区、8一部事務組合)のうち、43団体(40市町村、1特別区、2一部事務組合)が赤字を解消して黒字団体となった。他方、前年度黒字であった団体のうち14団体(8市町村、6一部事務組合)が新たに赤字団体となった。この結果、昭和53年度の赤字団体は76団体と、前年度に比べ29団体減少(32市町村、1特別区の減少、4一部事務組合の増加)し、その

### 赤字団体数の状況

| 区 分     | 全団体数  |       | 赤 字 団 体 数          |                       |                    |                       |                    |                       |                    |                       |                    |                       |                    |                       |
|---------|-------|-------|--------------------|-----------------------|--------------------|-----------------------|--------------------|-----------------------|--------------------|-----------------------|--------------------|-----------------------|--------------------|-----------------------|
|         | 53年度  | 52年度  | 実 質 収 支            |                       | 単 年 度 収 支          |                       | 実 質 単 年 度 収 支      |                       |                    |                       |                    |                       |                    |                       |
|         | (A)   | (B)   | 53年度<br>団体数<br>(C) | 52年度<br>割合<br>(C)/(A) | 53年度<br>団体数<br>(D) | 52年度<br>割合<br>(D)/(B) | 53年度<br>団体数<br>(E) | 52年度<br>割合<br>(E)/(A) | 53年度<br>団体数<br>(F) | 52年度<br>割合<br>(F)/(B) | 53年度<br>団体数<br>(G) | 52年度<br>割合<br>(G)/(A) | 53年度<br>団体数<br>(H) | 52年度<br>割合<br>(H)/(B) |
| 都 道 府 県 | 47    | 47    | 2                  | 4.3                   | 2                  | 4.3                   | 9                  | 19.1                  | 13                 | 27.7                  | 2                  | 4.3                   | 6                  | 12.8                  |
| 大 都 市   | 9     | 9     | 2                  | 22.2                  | 1                  | 11.1                  | 3                  | 33.3                  | 4                  | 44.4                  | 1                  | 11.1                  | 3                  | 33.3                  |
| 特 別 区   | 23    | 23    | —                  | —                     | 1                  | 4.3                   | 7                  | 30.4                  | 3                  | 13.0                  | 7                  | 30.4                  | 1                  | 4.3                   |
| 都 市     | 637   | 636   | 44                 | 6.9                   | 68                 | 10.7                  | 191                | 30.0                  | 233                | 36.6                  | 113                | 17.7                  | 154                | 24.2                  |
| 中 都 市   | 165   | 165   | 17                 | 10.3                  | 26                 | 15.8                  | 54                 | 32.7                  | 56                 | 33.9                  | 29                 | 17.6                  | 34                 | 20.6                  |
| 小 都 市   | 472   | 471   | 27                 | 5.7                   | 42                 | 8.9                   | 137                | 29.0                  | 177                | 37.6                  | 84                 | 17.8                  | 120                | 25.5                  |
| 町 村     | 2,809 | 2,611 | 16                 | 0.6                   | 25                 | 1.0                   | 862                | 33.0                  | 1,222              | 46.8                  | 596                | 22.8                  | 856                | 32.8                  |
| 市町村小計   | 3,278 | 3,279 | 62                 | 1.9                   | 95                 | 2.9                   | 1,063              | 32.4                  | 1,462              | 44.6                  | 717                | 21.9                  | 1,014              | 30.9                  |
| 一部事務組合  | 2,536 | 2,533 | 12                 | 0.5                   | 8                  | 0.3                   | 1,046              | 41.2                  | 1,139              | 45.0                  | 977                | 38.5                  | 1,055              | 41.7                  |
| 市 町 村 計 | 5,814 | 5,812 | 74                 | 1.3                   | 103                | 1.8                   | 2,109              | 36.3                  | 2,601              | 44.8                  | 1,694              | 29.1                  | 2,069              | 35.6                  |
| 合 計     | 5,861 | 5,859 | 76                 | 1.3                   | 105                | 1.8                   | 2,118              | 36.1                  | 2,614              | 44.6                  | 1,696              | 28.9                  | 2,075              | 35.4                  |

赤字額も1,572億円と前年度(1,692億円)に比べ120億円減少している。また、市町村の赤字団体数の割合を団体種類別にみると、大都市22.2%(9市のうち2市(大阪市及び京都市))、都市6.9%(637市のうち44市)、町村0.6%(2,609町村のうち16町村)、一部事務組合0.5%(2,536組合のうち12組合)となっている。

また、前年度に引き続いて赤字である団体は62団体(2都府、54市町村、6一部事務組合)で、このうち44団体(1府、40市町村、3一部事務組合)は赤字額が減少しているが、18団体(1都、14市町村、3一部事務組合)は赤字額が増加している。

赤字比率(標準財政規模に対する実質収支赤字額の割合)が20%以上となった市町村は、8団体(前年度7団体)である。

なお、最近における実質収支及び赤字団体の赤字額の推移は、第4図にみられるとおりであり、決算規模(歳出(単純合計))に対する実質収支の比率の

第4図 実質収支の推移

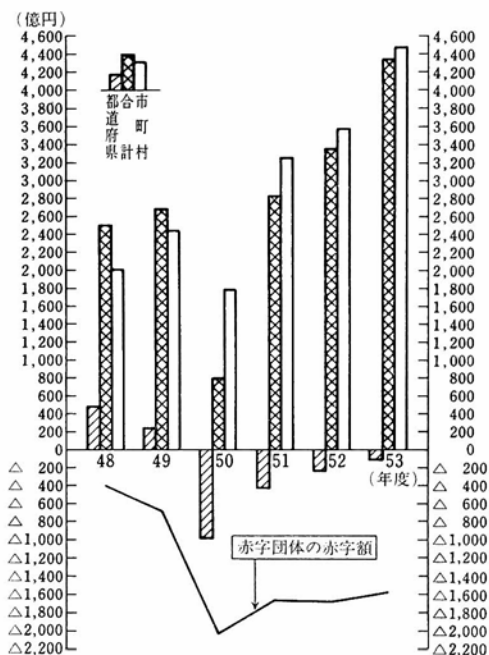

第5図 決算規模(歳出(単純合計))に対する実質収支の比率の推移

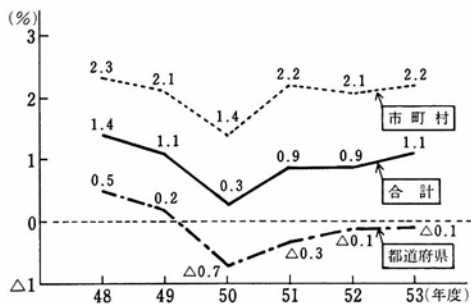

推移は、第5図にみられるとおりである。

### イ 単年度収支

昭和53年度の実質収支から前年度の実質収支を差し引いた単年度収支は996億円の黒字であり、前年度(510億円の黒字)と比べると487億円黒字額が増加している。

単年度収支を団体種類別にみると、都道府県は全体では120億円の黒字(前年度184億円の黒字)で、赤字団体は9団体(13団体)となっている。また、市町村は全体では876億円の黒字(前年度325億円の黒字)であり、赤字団体の数は2,109団体(2,601団体)となっている。赤字団体の内訳は大都市3団体(赤字団体の割合33.3%)、都市191団体(30.0%)、特別区7団体(30.4%)、町村862団体(33.0%)、一部事務組合1,046団体(41.2%)となっている。

単年度収支を、昭和53年度における基金(財政調整基金及び減債基金)への積立額4,151億円(前年度2,720億円)及び地方債の繰上償還額744億円(326億円)を黒字とみなし、基金とりくずし額1,055億円(986億円)を赤字とみなして調整した実質単年度収支は4,836億円の黒字(2,569億円の黒字)となっているが、これから翌年度以降の地方債の元利償還に充てるため積み立てられた減債基金の純積立額(563億円)を差し引いた額は、4,273億円(前年度2,562億円)である。

## (4) 決算の背景

昭和53年度の地方財政を取り巻く環境を、年度当初における経済見通し及び年度中における経済情勢の推移と国の財政並びに地方財政をめぐる動きによってみると、次のとおりである。

### ア 経済情勢と国の財政

#### (ア) 当初の経済見通しと国の財政

昭和53年1月に閣議決定をみた「昭和53年度の経済見通しと経済運営の

基本的態度」によれば、昭和52年度の我が国経済は、民間の経済活動が期待どおりに活発化せず、雇用面、企業収益面での回復の遅れが目立っており、このような情勢の下で、53年度の経済運営に当たっては、公共事業等に重点を置いた積極的な財政運営を行い、内需中心の景気の拡大を図り、国民生活、特に雇用の安定を確保すること、消費者物価の安定を図るため一層の努力を払うこと、構造不況対策、資源エネルギー対策等の中長期的な課題に取り組むことにより先行きの不確実性をできる限り少なくすること等とされた。

以上のような経済運営の下において、昭和53年度の我が国の国民総生産は210兆6,000億円前後、経済成長率は名目で12.0%前後、実質で7.0%前後になるものと見込まれた。

昭和53年度の国の財政運営に当たっては、このような経済見通しと経済運営の基本的態度にのっとり、財政の節度維持にも配意しつつ、内需の振興のため財政が積極的な役割を果たす必要があるとの基本的考え方に立って、経常経費については、経費の節減合理化に努め極力その規模を抑制する一方、投資的経費については、国民生活充実の基盤となる社会資本の整備を一層促進するとともに、景気の着実な回復に資するよう積極的に規模の拡大を図ることとされた。

このような基本方針に基づいて編成された国の一般会計予算は34兆2,950億円で、前年度当初予算(28兆5,143億円)と比べると5兆7,807億円、20.3%の増加となった。公債の当初発行予定額は10兆9,850億円で、前年度当初発行予定額(8兆4,800億円)と比べて2兆5,050億円、29.5%の増加となり、公債依存度は32.0%(前年度29.7%)となった。また、財政投融资計画は14兆8,876億円で、前年度当初(12兆5,382億円)と比べて2兆3,494億円、18.7%の増加となった。

#### (イ) 経済情勢の推移と国の予算の補正措置

昭和53年度の我が国経済は、年度前半においては公共投資の大幅な増加とその切れ目のない執行が図られたこと、在庫調整が最終局面に入ったことなどにより、比較的順調な拡大テンポを示したが、年度途中において、52年来の累積的な円レートの上昇により輸出数量が低落し、公共事業についても



前倒し執行の結果、下半期における事業量の動向に不安が高まったため、政府は9月に公共投資の追加等を内容とする総合経済対策を決定し、10月にはこのための補正予算措置が講じられた。この補正予算における歳出の追加事項は、公共事業等の追加4,593億円、構造不況業種・中小企業等特別対策費324億円等7,152億円で、他方、既定経費の節減、地方交付税交付金の減額等で合計5,702億円が減額された。この結果、歳出の追加総額は1,450億円となり、補正後の一般会計予算は歳入歳出34兆4,400億円となった。

これらの措置により、物価が安定的に推移する中で、財政の前倒し執行による公共投資の高い伸びや堅調な消費活動に支えられて国内需要の伸びが高まったため、経済全体は着実な拡大を続けることとなった。その後、着実な景気回復が続く中で在庫の積増しや雇用情勢の改善が図られたが、他方、53年末以降は円安傾向で推移するようになり、輸入価格の上昇の国内物価への影響が急速に浸透し、また、イラン革命を契機とする石油情勢の不安定化と価格の急騰が始まり、物価や経済成長への影響が懸念されるような状況になった。

なお、昭和53年度の経済成長率は、名目で9.7%、実質で5.7%となり、当初見通し(名目12.0%、実質7.0%)と比べると名目で2.3%ポイント、実質で1.3%ポイント低くなっている。

## イ 地方財政をめぐる動き

### (ア) 当初の地方財政対策

地方財政については、厳しい経済財政状況の下で、国と同一の基調により、歳入面においては、地方税負担の適正化及び地方税源の充実強化、受益者負担の適正化等の措置を講じるほか、昭和52年度に引き続き予想される巨額の財源不足(3兆500億円)に対しては、地方交付税の増額(1兆7,000億円)及び地方債の増発(1兆3,500億円)によりこれを完全に補てんする等地方財源の確保を図るものとし、歳出面においては、一般行政経費の節減合理化に努めるとともに、生活関連社会資本の整備の促進と景気の着実な回復に資するため、投資的経費の充実を図る等財源の重点的配分と節度ある財政運営を行うことを基本とし、地方財政計画は総額34兆3,396億円(増加率19.1%)の規模で策定された。

地方財政計画の歳入見込額についてみると、地方税は11兆5,855億円で、前年度(10兆4,917億円)に比べて10.4%の増加であり、地方交付税は7兆400億円で、前年度(5兆7,055億円)に比べ23.4%増となっている。この地方交付税の中には、地方財政の財源不足に対処するため、交付税及び譲与税配付金特別会計において資金運用部資金から借り入れた1兆5,500億円及び国の一般会計から同特別会計に繰り入れた臨時地方特例交付金1,500億円、合計1兆7,000億円の財源対策分が含まれている。地方債は4兆106億円で、前年度(3兆174億円)に比べ32.9%増加しているが、この中には、いわゆる財源対策債1兆3,500億円が含まれている。

一方、歳出についてみると、給与関係費は10兆6,086億円で、前年度(9兆5,244億円)に比べて11.4%増加している。投資的経費は12兆6,594億円で、前年度10兆384億円に比べて26.1%増となっており、生活関連社会資本の整備と景気の着実な回復に資するため、公共事業のほか地方単独事業についても充実が図られている。

なお、昭和53年度の地方債計画は、住民生活の安定を図りつつ景気の着実な回復に資するため、生活環境施設等を中心とする社会資本の充実を積極的に推進するものとし、そのために必要な資金を確保するとともに、地方財源の不足に対処するための措置を講じることを基本方針として、総額6兆2,197億円(うち普通会計分4兆106億円)、対前年度当初比23.0%増の規模で策定された。

#### (イ) 地方財政の補正措置

その後の経済情勢の推移を背景に、地方財政においては、国の補正予算、総合経済対策の実施等に伴う追加財政需要が見込まれた。このうち、公共事業等の追加に伴う地方負担分3,234億円の全額及び地方単独事業の追加分3,200億円中の2,700億円については、地方債の増額により対処することとされ、また、給与改定等に要する一般財源については、既計上の給与改善費をもって賄うこととされた。なお、給与改定等に要する一般財源は、地方財政計画上給与改善費として4,027億円が計上されていたが、給与改定等の所要一般財源は2,741億円と見込まれたので、残額1,286億円のうち500億円に

については、地方単独事業の追加分 3,200 億円中地方債が充てられる 2,700 億円を除いた部分に充て、786 億円については、将来にわたる地方財政の健全な運営に資するため、既発行地方債の繰上償還や累積する地方債の償還に備えるための減債基金への積立て等の財源に充てることとされた。また、所得税の特別減税分 3,000 億円に伴う地方交付税 960 億円の減額分については、その全額を資金運用部資金からの借入れにより補てんすることとされ、この借入額の償還については、後年度その全額を国において措置することとされた。

以上の結果、地方財政計画の規模は 7,247 億円増加し、35 兆 643 億円となり、前年度の修正後の計画規模 (29 兆 8,832 億円) に比べ 17.3 % の増となった。

## (5) 歳 入

昭和 53 年度の歳入決算額は 39 兆 1,388 億円で、前年度 (34 兆 143 億円) に比べ 5 兆 1,195 億円、15.1 % 増加している。決算額の主な内訳をみると、地方税 12 兆 2,371 億円 (構成比 31.3 %)、地方交付税 7 兆 400 億円 (18.0 %)、国庫支出金 9 兆 304 億円 (23.1 %)、地方債 4 兆 9,782 億円 (12.7 %) となっている。これらを前年度と比べると、地方交付税は 1 兆 3,345 億円 (増加率 23.4 %) の増、地方債は 6,893 億円 (16.1 %) の増となっており、歳入総額

歳入純計決算額の状況

| 区 分       | 決 算 額       |             |        | 昭和53年度     |            | 増 加 率 |      |
|-----------|-------------|-------------|--------|------------|------------|-------|------|
|           | 昭 和<br>53年度 | 昭 和<br>52年度 | 増加額    | 決算額<br>構成比 | 増加額<br>構成比 | 53年度  | 52年度 |
|           | 億円          | 億円          | 億円     | %          | %          | %     | %    |
| 地 方 税     | 122,371     | 110,052     | 12,318 | 31.3       | 24.1       | 11.2  | 15.1 |
| 地 方 譲 与 税 | 3,704       | 3,432       | 271    | 0.9        | 0.5        | 7.9   | 13.4 |
| 地 方 交 付 税 | 70,400      | 57,055      | 13,345 | 18.0       | 26.1       | 23.4  | 10.0 |
| 小 計(一般財源) | 196,474     | 170,539     | 25,935 | 50.2       | 50.7       | 15.2  | 13.3 |
| 国 庫 支 出 金 | 90,304      | 78,669      | 11,635 | 23.1       | 22.7       | 14.8  | 17.8 |
| 地 方 債     | 49,782      | 42,889      | 6,893  | 12.7       | 13.5       | 16.1  | 16.7 |
| そ の 他     | 54,778      | 48,046      | 6,732  | 14.0       | 13.1       | 14.0  | 17.3 |
| 合 計       | 391,338     | 340,143     | 51,195 | 100.0      | 100.0      | 15.1  | 15.3 |

(注) 国庫支出金には、交通安全対策特別交付金及び国有提供施設等所在市町村助成交付金を含む。

の増加率を上回る伸びを示している。また、国庫支出金は1兆1,635億円(14.8%)の増、地方税は1兆2,318億円(11.2%)の増となっている。増加額構成比をみると、地方交付税26.1%、地方税24.1%、国庫支出金22.7%、地方債13.5%となっている。

地方税、地方譲与税及び地方交付税を合算した一般財源は19兆6,474億円で、前年度(17兆539億円)に比べ2兆5,935億円、15.2%増加(前年度13.3%増加)している。一般財源がこのような伸びを示したのは、地方税の増加率は前年度のそれを下回ったが、地方交付税が大幅な伸びを示したことによるものである。

昭和48年度以降における歳入決算額構成比の推移をみると、次の表のとおりである。

歳入純計決算額の構成比の推移

| 区 分       | 昭和48年度  | 49      | 50      | 51      | 52      | 53      |
|-----------|---------|---------|---------|---------|---------|---------|
| 地 方 税     | 35.6    | 35.1    | 31.3    | 32.4    | 32.4    | 31.3    |
| 地 方 譲 与 税 | 1.0     | 0.9     | 1.0     | 1.0     | 1.0     | 0.9     |
| 地 方 交 付 税 | 17.2    | 17.9    | 17.2    | 17.6    | 16.8    | 18.0    |
| 小 計(一般財源) | 53.8    | 53.9    | 49.4    | 51.0    | 50.1    | 50.2    |
| 国 庫 支 出 金 | 20.9    | 21.4    | 22.6    | 22.6    | 23.1    | 23.1    |
| 地 方 債     | 9.0     | 8.2     | 12.2    | 12.5    | 12.6    | 12.7    |
| そ の 他     | 16.3    | 16.5    | 15.8    | 13.9    | 14.2    | 14.0    |
| 合 計       | 100.0   | 100.0   | 100.0   | 100.0   | 100.0   | 100.0   |
| 歳 入 合 計   | 182,171 | 234,867 | 260,444 | 295,035 | 340,143 | 391,338 |

(注) 国庫支出金には、交通安全対策特別交付金及び国有提供施設等所在市町村助成交付金を含む。

地方税の構成比は31.3%で、前年度(32.4%)を下回る比率となっており、昭和29年度以降では50年度(31.3%)と同様、最も低い比率となっている。

地方交付税の構成比は、昭和48年度以降では52年度を除き17%台で推移してきたが、53年度は地方財政の財源不足対策の一環として1兆8,711億円の特例措置等が講じられたことにより18.0%と高い比率になっている。

国庫支出金の構成比は23.1%で、前年度(23.1%)に引き続き、昭和44年度以降最も高い比率となっている。これは、国庫支出金の45.5%を占める普通建設事業費支出金が公共事業予算の拡大に伴い、大幅に増額されたこと

によるものである。

地方債の構成比は、昭和50年度において急激に上昇し、その後も高水準で推移して、53年度は12.7%となっている。地方債がこのように大きな比率を示したのは、地方財政の財源不足額を補てんするために発行された地方債が多額であったこと、社会資本の充実と景気対策に資するため前年度と同様、国の予算において公共事業等の拡大が図られたことにより、一般公共事業債等が増加したほか、一般単独事業債の大幅な拡充が行われたこと等によるものである。

以上の結果、歳入決算額に占める一般財源の割合は、50.2%と前年度(50.1%)より0.1%ポイント上昇したものの、昭和31年度以降では50年度(49.4%)、前年度に次いで3番目に低い水準となった。

次に、昭和53年度の歳入決算額の構成比を団体種類別にみると、第6図のとおりである。都道府県においては、地方税の構成比は、法人関係税収の伸びが低かったこともあって29.5%と前年度(30.7%)を下回っている。この構成比は40年代の平均構成比(34.4%)より5%ポイント程度低くなっている。一方、地方交付税の構成比は18.2%と前年度(16.7%)より1.5%ポイント上昇している。市町村においては、地方税は大都市36.6%、都市35.5%、町村16.4%と規模の大きい団体ほど構成比が高くなっているのに対し、地方交付税は大都市9.6%、都市12.3%、町村29.9%と規模の小さい団体ほど構成比が高くなっており、これらの地方税及び地方交付税に地方譲

第6図 歳入決算額の構成比

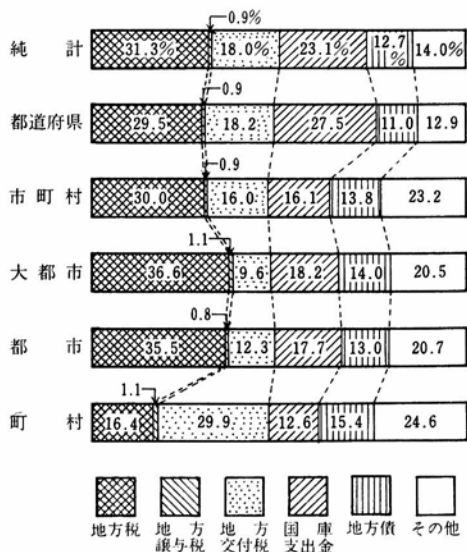

与税等を加えた一般財源では、大都市 48.9 %、都市 49.5 %、町村 48.5 %とほぼ同程度の構成比となっている。他方、国庫支出金の構成比は、都市が町村より高くなっており、地方債については、町村が 15.4 %と最も高い構成比となっている。

## (6) 歳 出

歳出の分類には種々の方法があるが、通常は行政目的による「目的別分類」と経費の性質による「性質別分類」が用いられている。この分類による歳出の概況は、以下のとおりである。

### ア 目的別歳出の状況

地方公共団体の経費は、その行政目的によって、総務費、民生費、衛生費、労働費、農林水産業費、商工費、土木費、消防費、警察費、教育費、公債費等に大別することができる。

昭和 53 年度の歳出純計決算額は 38 兆 3,470 億円で、前年度(33 兆 3,621 億円)に比べ 4 兆 9,849 億円、14.9 %増加している。決算額の主な目的別内訳をみると、教育費 9 兆 8,473 億円(構成比 25.7 %)、土木費 8 兆 936 億円(21.1 %)、民生費 4 兆 2,566 億円(11.1 %)、総務費 3 兆 4,054 億円(8.9 %)、農林水産業費 3 兆 2,568 億円(8.5 %)、衛生費 2 兆 4,060 億円(6.3 %)、公債費 2 兆 3,004 億円(6.0 %)となっており、教育費及び土木費で全体の 46.8 %を占めている。

これらを前年度と比べると、土木費が 1 兆 2,813 億円(増加率 18.8 %)、教育費が 1 兆 2,320 億円(14.3 %)、農林水産業費が 5,597 億円(20.7 %)、民生費が 5,200 億円(13.9 %)、公債費が 4,570 億円(24.8 %)それぞれ増加している。また、増加率をみると土木費、農林水産業費及び公債費は、歳出総額の増加率(14.9 %)をかなり上回っている。

昭和 48 年度以降における目的別歳出決算額構成比の推移は、次の表のとおりである。

教育費の構成比は、昭和 48 年度以降 50 年度までは年々高まってきたものの、51 年度からは逆に減少してきている。53 年度においては、この経費の 6 割以上を占める人件費の増加率が前年度の増加率及び歳出総額の増加



目的別歳出純計決算額の状況

| 区 | 分 | 決 算 額      |            |            |            | 昭和53年度     |            | 対前年度 |      |
|---|---|------------|------------|------------|------------|------------|------------|------|------|
|   |   | 昭和53年度     | 昭和52年度     | 増減額<br>(△) | 増減額<br>構成比 | 増減額<br>(△) | 増減額<br>構成比 | 53年度 | 52年度 |
|   |   | 億円         | 億円         | 億円         | %          | %          | %          | %    |      |
| 総 | 務 | 費 34,054   | 費 29,473   | 費 4,581    | 8.9        | 9.2        | 15.5       | 7.6  |      |
| 民 | 生 | 費 42,566   | 費 37,367   | 費 5,200    | 11.1       | 10.4       | 13.9       | 14.3 |      |
| 衛 | 生 | 費 24,060   | 費 21,435   | 費 2,625    | 6.3        | 5.3        | 12.2       | 11.0 |      |
| 労 | 働 | 費 3,713    | 費 3,430    | 費 283      | 1.0        | 0.6        | 8.3        | 11.6 |      |
| 農 | 林 | 業 費 32,568 | 業 費 26,972 | 業 費 5,597  | 8.5        | 11.2       | 20.7       | 24.5 |      |
| 商 | 工 | 費 13,811   | 費 12,257   | 費 1,554    | 3.6        | 3.1        | 12.7       | 13.0 |      |
| 土 | 木 | 費 80,936   | 費 68,123   | 費 12,813   | 21.1       | 25.7       | 18.8       | 23.3 |      |
| 消 | 防 | 費 6,473    | 費 5,769    | 費 704      | 1.7        | 1.4        | 12.2       | 15.4 |      |
| 警 | 察 | 費 14,151   | 費 13,048   | 費 1,104    | 3.7        | 2.2        | 8.5        | 11.6 |      |
| 教 | 育 | 費 98,473   | 費 86,153   | 費 12,320   | 25.7       | 24.7       | 14.3       | 12.7 |      |
| 公 | 債 | 費 23,004   | 費 18,435   | 費 4,570    | 6.0        | 9.2        | 24.8       | 24.8 |      |
| そ | の | 他 9,661    | 他 11,159   | 他 △1,502   | 2.4        | △3.0       | △13.5      | 1.7  |      |
| 合 | 計 | 383,470    | 333,621    | 49,849     | 100.0      | 100.0      | 14.9       | 15.4 |      |

目的別歳出純計決算額の構成比の推移

| 区 | 分 | 昭和48年度     |            |            |            |            |            |  |
|---|---|------------|------------|------------|------------|------------|------------|--|
|   |   | 昭和48年度     | 49         | 50         | 51         | 52         | 53         |  |
|   |   | %          | %          | %          | %          | %          | %          |  |
| 総 | 務 | 費 9.2      | 費 9.2      | 費 9.2      | 費 9.5      | 費 8.8      | 費 8.9      |  |
| 民 | 生 | 費 9.9      | 費 10.4     | 費 11.1     | 費 11.3     | 費 11.2     | 費 11.1     |  |
| 衛 | 生 | 費 6.5      | 費 6.8      | 費 6.8      | 費 6.7      | 費 6.4      | 費 6.3      |  |
| 労 | 働 | 費 1.2      | 費 1.2      | 費 1.1      | 費 1.1      | 費 1.0      | 費 1.0      |  |
| 農 | 林 | 業 費 8.4    | 業 費 7.7    | 業 費 7.7    | 業 費 7.5    | 業 費 8.1    | 業 費 8.5    |  |
| 商 | 工 | 費 4.0      | 費 4.0      | 費 3.9      | 費 3.8      | 費 3.7      | 費 3.6      |  |
| 土 | 木 | 費 23.4     | 費 21.6     | 費 19.9     | 費 19.1     | 費 20.4     | 費 21.1     |  |
| 消 | 防 | 費 1.7      | 費 1.7      | 費 1.8      | 費 1.7      | 費 1.7      | 費 1.7      |  |
| 警 | 察 | 費 4.0      | 費 4.0      | 費 4.1      | 費 4.0      | 費 3.9      | 費 3.7      |  |
| 教 | 育 | 費 24.6     | 費 26.4     | 費 27.0     | 費 26.4     | 費 25.8     | 費 25.7     |  |
| 公 | 債 | 費 3.8      | 費 3.7      | 費 4.3      | 費 5.1      | 費 5.5      | 費 6.0      |  |
| そ | の | 他 3.3      | 他 3.3      | 他 3.1      | 他 3.8      | 他 3.5      | 他 2.4      |  |
| 合 | 計 | 100.0      | 100.0      | 100.0      | 100.0      | 100.0      | 100.0      |  |
| 歳 | 出 | 合計 174,739 | 合計 228,879 | 合計 256,545 | 合計 289,070 | 合計 333,621 | 合計 383,470 |  |
|   |   | 億円         | 億円         | 億円         | 億円         | 億円         | 億円         |  |

率を下回ったものの、教育施設に対する投資的経費が高い伸びを示したため前年度とほぼ同じ水準となっている。

土木費の構成比は、昭和48年度以降51年度までは低下し続けてきたが、53年度は普通建設事業費が高い伸びを示したことにより前年度に引き続き上昇した。

民生費の構成比は、昭和50年度までは年々上昇してきたが、その後はほぼ同程度の水準で推移しており、53年度も生活保護、児童保護等の扶助費が歳出総額の増加率(14.9%)をやや上回る増加率(15.1%)となったものの、前年度(11.2%)とほぼ同程度の水準(11.1%)となっている。

農林水産業費の構成比は、昭和49年度以降51年度まではやや低下の傾向にあったが、52年度から上昇に転じ、53年度も、土木費と同様の理由により、前年度(8.1%)を上回る8.5%となっている。

公債費の構成比は、昭和49年度までは3%台で推移してきたが、50年度以降上昇傾向を示しており、53年度は6.0%と前年度(5.5%)を上回る高い水準となっている。これは前年度の状況に加え、50年度に増発された地方債の元金償還が始まったこと、

更に52年度に発行された地方債の利払額が加わったこと等によるものである。

そのほか、衛生費、商工費及び警察費の構成比は、昭和51年度以降低下の傾向を示しており、また、消防費のそれは48年度以降横ばいである。

なお、昭和53年度の目的別歳出決算額の構成比を団体種類別にみると、第7図のとおりである。都道府県

第7図 目的別歳出決算額の構成比

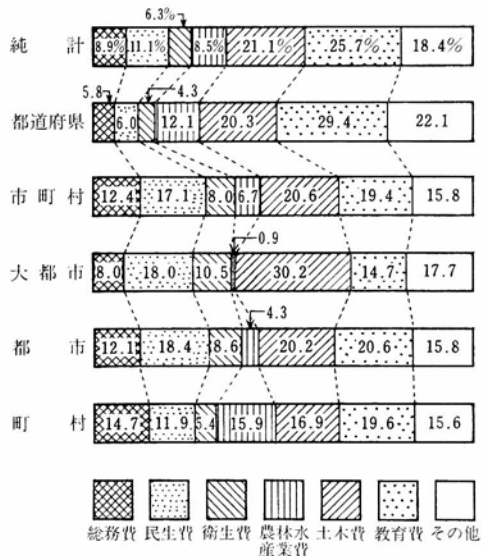

においては、教育費の比率(29.4%)が最も高く、次いで土木費(20.3%)、農林水産業費(12.1%)の順となっている。また、市町村では、土木費(20.6%)、教育費(19.4%)、民生費(17.1%)の順となっている。市町村について更に団体種類別にみると、大都市では、土木費の比率が最も高く、民生費、教育費がこれに次いでおり、都市では、教育費の比率が最も高く、土木費、民生費がこれに次いでいる。また、町村では、教育費の比率が最も高く、土木費、農林水産業費がこれに次いでいる。

## イ 性質別歳出の状況

### (ア) 性質別経費の状況

地方公共団体の経費を性質別に分類すると、義務的経費、投資的経費及びその他の経費に大別することができる。

義務的経費は、職員の給与等の人件費のほか、生活保護費等の扶助費及び地方債の元利償還等のための公債費からなっている。また、投資的経費は、道路、橋りょう、小・中学校、公園、公営住宅等の建設に要する普通建設事業費、災害復旧事業費及び失業対策事業費からなっている。

性質別歳出純計決算額の状況

| 区 分     | 決 算 額   |         |        | 昭和53年度 |           | 対前年度  |      |
|---------|---------|---------|--------|--------|-----------|-------|------|
|         | 昭和53年度  | 昭和52年度  | 増減(△)額 | 決算額構成比 | 増減(△)額構成比 | 53年度  | 52年度 |
|         | 億円      | 億円      | 億円     | %      | %         | %     | %    |
| 義務的経費   | 175,430 | 157,746 | 17,684 | 45.7   | 35.5      | 11.2  | 11.8 |
| 人件費     | 124,322 | 114,893 | 9,430  | 32.4   | 18.9      | 8.2   | 9.7  |
| 扶助費     | 28,315  | 24,609  | 3,706  | 7.4    | 7.4       | 15.1  | 13.4 |
| 公債費     | 22,793  | 18,245  | 4,548  | 5.9    | 9.1       | 24.9  | 25.1 |
| 投資的経費   | 130,815 | 109,536 | 21,280 | 34.1   | 42.7      | 19.4  | 22.9 |
| 普通建設事業費 | 125,320 | 102,042 | 23,278 | 32.7   | 46.7      | 22.8  | 25.3 |
| うち補助事業費 | 75,292  | 60,624  | 14,668 | 19.6   | 29.4      | 24.2  | 28.4 |
| うち単独事業費 | 46,122  | 38,125  | 7,996  | 12.0   | 16.0      | 21.0  | 20.8 |
| 災害復旧事業費 | 3,615   | 5,678   | △2,062 | 0.9    | △4.1      | △36.3 | △5.9 |
| 失業対策事業費 | 1,881   | 1,816   | 65     | 0.5    | 0.1       | 3.6   | 8.3  |
| その他の経費  | 77,225  | 66,339  | 10,885 | 20.2   | 21.8      | 16.4  | 12.7 |
| 合 計     | 383,470 | 333,621 | 49,849 | 100.0  | 100.0     | 14.9  | 15.4 |

昭和53年度の歳出純計決算額の性質別内訳をみると、義務的経費17兆5,430億円(構成比45.7%)、投資的経費13兆815億円(34.1%)、その他の経費7兆7,225億円(20.2%)となっており、義務的経費が歳出総額の2分の1近くを占めている。

義務的経費の内訳は、人件費12兆4,322億円(歳出総額に占める割合32.4%)、扶助費2兆8,315億円(7.4%)、公債費2兆2,793億円(5.9%)となっており、義務的経費の約7割(70.9%)が人件費によって占められている。また、投資的経費の内訳は、普通建設事業費12兆5,320億円(歳出総額に占める割合32.7%)、災害復旧事業費3,615億円(0.9%)、失業対策事業費1,881億円(0.5%)となっており、投資的経費の9割以上(95.8%)が普通建設事業費によって占められている。

増加額をみると、義務的経費1兆7,684億円(増加率11.2%)、投資的経費2兆1,280億円(19.4%)、その他の経費1兆885億円(16.4%)となっており、

増加額構成比では、義務的経費35.5%、投資的経費42.7%、その他の経費21.8%となっている。昭和48年度以降における歳出増加額に占める義務的経費及び投資的経費の比率の推移は、第8図のとおりである。義務的経費は、48年度以降年々その比率を高め、50年度においては増加額の7割以上を占めたが、53年度においては35.5%と前年度(37.5%)に引き続き低下した。他方、投資

第8図 歳出決算増加額に占める義務的経費と投資的経費の比率の推移

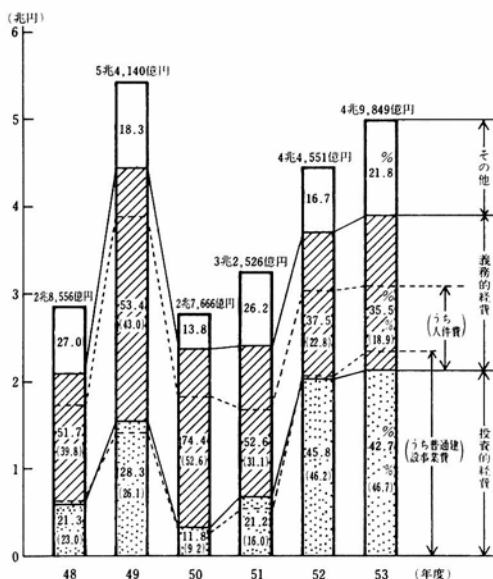

的経費の増加額構成比は、普通建設事業費が補助事業費、単独事業費とも大幅に増加したことにより42.7%と前年度(45.8%)に引き続き高い比率となっている。

次に、性質別歳出決算額の構成比の推移をみる

と、次表及び第9図のとおりである。

義務的経費が歳出総額に占める比率は、昭和48年度以降上昇を続けてきたが、53年度においては、45.7%と前年度(47.3%)に引き続き低下した。53年度において義務的経費の構成比が低くなったのは、公債費が24.9%と高率の伸びを示し、扶助費が生活保護基準の引上げ等により前年度の増加率(13.4%)を上回る増加率(15.1%)を示したものの、給与改定率が低かったこと等により義務的経費の約7割を占める人件費が歳出総額の増加率(14.9%)をかなり下回る増加率(8.2%)となったことにより、義務的経費の増加率(11.2%)が歳出総額の増加率を下回ったためである。

第9図 歳出決算額に占める義務的経費と投資的経費の比率の推移

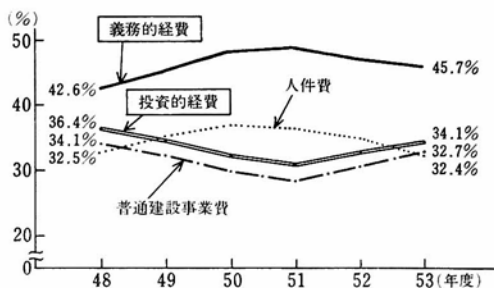

性質別歳出純計決算額の構成比の推移

|         | 昭和48年度     | 49         | 50         | 51         | 52         | 53         |
|---------|------------|------------|------------|------------|------------|------------|
|         | %          | %          | %          | %          | %          | %          |
| 義務的経費   | 42.6       | 45.2       | 48.3       | 48.8       | 47.3       | 45.7       |
| 人件費     | 32.5       | 35.0       | 36.9       | 36.2       | 34.4       | 32.4       |
| 扶助費     | 6.3        | 6.5        | 7.1        | 7.5        | 7.4        | 7.4        |
| 公債費     | 3.7        | 3.6        | 4.3        | 5.0        | 5.5        | 5.9        |
| 投資的経費   | 36.4       | 34.5       | 32.1       | 30.8       | 32.8       | 34.1       |
| 普通建設事業費 | 34.1       | 32.2       | 29.7       | 28.2       | 30.6       | 32.7       |
| うち補助事業費 | 18.4       | 17.7       | 17.3       | 16.3       | 18.2       | 19.6       |
| うち単独事業費 | 14.5       | 13.5       | 11.4       | 10.9       | 11.4       | 12.0       |
| 災害復旧事業費 | 1.7        | 1.7        | 1.7        | 2.1        | 1.7        | 0.9        |
| 失業対策事業費 | 0.7        | 0.6        | 0.6        | 0.6        | 0.5        | 0.5        |
| その他の経費  | 21.0       | 20.3       | 19.6       | 20.4       | 19.9       | 20.2       |
| 合計      | 100.0      | 100.0      | 100.0      | 100.0      | 100.0      | 100.0      |
| 歳出合計    | 億円 174,739 | 億円 228,879 | 億円 256,545 | 億円 289,070 | 億円 333,621 | 億円 383,470 |

このように義務的経費の構成比は、前年度より低下したが、これを昭和40年代の平均構成比(43.3%)と比べるとなお高い水準となっている。

投資的経費の構成比は、この経費の9割以上を占める普通建設事業費の増加率(22.8%)が、前年度に引き続き歳出総額の増加率(14.9%)を大幅に上回ったことにより、前年度(32.8%)を1.3%ポイント上回る34.1%となっている。

以上の結果、昭和47年度には義務的経費が40.8%、投資的経費が39.4%とはほぼ1対1となっていた義務的経費と投資的経費の割合は、その後義務的経費が増大し、51年度には投資的経費の1.6倍にもなったが、53年度は1.3倍とその差が縮小した。また、人件費と普通建設事業費とを比較すると、49年度以降人件費が上回って推移してきたが、53年度においては、普通建設事業費が人件費を上回っている。

なお、性質別歳出決算額の構成比を団体種類別にみると、第10図のとおりである。義務的経費の比率は、都道府県が市町村を上回っているが、これは都道府県において、市町村立義務教育諸学校教職員及び警察職員の人件費を負担しているため、人件費の比率が37.5%と市町村(23.5%)に比べて高いことによるものである。また、市町村のうち町村の義務的経費の比率が32.2%と低いのは、都市と異なり、生活保護の実施が都道府県によって行われているため、扶助費の比率が5.0%(大都市13.6%、都市12.4%)と低いことに

第10図 性質別歳出決算額の構成比

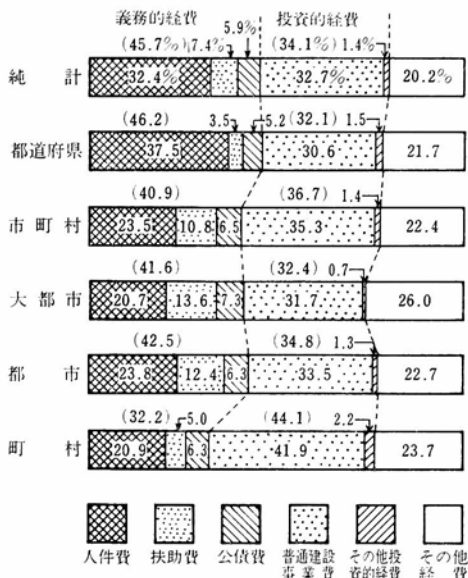

(注) ( )内の数値は、義務的経費及び投資的経費の構成比である。

よるものである。

### (イ) 一般財源の充当状況

一般財源の各経費に対する充当状況は、第11図にみられるとおりである。昭和53年度においては、総額19兆6,474億円の59.2%(前年度61.5%)に当たる11兆6,247億円(10兆4,825億円)が義務的経費に充当されており、他方、投資的経費には15.2%(13.7%)に当たる2兆9,816億円(2兆3,355億円)が充当されている。

充当額の増加状況を見ると、昭和53年度においては、義務的経費への充当が前年度に比べ1兆1,422億円、10.9%増加しているが、一般財源の増加率(15.2%)を下回っている。他方、投資的経費への充当額は6,462億円、27.7%増加しており、一般財源の増加率を大きく上回るものとなっている。

一般財源充当額の構成比の推移をみると、義務的経費充当分は、昭和50年度(62.0%)に急激な上昇を示し、その後ほぼ同程度の水準で推移してきたが、53年度は59.2%とや

第11図 一般財源充当額(性別別)の推移

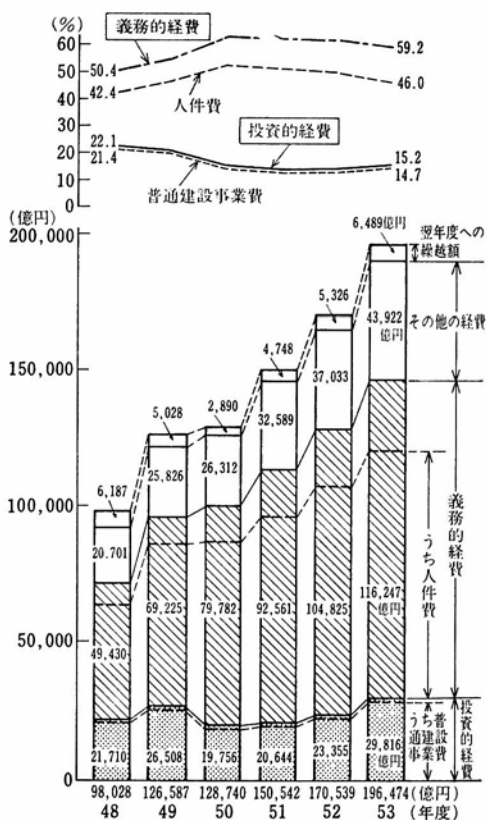

や低下している。他方、投資的経費充当分は48年度以降低下の傾向を示してきたが、53年度は15.2%と前年度(13.7%)を上回った。

なお、充当内訳をみると、昭和53年度においては、人件費46.0%、普通建設事業費14.7%、公債費9.3%、扶助費3.8%となっており、人件費の構成比は前年度(49.2%)に比べ3.2%ポイント低下したが、普通建設事業費及び公債費の構成比は前年度(13.1%及び8.5%)に比べそれぞれ1.6%ポイント、0.8%ポイント上昇している。

## (7) 経常収支比率

財政構造の弾力性を判断する指標の一つとして、一般的に経常収支比率が用いられている。これは、歳出総額を経常的経費と臨時的経費に区分し、この経常的経費に充当された一般財源等の経常一般財源総額に対する割合であり、地方税、普通交付税を中心とする経常一般財源が、人件費、扶助費、公債費のように容易に縮減することの困難な経費にどの程度費消されているかによって財政構造の弾力性を判断しようとするものである。

経常収支比率の推移は、第12図にみられるとおりである。全団体の平均は、昭和49年度、50年度と急上昇した後、51年度以降やや低下してきており、53年度においても、地方税、地方交付税を中心とする経常一般財源の伸びが、人件費を中心とする経常経費の伸びを上回ったことにより、80.7%と前年度(83.3%)に比べ2.6%ポイント低下したが、48年度の71.4%と比べればなお相当高い。これは、50年度以降公債費に充当されたものの比率が年々増嵩し、53年度は10.2%と48年度(5.8%)に比べ4.4%ポイント高くなっており、経常収支比率上昇幅の約5割を占めていること、また、人件費に充当されたものの比率が、53年度は48.3%と前年度(51.7%)に比べ3.4%ポイント低下しているものの、48年度の45.5%と比べるとなお2.8%ポイント高くなっていること等によるものである。

経常収支比率の推移を団体種類別にみると、都道府県は82.4%で昭和48年度の69.7%に比べ12.7%ポイント上昇している。また、市町村は78.8%で、48年度の73.7%に比べると5.1%ポイント上昇している。この5年間



の動きを都道府県と市町村で対比してみると、49年度までは都道府県の経常収支比率が市町村のそれを下回って推移していたが、50年度以降は逆にかなり上回るものとなっている。

次に、経常収支比率を団体種類別にみると、まず都道府県では、前年度より上昇しているのは東京都だけである。また、100%を超える団体、すなわち経常一般財源収入のみでは経常経費を支弁するために必要な一般財源等を賄えない団体は、東京都1団体(前年度は東京都と大阪府)であり、以下90%

台2団体(前年度1団体)、80%台6団体(20団体)、70%台35団体(24団体)、60%台3団体で、約3分の2の31団体が75%を超えている。市町村では、100%以上の団体が26団体(11都市、15町村)となっており、前年度の49団体(24都市、25町村)に比べ23団体減少している。また、90%以上100%未満の団体は174団体(前年度297団体)となっている。

第12図 経常収支比率の推移

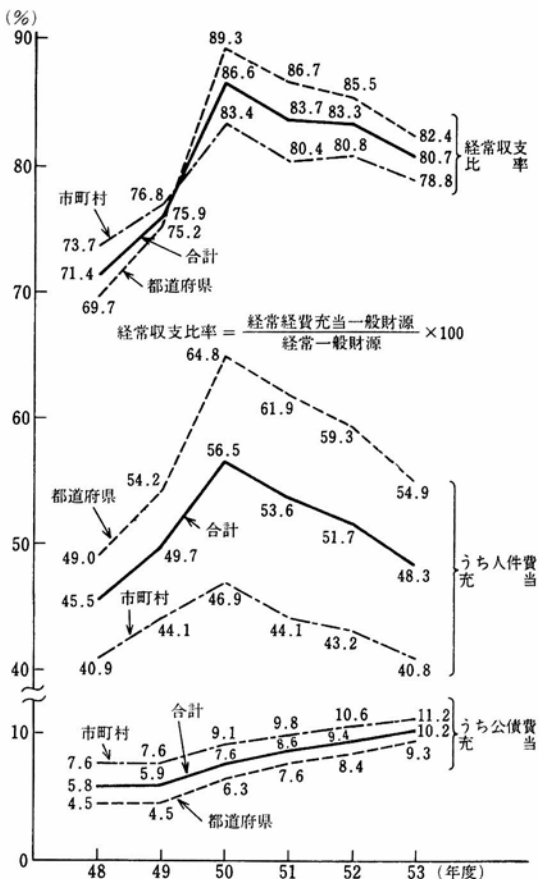

(注) 合計及び市町村には、特別区及び一部事務組合は含まれていない。

## 2 地方財政の役割

国と地方を通じてみた財政の姿及び地方公共団体の普通会計決算における行政目的別経費の支出の状況は、次のとおりである。

### (1) 国と地方を通じてみた財政の姿

#### ア 財政規模

昭和53年度における国(一般会計と交付税及び譲与税配付金、公共事業関係等の10特別会計の純計)と地方(普通会計)の純計歳出額は58兆4,428億円で、前年度(50兆2,418億円)と比べると8兆2,010億円、16.3%増加している。

純計歳出額のうち各歳出項目の占める割合は、第13図のとおりであり、社会保障関係費が22.3%(前年度22.3%)で最も大きな割合を占め、次いで国土保全及び開発費20.1%(19.9%)、教育費19.0%(19.4%)の順となっている。なお、近年公債費の割合が昭和51年度7.7%、52年度8.3%、53年度9.5%と年々高くなってきており、53年度は産業経済費を上回るに至っている。これは、50年度以降巨額の財源不足と公共事業の拡大のため、国・地方を通じて大量の公債を発行したためである。

この純計歳出額を最終支出者としての国と地方に分けてみると、国は

第13図 国・地方を通じる目的別歳出額構成比の推移

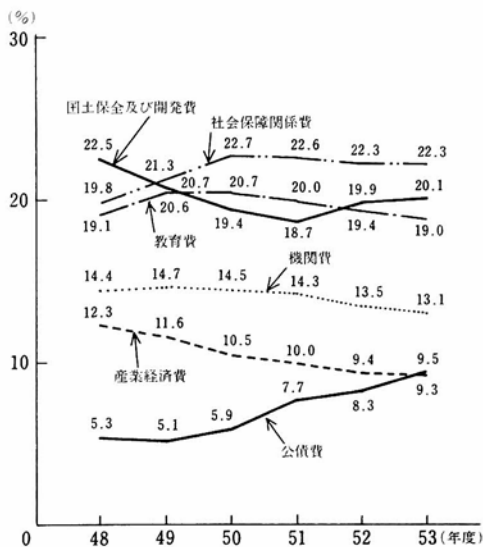

20兆4,958億円(前年度17兆2,225億円)、地方は37兆9,470億円(33兆193億円)で、前年度と比べると国は3兆2,733億円、19.0%、地方は4兆9,277億円、14.9%それぞれ増加している。この純計歳出額に占める比率は、国35.1%(前年度34.3%)、地方64.9%(65.7%)となっており、両者の比率はほぼ1対2である。

### イ 目的別支出の状況

純計歳出額の目的別及び支出主体別の規模は、第14図のとおりである。防衛等のように国のみが行う行政は別として、国民生活に関連する公衆衛生、清掃等の衛生費、小・中学校、高等学校等の学校教育費、公営住宅建設等の住宅費、道路整備、都市計画、土地改良等の国土開発費、河川、海岸等の国土保全費、警察、消防等の司法警察費については、その大部分が地方公共団体の手を通じて執行されている。

第14図 国・地方を通じる純計歳出規模(目的別)

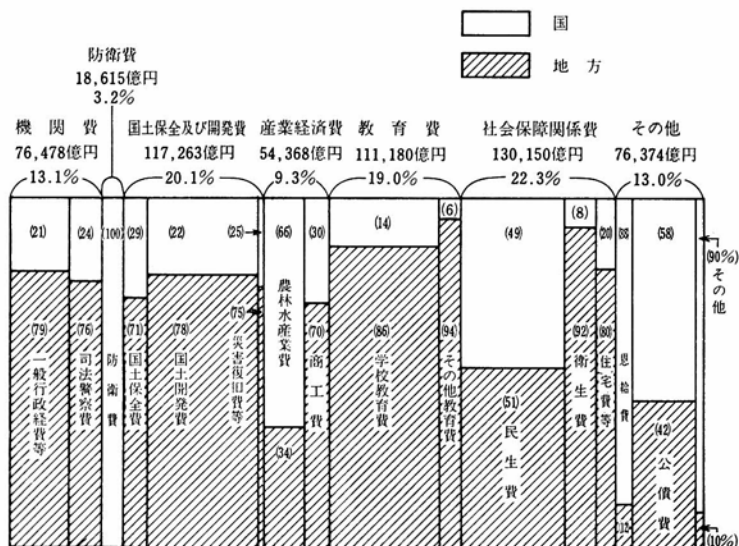

## (2) 国民総支出と地方財政

### ア 国民総支出と財政規模

財政と国民経済との関連を国民総支出の規模に対する国と地方を合わせた

純計歳出額等の比率でみると、第15図のとおりである。

国と地方を合わせた純計歳出額の国民総支出の規模に対する比率は、昭和53年度においては27.9%と前年度(26.3%)より1.6%ポイント高まっており、また、地方の純計歳出額の比率も前年度(17.3%)を0.8%ポイント上回る18.1%となっている。

このように、昭和53年度において、国民総支出の規模に対する財政規模の比率が更に高まることになったのは、景気浮揚の観点から公共事業及び単独事業の積極的な拡大が図られ、国と地方の純計歳出額で16.3%、地方の純計歳出額で14.9%とそれぞれ大きく増加したためである。

また、地方公営企業決算額の国民総支出の規模に対する比率は3.9%(前年度3.8%)となっている。

第15図 純計歳出額等の国民総支出に対する比率

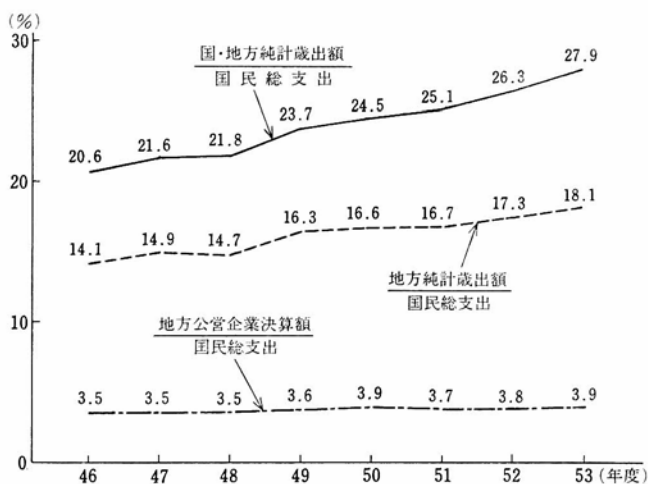

### イ 公的支出の状況

昭和53年度の国民総支出における公的支出の総額は41兆4,597億円で、国民総支出の19.8%を占めており、その内訳は最終消費支出20兆922億円、総資本形成(総固定資本形成及び在庫品増加をいう)21兆3,675億円となっ

ている。これらを前年度(総額 36 兆 8,371 億円、うち最終消費支出 18 兆 5,768 億円、総資本形成 18 兆 2,603 億円)と比較すると、総額で 12.5%、最終消費支出で 8.2%、総資本形成で 17.0%それぞれ増加している。

更に、最終支出主体別に内訳をみると、第 16 図のとおりである。中央は総額 12 兆 4,944 億円、うち最終

消費支出 4 兆 7,593 億円、総資本形成 7 兆 7,351 億円で、前年度(総額 11 兆 1,499 億円、うち最終消費支出 4 兆 4,273 億円、総資本形成 6 兆 7,226 億円)と比べると総額で 12.1%、最終消費支出で 7.5%、総資本形成で 15.1%それぞれ増加しており、公的支出総額に占める中央の総額の割合は 30.1%(前年度 30.3%)となっている。

地方は総額 28 兆 6,356 億円、うち最終消費支出 15 兆 436 億円、総資本形成 13 兆 5,920 億円で、前年度(総額 25 兆 3,688 億円、うち最終消費支出 13 兆 8,640 億円、総資本形成 11 兆 5,048 億円)と比べると総額で 12.9%、最終消費支出で 8.5%、総資本形成で 18.1%それぞれ増加しており、公的支出総額に占める地方の総額の割合は、69.1%(前年度 68.9%)となっている。

また、社会保障基金は 3,298 億円で、前年度(3,182 億円)に比べ 3.6%増加しており、公的支出総額に占める割合は 0.8%(前年度 0.9%)となっている。

国・地方別の公的支出の状況を見ると、国においては総資本形成の比率が高く、地方においては最終消費支出の比率が高くなっているが、昭和 53 年度においては、固定資本形成を中心とする総資本形成の増加率が前年度に引き続き高いことが特徴となっている。

第 16 図 公的支出の状況

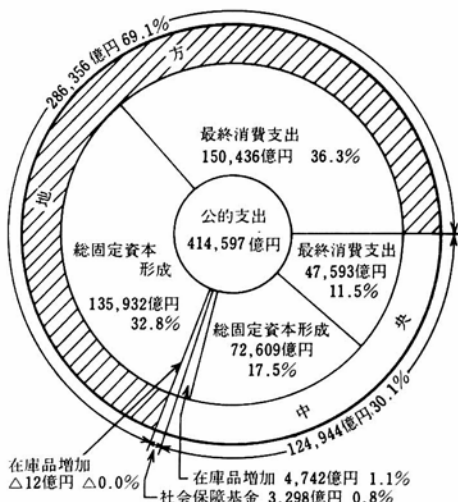

## ウ 経済成長と地方財政

昭和53年度の国民経済の成長を国民総支出についてみると、国民総支出は、名目ベースで209兆2,482億円であり、前年度(190兆7,133億円)に比べ9.7%の増加となっている。また、実質ベースでは113兆1,139億円(昭和45年度価格)であり、前年度(106兆9,816億円)に比べ5.7%増加している。

この昭和53年度経済の成長を支えたものは、民間最終消費支出の堅調な増加、民間企業設備投資の著しい回復と並び公的固定資本形成を中心とする公的支出の大幅な拡大であった。

昭和53年度の公的支出を実質ベースでみると総額19兆9,002億円であり、前年度(17兆9,154億円)に比べ1兆9,848億円、11.1%の増加となっている。このうち、公的固定資本形成は11兆4,546億円で、前年度(9兆8,873億円)に比べ1兆5,673億円、15.9%の増加となっており、公的支出全体の増加額の79.0%を占めている。

昭和53年度の実質経済成長への増加寄与度は、第17図のとおりである。公的支出は、53年度の経済成長率を1.9%(うち公的固定資本形成1.5%)引き上げており、とりわけ公的固定資本形成については、前年度に引き続き53年度においても、公共事業の積極的な拡大が行われたため、その直接、間接の経済効果により国内需要の拡大に大きく貢献している。

公的固定資本形成に占める地方の割合は65.1%(名目ベース)で、また、公的固定資本形成の増加額構成割合では、地方

第17図 昭和53年度実質国民総支出の増加に対する寄与度

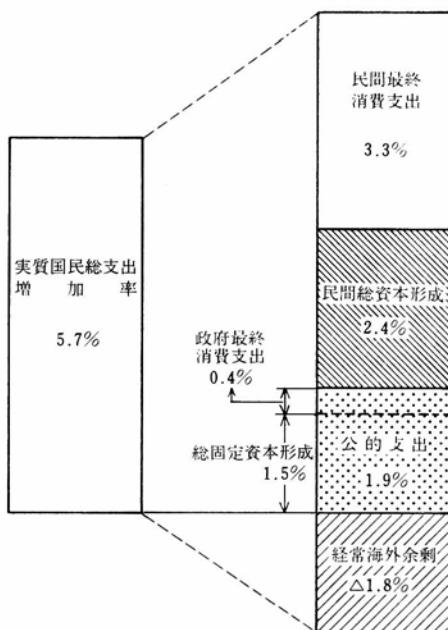

は65.8%となっており、いずれについても地方は大きな割合を占めている。

### (3) 行政目的別歳出の状況

昭和53年度の地方公共団体における歳出決算額の支出状況を、行政の目的に従って教育と文化(教育費)、土木建設(土木費)、産業の振興(農林水産業費、商工費)、民生の安定(民生費、労働費)、保健衛生と公害防止(衛生費)、警察と消防(警察費、消防費)に分けてみると、次のとおりである。

#### ア 教育と文化

地方公共団体は、教育の振興と文化の向上を図るため、学校教育、社会教育等の教育行政を行っており、これは地方公共団体の基本的な行政分野の一つとなっている。

教育行政を推進するために要する経費である教育費の決算額は9兆8,473億円で、歳出総額の25.7%(都道府県29.4%、市町村19.4%)を占めており、これを前年度(8兆6,153億円)と比べると1兆2,320億円、14.3%の増加となっている。

教育費の目的別内訳は第18図にみられるとおりで、義務教育に要する経費である小学校費(教育費総額の36.4%)、中学校費(19.7%)の両者で教育費総額の56.1%を占め、高等学校費(16.2%)、教育総務費(10.5%)、学校給食費、体育施設費等の保健体育費(6.7%)、社会教育費(5.2%)がこれに次いでいる。これらを前年度と比べると、社会教育費が1,098億円、27.3%と最も高い増加率を示し、特殊学校費539億円、27.0%、保健体育費1,169億円、21.5%、幼稚園費286億円、19.3%がこれに次いでいる。

教育費の決算額を5年前の昭和48年度と比較すると、教育費総額は2.29倍で歳出総額の伸び(2.19倍)を上回っている。これを目的別にみると、特殊学校費の3.03倍が最も高く、次いで社会教育費が2.50倍、保健体育費が2.47倍、幼稚園費が2.45倍、小学校費が2.19倍、高等学校費が2.17倍、中学校費が2.16倍となっている。特殊学校費及び社会教育費の伸びが大きい

第18図 教育費の目的別内訳

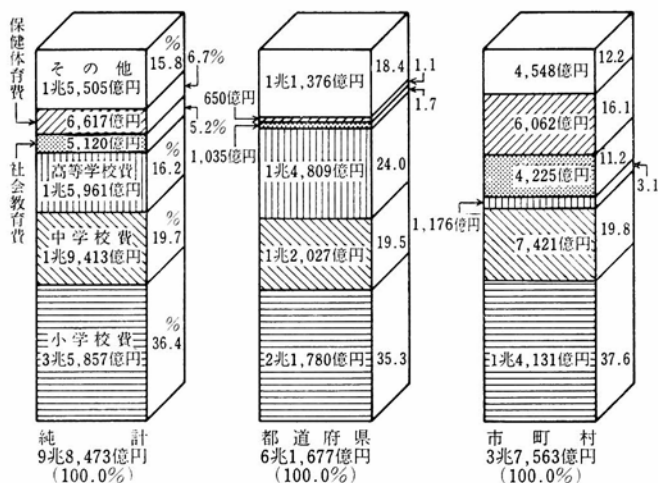

のは、公立盲ろう養護学校の整備、公民館、図書館等の社会教育施設の整備等が推進されたこと等によるものである。

教育費の目的別内訳を団体種類別にみると、都道府県では、小学校費の比率(35.3%)が最も高く、高等学校費(24.0%)、中学校費(19.5%)がこれに次いでいる。市町村では、小学校費(37.6%)が最も高く、中学校費(19.8%)、保健体育費(16.1%)、社会教育費(11.2%)がこれに次いでいる。

教育費の性質別内訳は、第19図にみられるとおりである。人件費は6兆498億円で、前年度(5兆5,549億円)と比べると4,949億円、8.9%増加している。また、普通建設事業費は2兆4,992億円で、前年度(1兆9,266億円)と比べて5,726億円、29.7%と大幅に増加している。普通建設事業費がこのように増加したのは、小・中学校、高等学校の建設に加え、特殊教育、保健体育及び社会教育に係る施設の整備が重点的に行われたことによるものである。

教育費の性質別内訳を団体種類別にみると、都道府県では、市町村立義務教育諸学校教職員の人件費を負担しているため、人件費の比率(83.3%)が高く、市町村では、義務教育施設整備等の普通建設事業費の比率(52.7%)が高くなっている。



第19図 教育費の性質別内訳

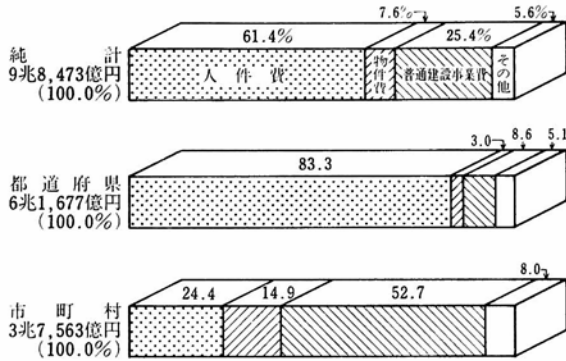

なお、公立学校の児童・生徒数をみると、小学校1,152万人、中学校478万人であり、義務教育においては公立学校がその98.2%を受け持っている。また、公立高等学校の生徒数は321万人であり、高等学校生徒数の71.6%を占めている。

### イ 土 木 建 設

地方公共団体は、地域住民の生活環境の整備を図るため、道路、住宅、下水道、都市公園等各種公共施設の建設、整備を行うとともに、これらの施設の効用を十分発揮させるために必要な維持管理を行っている。

これらの諸施策の推進に要する経費である土木費の決算額は8兆936億円で、歳出総額の21.1%(都道府県20.3%、市町村20.6%)を占めている。これを前年度(6兆8,123億円)と比べると1兆2,813億円、18.8%増加している。土木費の歳出総額に占める比率は、昭和50年度に20%を割り、51年度も引き続き低下したが、前年度には20.4%と上昇に転じ、53年度は更にこれを上回った。これは、この経費の概ね4分の3を占める普通建設事業費が、歳出総額の増加率(14.9%)を上回る高い伸び(19.6%)を示したことによるものである。

土木費の目的別内訳は、第20図にみられるとおりで、道路、橋りょうの改良、舗装等の道路橋りょう費(土木費総額の35.5%)と街路の整備、区画整

第 20 図 土木費の目的別内訳

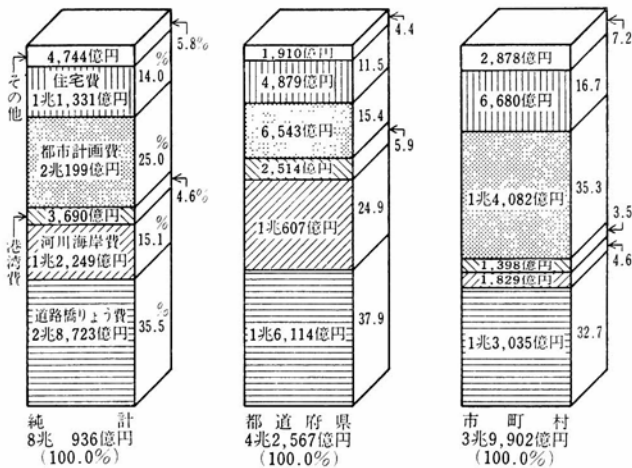

理等の都市計画費(25.0%)の両者で土木費総額の60.4%を占め、河川の改修、海岸の保全等の河川海岸費(15.1%)、公営住宅建設等の住宅費(14.0%)がこれに次いでいる。

これらを前年度と比べると、河川海岸費が2,237億円、22.3%増、都市計画費が3,642億円、22.0%増、道路橋りょう費が4,828億円、20.2%増と歳出総額の増加率(14.9%)を上回る高い伸びを示し、以下、港湾費444億円、13.7%増、住宅費1,345億円、13.5%増となっている。

また、土木費の目的別内訳を団体種類別にみると、都道府県では道路橋りょう費の比率が37.9%と最も高く、河川海岸費(24.9%)、都市計画費(15.4%)、住宅費(11.5%)がこれに次いでいる。市町村では、都市計画費が35.3%と最も高く、道路橋りょう費(32.7%)、住宅費(16.7%)がこれに次いでいる。

近年、良好な都市環境を整備するため下水道、都市公園等の建設が重点的に行われてきているが、これらの都市計画事業は市町村で実施される割合が高いため、都市計画費は市町村が都道府県の2.15倍となっている。

土木費の性質別内訳は第21図にみられるとおり、普通建設事業費が6兆1,699億円で、土木費総額の76.2%と最も高い比率を占め、人件費(6.5%)、

第 21 図 土木費の性質別内訳

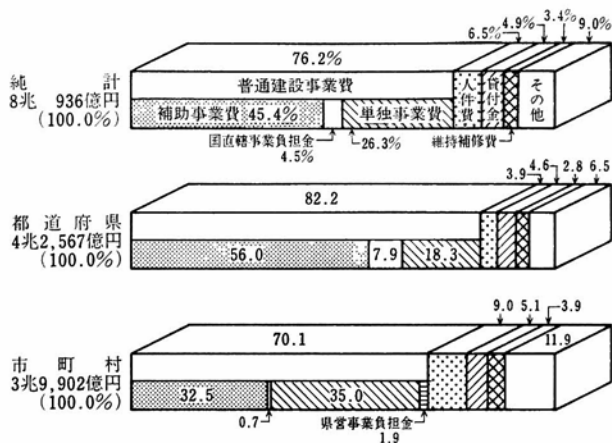

住宅関係等の貸付金(4.9%)がこれに次いでいる。普通建設事業費では、補助事業費と国直轄事業負担金でその65.4%を占め、単独事業費は34.6%となっている。

普通建設事業費を前年度と比べると、普通建設事業費全体で1兆117億円、19.6%増加している。内訳をみると、補助事業費は6,204億円、20.3%、単独事業費は3,340億円、18.6%、国直轄事業負担金は573億円、18.7%それぞれ増加している。

土木費における普通建設事業費の推移は、第22図にみられるとおりである。昭和53年度の決算額を5年前の48年度と比べると2.02倍になっており、歳出総額の伸び(2.19倍)を下回っているが、これは52年度、53年度と対前年度増加率が高かったものの、49～51年度の増加率が歳出総額のそれを大幅に下回ったことによるものである。これを目的別にみると、河川海岸費(2.54倍)は歳出総額の伸び(2.19倍)を上回っているが、道路橋りょう費(2.01倍)、住宅費(1.94倍)、都市計画費(1.81倍)はいずれも歳出総額の伸びを下回っている。

最近の自動車交通量の増加等に伴って発生する交通事故等の防止を図るため、地方公共団体は、交通安全施設の整備、踏切の改良、交通安全運動の推

第 22 図 土木費の普通建設事業費の推移

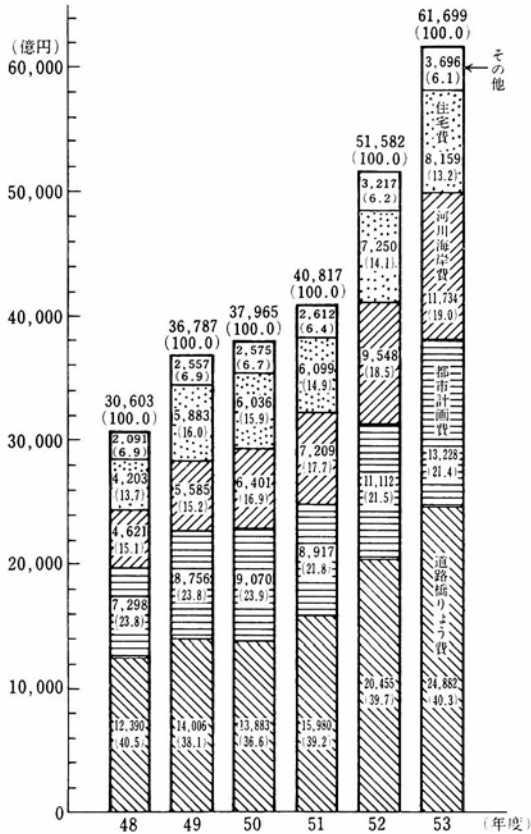

進等幅広い施策を講じている。

これらの道路交通安全対策費として支出された経費（土木費以外の費目に係るものを含む）は3,222億円で、前年度と比べると486億円、17.8%増加している。

道路交通安全対策経費の内訳は、第23図にみられるとおり、歩道、歩道橋、防護さく、信号機、道路標識、道路表示等の交通安全施設の整備のための経費が2,567億円で、道路交通安全対策経費の79.7%と最も高い比率を占め、踏切の立体交差等の改善整備費220億円、6.8%がこれに次いでいる。

第23図 道路交通安全対策経費の状況

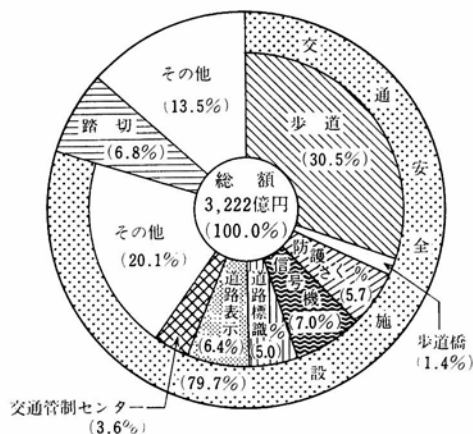

(注) 道路標識及び道路表示には、道路管理者の設置したものは含まない。

## ウ 産業の振興

### (ア) 農林水産行政

地方公共団体は、農林漁業の効率的な経営と食糧の安定した供給を図るため、生産基盤の整備、消費流通対策、総合農政対策、自然環境保全対策等の施策を実施している。

これら諸施策の推進に要する経費である農林水産業費の決算額は3兆2,568億円で、歳出総額の8.5%(都道府県12.1%、市町村6.7%)を占めている。これを前年度(2兆6,972億円)と比べると5,597億円、20.7%と歳出総額の増加率(14.9%)を上回る高い増加率を示している。これは、この経費の3分の2以上を占める普通建設事業費が、農地費を中心に23.9%と高い伸びを示したことによるものである。

農林水産業費の目的別内訳は、第24図にみられるとおり、土地改良事業、農用地開発事業等農業基盤整備の経費である農地費(構成比40.2%)、農業改良普及事業、農業経営近代化施設整備事業等の経費である農業費(25.9%)の両方で農林水産業費総額の66.1%を占め、林業費(16.7%)、水産業費(11.6%)、畜産業費(5.6%)がこれに次いでいる。これらを前年度と比べると、水産業費が785億円、26.2%増と最も高い増加率を示し、次いで農業費

第 24 図 農林水産業費の目的別内訳

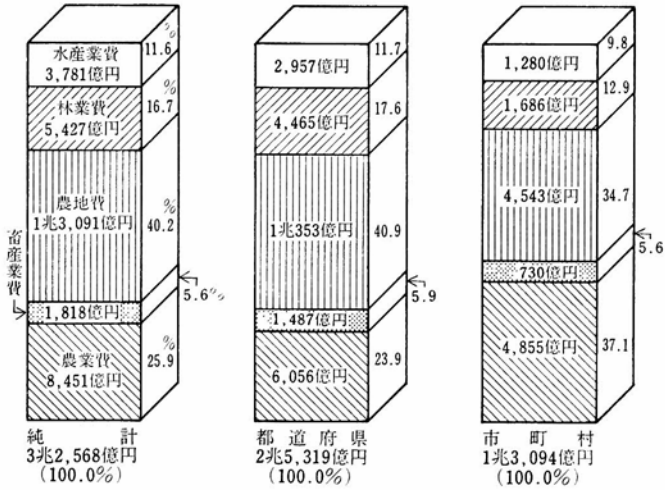

第 25 図 農林水産業費の性質別内訳

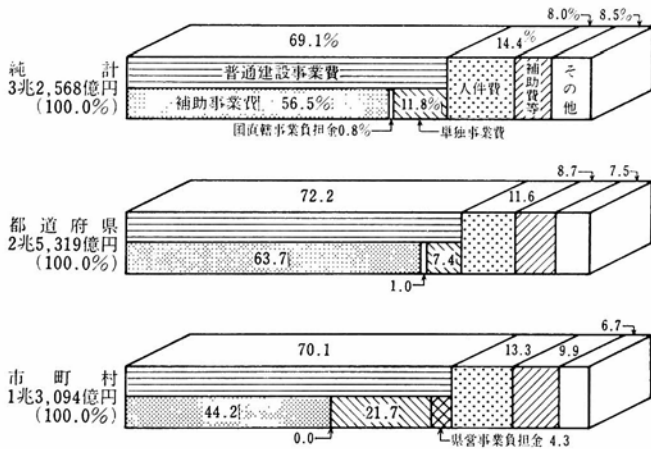

が1,535億円、22.2%増、農地費が2,199億円、20.2%増、林業費が860億円、18.8%増となっている。

農林水産業費の性質別内訳は、第25図にみられるとおり、普通建設事業費が2兆2,508億円で、農林水産業費の69.1%と最も高い比率を占め、人件

費 4,675 億円(構成比 14.4%)、補助費等 2,606 億円(8.0%)がこれに次いでいる。これらを前年度と比べると、補助費等が 593 億円、29.5%増、普通建設事業費が 4,345 億円、23.9%増と高い伸びを示している。

農林水産業費における普通建設事業費の推移は、第 26 図にみられるとおりであり、5 年前の昭和 48 年度と比べると、総額では 2.40 倍と歳出総額の伸び(2.19 倍)を上回っており、これを目的別にみても、水産業費は 2.92 倍、農業費は 2.44 倍、農地費は 2.36 倍、林業費は 2.22 倍、畜産業費は 2.21 倍といずれも歳出総額の伸びを上回っている。

また、農林水産業費の普通建設事業費総額に占める目的別の比率をみると、農地費が 53.7%と全体の 2 分の 1 を超え、林業費(18.5%)、水産業費(12.5%)がこれに次いでいる。

### (イ) 商 工 行 政

地方公共団体は、地域における商工業経営の近代化、合理化を図るため、中小企業の指導育成、工業団地の建設、消費流通対策、観光施設の整備等各種の施策を行っている。

これら諸施策の推進に要する経費である商工費の決算額は 1 兆 3,811 億円で、歳出総額の 3.6%(都道府県 4.6%、市町村 2.3%)を占めている。こ

第 26 図 農林水産業費の普通建設事業費の推移

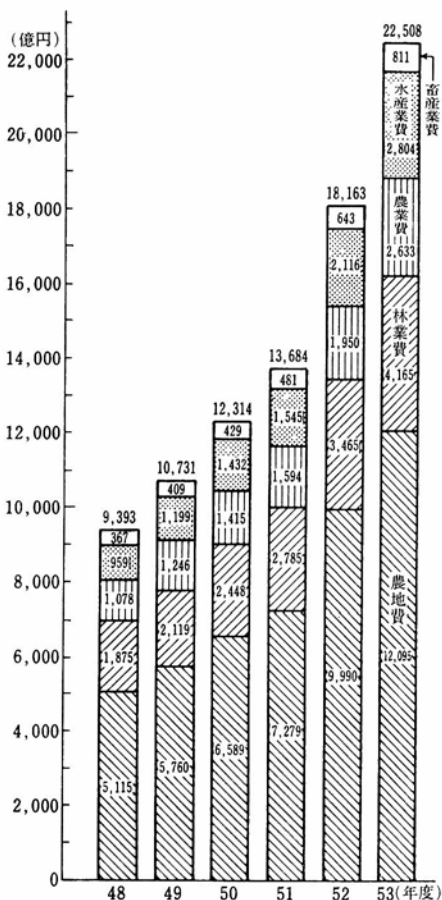

第 27 図 商工費の性質別内訳

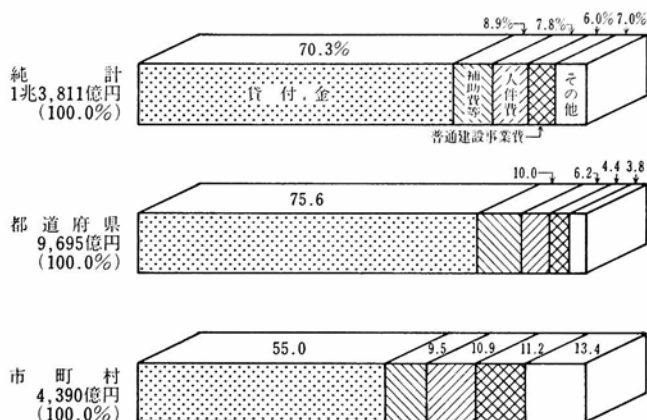

れを前年度(1兆2,257億円)と比べると1,554億円、12.7%増加している。

商工費の性質別内訳は、第27図にみられるとおり、中小企業等の経営の安定化等のための貸付金が9,714億円で、商工費総額の70.3%と3分の2を超え、補助費等1,224億円(8.9%)がこれに次いでいる。このように資金の貸付事業が商工行政の中心となっているのは、地元の中小企業に対し、運転資金、設備資金、経済環境の変動に対応するための資金等を低利で貸し付けることによって、その健全な育成を図ろうとしていることによるものである。貸付金を前年度と比べると1,216億円、14.3%増加しており、この増加額は商工費総額の増加額の78.3%を占めている。

商工費のうち貸付金の推移をみると、第28図のとおりで、昭和48年度と

第 28 図 商工費の貸付金の推移

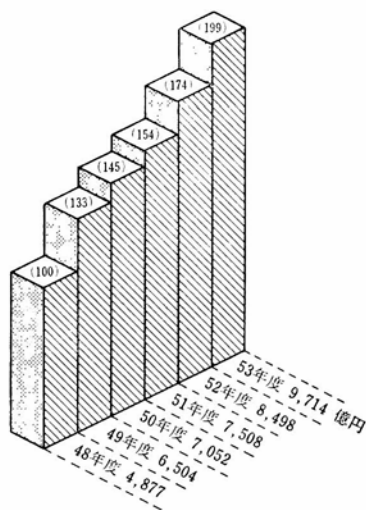

(注) ( )内の数値は、昭和48年度を100とした指数である。



比べると1.99倍となっている。

## エ 民生の安定

### (ア) 社会福祉行政

地方公共団体は、児童の健全な育成、老人の生活安定と健康保持、心身障害者の援護、生活困窮者に対する社会保障等を図るため、児童、老人、心身障害者のための各種福祉施設の整備及び運営、老人医療費の公費負担、生活保護の実施等社会福祉の向上のための諸施策を推進している。

これら諸施策の推進に要する経費である民生費の決算額は4兆2,566億円で、歳出総額の11.1%(都道府県6.0%、市町村17.1%)を占めている。これを前年度(3兆7,367億円)と比べると5,200億円、13.9%増加している。

民生費の目的別内訳は、第29図にみられるとおり、保育所の設置運営費等の児童福祉費が民生費総額の33.6%と最も高い比率を占め、生活困窮者の援護を行うための生活保護費(26.7%)、老人福祉施設の設置運営費、老人医療費の公費負担等の老人福祉費(20.5%)、心身障害者対策等に要する経費である社会福祉費(19.1%)がこれに次いでいる。

これらを前年度と比べると、老人福祉費が1,355億円、18.4%と高い伸び

第29図 民生費の目的別内訳

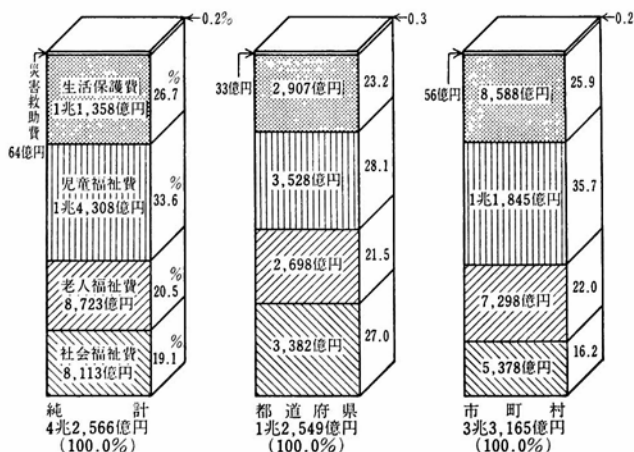

を示しており、以下、生活保護費が1,560億円、15.9%、社会福祉費が849億円、11.7%、児童福祉費が1,454億円、11.3%それぞれ増加している。

民生費の目的別内訳を団体種類別にみると、民生費総額においては、福祉行政の窓口である市町村が都道府県の2.64倍となっている。これは、保育所等の施設の設置及び運営、老人福祉対策の推進が主として市町村によって行われていること並びに都市区域における生活保護の事務は市が行っていることによるものである。次に、目的別にその構成比をみると、都道府県では、児童福祉費が28.1%、社会福祉費が27.0%、生活保護費が23.2%、老人福祉費が21.5%となっている。市町村では、児童福祉費が35.7%と最も高く、生活保護費(25.9%)、老人福祉費(22.0%)、社会福祉費(16.2%)がこれに次いでいる。

民生費を5年前の昭和48年度と比べると、民生費総額では2.45倍となっている。これを目的別にみると、老人福祉費は2.70倍、社会福祉費は2.48倍、児童福祉費は2.40倍、生活保護費は2.32倍となっており、各種の社会福祉施策が推進されたことを反映して、いずれも歳出総額の伸び(2.19倍)を上回っている。

民生費の性質別内訳は、第30図にみられるとおりであり、被保護者に対

第30図 民生費の性質別内訳

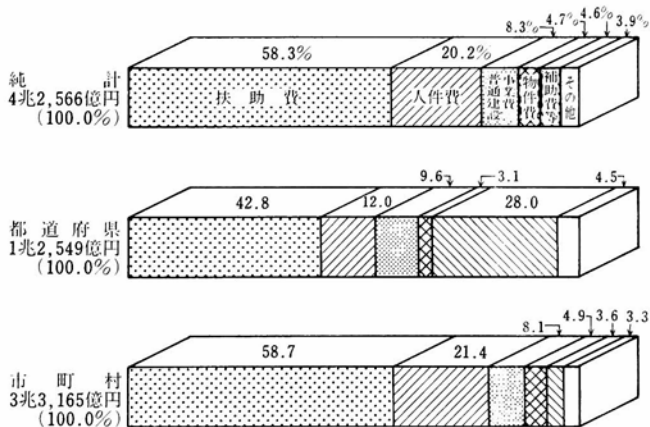

する生活保護費、保育所の入所措置者に対する措置費、児童手当の支給に要する経費等の扶助費が2兆4,835億円で、民生費総額の58.3%と2分の1を超える比率を占め、各種社会福祉施設関係職員等の人件費8,607億円(20.2%)、普通建設事業費3,547億円(8.3%)がこれに次いでいる。これらを前年度と比べ

第31図 生活保護の被保護人員及び保護率の推移

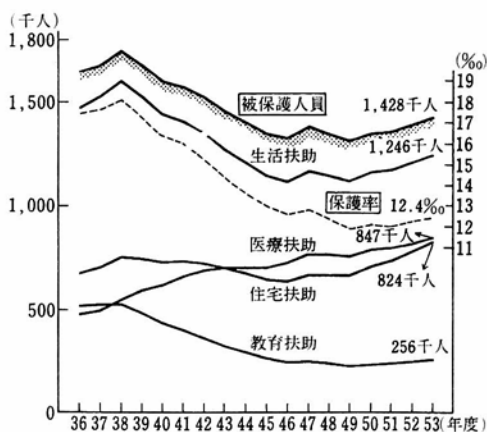

ると、増加額では、扶助費が3,263億円増加し、民生費総額の増加額の62.8%を占めている。また、増加率では、普通建設事業費が22.4%と最も高い伸びを示し、以下、扶助費15.1%、補助費等13.3%、物件費12.8%、人件費9.1%、貸付金9.1%となっている。

生活保護の被保護人員及び保護率は、第31図にみられるとおりである。両者とも、昭和47年度には沖縄県分が加わったこともあってやや増加したことを除けば、全体としては38年度以降減少傾向を示してきたが、50年度以降はやや増加の傾向にある。

### (イ) 労働行政

地方公共団体は、職業訓練の充実、労使関係の安定、労働者のための各種施設の整備及び運営、失業対策等の諸施策を推進し、労働者の福祉向上に努めている。

これら諸施策に要する経費である労働費の決算額は3,713億円で、歳出総額の1.0% (都道府県0.9%、市町村0.9%)を占めている。これを前年度と比較すると283億円、8.3%増加している。

労働費の目的別内訳をみると、失業対策費が労働費総額の54.6%を占め、その他の45.4%は職業訓練費、労働者金融対策、労働者福祉対策等の労政費

及び労働委員会費等の経費である。これらを前年度と比べると、失業対策費は78億円、4.0%、その他は206億円、13.9%それぞれ増加している。

労働費の目的別内訳を団体種類別にみると、都道府県では、失業対策費が35.9%を占め、労政費(33.4%)、職業訓練費(27.8%)がこれに次いでいる。市町村では、失業対策費が73.4%と大部分を占めている。

労働費の性質別内訳は、第32図にみられるとおり、失業対策事業費が1,881億円で、労働費総額の50.6%を占め、次いで人件費648億円(17.4%)、貸付金458億円(12.3%)となっている。

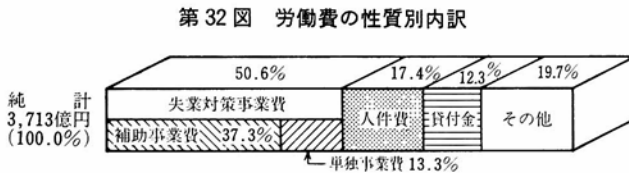

## オ 保健・衛生と公害防止

### (ア) 保健・衛生

地方公共団体は、住民の健康を保持増進し、生活環境の改善を図るため、各種医療対策、公衆衛生、精神衛生対策等の諸施策を推進するとともに、し尿・ごみ等一般廃棄物の収集、処理、更には公害対策の推進等住民の日常生活に密着した諸施策を実施している。

これら諸施策の推進に要する経費である衛生費の決算額は2兆4,060億円で、歳出総額の6.3%(都道府県4.3%、市町村8.0%)を占めている。これを前年度(2兆1,435億円)と比べると2,625億円、12.2%増加している。

衛生費の目的別内訳は、第33図にみられるとおり、公衆衛生費1兆1,395億円(衛生費総額の47.4%)、清掃費1兆77億円(41.9%)で、この両者を合わせると衛生費総額の89.2%を占めており、保健所費1,626億円(6.8%)、結核対策費962億円(4.0%)がこれに次いでいる。

これらを前年度と比べると、公衆衛生費は1,489億円、15.0%、清掃費は988億円、10.9%、保健所費は108億円、7.1%、結核対策費は39億円、4.2%それぞれ増加している。

第 33 図 衛生費の目的別内訳

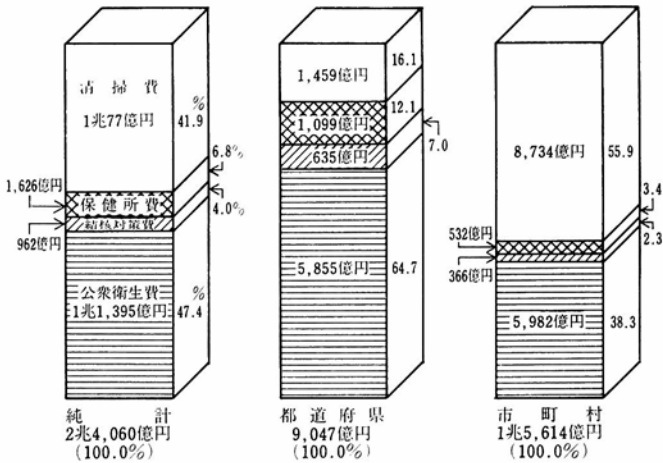

第 34 図 衛生費の性質別内訳

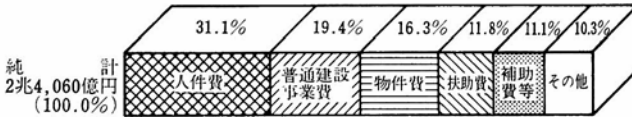

衛生費の目的別内訳を団体種類別にみると、都道府県では、公衆衛生費の比率(64.7%)が最も高く、清掃費(16.1%)、保健所費(12.1%)、結核対策費(7.0%)がこれに次いでいる。なお、清掃費は衛生費総額の16.1%を占めているが、その大部分(95.0%)は東京都の清掃費である。次に、市町村では、し尿・ごみの収集、処理等に係る清掃費の比率が55.9%と最も高く、公衆衛生費(38.3%)、保健所費(3.4%)、結核対策費(2.3%)がこれに次いでいる。

次に、衛生費の歳出決算額を昭和48年度と比べると2.11倍の伸びとなっており、このうち公衆衛生費は2.25倍、清掃費は2.12倍となっている。これを団体種類別にみると、都道府県では、公衆衛生費が1.98倍で最も伸びが大きく、保健所費(1.65倍)、清掃費(1.54倍)がこれに次いでいる。また、

市町村では、公衆衛生費が2.63倍、清掃費が2.26倍の伸びとなっている。

衛生費の性質別内訳は、第34図にみられるとおり、清掃関係職員、公衆衛生関係職員等の人件費が7,482億円で、衛生費総額の31.1%を占め、以下、普通建設事業費4,670億円(19.4%)、物件費3,910億円(16.3%)、扶助費2,836億円(11.8%)、補助費等2,664億円(11.1%)の順になっている。

衛生費の性質別内訳を団体種類別にみると、都道府県では、人件費が27.5%と最も高い比率を占め、扶助費(21.9%)がこれに次いでいる。市町村においても、人件費が32.0%と最も高い比率を占め、普通建設事業費(25.5%)、物件費(19.3%)がこれに次いでいる。

### (イ) 公害防止

社会経済が急激に発展したことに伴い発生した大気汚染、水質汚濁、騒音、振動、地盤沈下、悪臭等の公害問題に対処するため、地方公共団体は公害の監視・測定体制の強化、下水道の整備等の公害防止対策を講じている。

昭和53年度において、公害対策基本法に基づく公害防止計画を策定している地域は、第1次地域から第7次地域までの47地域となっている。

地方公共団体が、公害問題に対処するため昭和53年度に各行政項目において支出した経費(地方公営企業会計に係るものを含む。)の総額は2兆2,777億円(都道府県7,280億円、市町村1兆5,498億円)となっている。これを前年度1兆8,792億円(都道府県6,508億円、市町村1兆2,284億円)と比べると3,985億円、21.2%の増となっている。

公害対策経費の内訳は、第35図にみられるとおり、建設事業費が2兆487億円で、公害対策経費の89.9%とその大部分を占め、次いで人件費、監視測定用の機械器具購入費等の経常経費が895億円(3.9%)、民間に対する

第35図 公害対策経費の状況

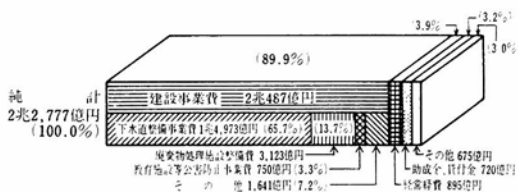

助成金、貸付金が720億円(3.2%)となっている。

建設事業費の内訳をみると、下水道整備事業費が1兆4,973億円(前年度1兆2,027億円)で、公害対策経費の65.7%と最も高い比率を占めており、次いで廃棄物処理施設整備事業費3,123億円(公害対策経費の13.7%)、教育施設等の公害防止事業費750億円(3.3%)等となっている。

## カ 警察と消防

### (ア) 警察行政

犯罪の防止、交通安全の確保その他地域社会の秩序と安全を維持し、国民の生命、身体及び財産を保護すること等が警察行政の責務である。警察費の決算額は1兆4,151億円で、歳出総額の3.7%(都道府県歳出総額の6.8%)を占め、前年度(1兆3,048億円)に比べ1,104億円、8.5%の増となっている。

警察費の性質別内訳は、第36図にみられるとおり、警察官等の人件費が1兆1,581億円で、警察費総額の81.8%とその大部分を占めており、交通信号機の設置等の普通建設事業費1,352億円(9.6%)、物件費1,029億円(7.3%)がこれに次いでいる。これらを前年度と比べると、普通建設事業費は231億円、20.6%、物件費は109億円、11.8%、人件費は750億円、6.9%の増となっている。

次に、警察職員数についてみると、国家公務員である警視正以上の階級にある地方警務官を除く都道府県警察職員数は、昭和54年4月1日現在23万7千人(前年同期23万3千人)であり、このうち警察官は20万64百人(20万29百人)で、都道府県警察職員の87.2%を占めている。これを前年同期と比べると、都道府県警察職員数では36百人、1.5%、警察官では35百人、1.7%それぞれ増加している。また、警察事務職員は3万2百人で前年同期と比べるとほぼ同数となっている。

第36図 警察費の性質別内訳

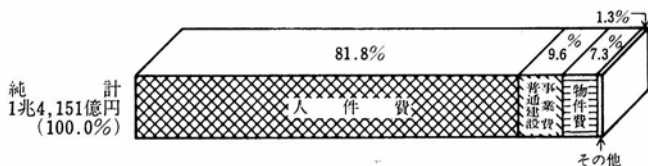

## (イ) 消 防 行 政

社会経済の変ぼうとともに、中高層建築物の増加、危険物施設の増大等災害発生要因は、国民生活のあらゆる分野にわたって拡大しており、災害の様相も多様化、複雑化している。このような事態に対処し、火災及び地震等から住民の生命、財産を守るため、地方公共団体は、消防力の近代化、消防組織の常備化、広域化等消防力の充実強化を図るとともに救急体制の整備に努めている。

これら諸施策の推進に要する経費である消防費の決算額は6,473億円で、歳出総額の1.7%(都道府県0.4%、市町村3.0%)を占め、前年度(5,769億円)と比べると704億円、12.2%増加している。

消防費の性質別内訳は、第37図にみられるとおり、消防関係職員の人件費が4,592億円で、消防費総額の70.9%を占め、消防自動車の購入、消防署の建設等普通建設事業費1,016億円(15.7%)がこれに次いでいる。これらを前年度と比べると、普通建設事業費が24.4%増と最も大きな伸びを示し、物件費は10.4%増、人件費は9.8%増となっている。

第 37 図 消防費の性質別内訳

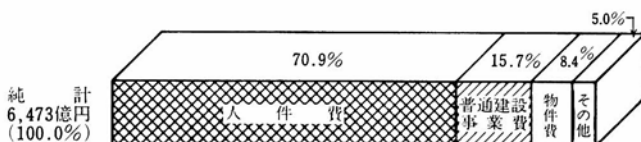

## 3 歳 入 の 状 況

昭和53年度における地方歳入の状況、国民の租税負担の状況、租税の配分状況により、住民が経費をどのように負担しているかをみると、次のとおりである。

### (1) 租 税

#### ア 収入額及び租税負担率

国及び地方公共団体の行政活動に要する経費は、最終的にはその大部分が



租税によって賄われている。昭和53年度において租税として徴収された額は35兆4,655億円で、前年度(29兆4,468億円)に比べると6兆187億円、20.4%増加している。

これを国税と地方税に分けてみると、国税23兆2,284億円、地方税12兆2,371億円で、前年度と比べると国税は4兆7,869億円、26.0%、地方税は1兆2,318億円、11.2%それぞれ増加している。国税がこのように大きい伸びを示したのは、昭和53年度内に納税義務が成立し、54年5月中に収納される税収について、年度所属区分を変更して53年度の歳入として受け入れることとしたためである。なお、この年度所属区分の変更を行わない場合の国税は20兆8,766億円で、前年度に比べ2兆4,351億円、13.2%の増加となっている。

国民所得に対する租税総額の割合である租税負担率をみると、昭和50年度に低下したが、51年度、52年度と上昇し、53年度においても21.4%(前述の年度区分の変更を行わない場合19.9%)と前年度の19.3%より2.1%ポイント(0.6%ポイント)高くなっている。

国民の租税負担の軽重は租税負担率のみによっては判断できないが、昭和53年度における我が国の租税負担率を主要な諸外国の租税負担率と比較してみると、イギリス36.9%、西ドイツ32.0%、アメリカ28.6%となっているのに対し、我が国はこれらの国々に比べかなり低くなっている。

### イ 国、地方間の配分

我が国の租税体系の特徴は、所得税、法人税、住民税、事業税、固定資産税等の直接税を基幹とし、酒税、物品税、たばこ消費税等の間接税等でこれを補完していることにある。

租税総額に占める国税と地方税の比率は、第38

第38図 国税と地方税の状況

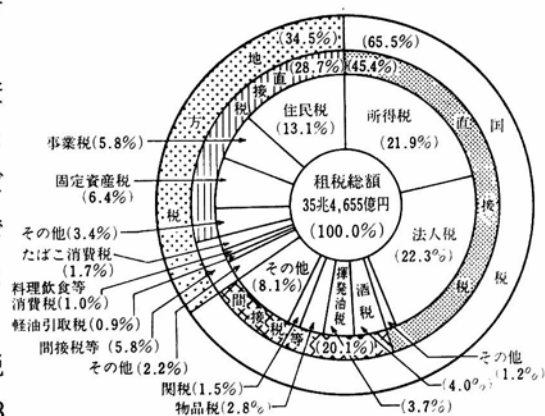

図にみられるとおり、国税 65.5%（前述の年度区分の変更を行わない場合 63.0%）、地方税 34.5%（37.0%）で、前年度（国税 62.6%、地方税 37.4%）と比べると国税の割合が若干高くなっている。

## ウ 地方税の内容

### （ア）収入の状況

地方税の収入額は 12 兆 2,371 億円で、前年度（11 兆 52 億円）と比べると 1 兆 2,318 億円、11.2%増加している。この増加率は、歳入総額の増加率（15.1%）及び前年度の増加率（15.1%）よりもかなり低くなっている。

地方税の増加率がこのように前年度を下回ったのは、法人関係税（法人道府県民税、法人事業税、法人市町村民税）の伸びが 6.9%増と前年度（15.8%増）を相当下回ったこと及びたばこ消費税が 2.2%増と前年度（51.2%増）に比べ低率の伸びとなったこと等によるものである。

この結果、歳入総額に占める地方税の比率は 31.3%と前年度（32.4%）を下回り、昭和 29 年度以降では 50 年度（31.3%）と同様、最も低い水準となっている。

なお、超過課税に係る収入額 2,886 億円を差し引いた地方税の決算額は 11 兆 9,484 億円となっている。

地方税総額に占める道府県税と市町村税の比率をみると、道府県税は 46.1%、市町村税は 53.9%となっている。昭和 49 年度までは道府県税の比率の方が高かったが、50 年度において 12 年振りに市町村税の比率が高くなり、以後この傾向が続いている。53 年

第 39 図 地方税収入額の推移

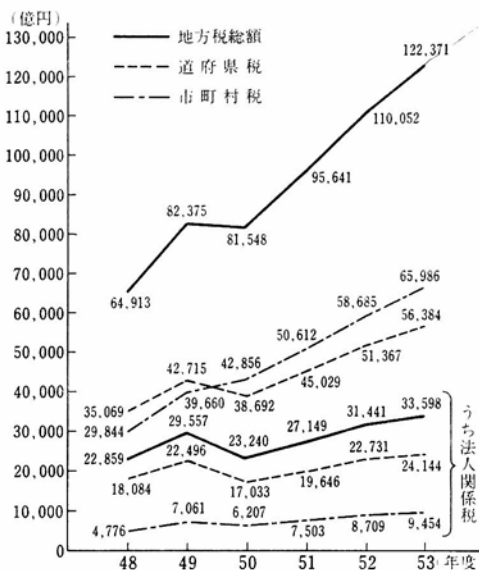

度においても、市町村税の対前年度増加率(12.4%)が道府県税の対前年度増加率(9.8%)を前年度に引き続き上回った結果、道府県税の比率と市町村税の比率の差は7.8%ポイントと前年度(6.6%ポイント)より拡大することとなった。

地方税収入額のうち、大きな比率を占める住民税及び事業税について前年度と比べると、法人住民税は8.1%増(前年度16.7%増)、法人事業税は6.1%増(15.3%増)となっており、両者を合わせると6.9%増(15.8%増)で、地方税総額に占める比率は27.5%(28.6%)となっている。一方、個人住民税は17.5%増(前年度13.2%増)、個人事業税は13.6%増(3.5%増)となっており、両者を合わせると17.4%増(13.0%増)で、地方税総額に占める比率は27.3%(25.8%)となっている。

#### a 道府県税の収入状況

道府県税の収入額は5兆6,884億円で、前年度(5兆1,367億円)と比べると5,017億円、9.8%増加している。

道府県税の税目別内訳は、第40図にみられるとおり、事業税が2兆658億円で36.6%と最も高い比率を占め、道府県民税1兆5,213億円(27.0%)、自動車税6,256億円(11.1%)、料理飲食等消費税3,387億円(6.0%)がこれに次いでいる。

主な税目の増加率をみると、まず普通税では、道府県民税法人分及び事業税法

第40図 道府県税収入額の状況

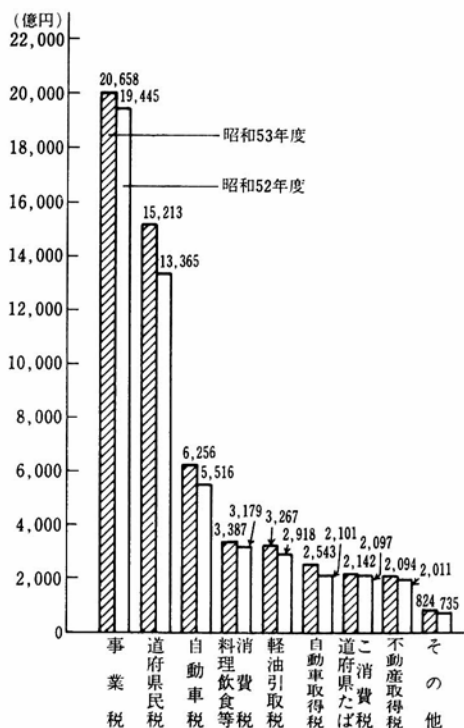

人分の伸びは、それぞれ7.0%増、6.1%増と前年度の伸び(それぞれ18.0%増、15.3%増)を下回ったが、道府県民税個人分は16.5%増と前年度(11.8%増)を上回った。このほか、自動車税は保有台数の増加等により13.4%増(前年度6.5%増)、料理飲食等消費

税は免税点引上げの平年度化の影響等もあって6.5%増(9.4%増)となっており、また、道府県たばこ消費税は、前年度が50年12月の値上げに伴い高い伸び(51.4%増)を示したのに対し、2.2%増と低率の伸びとなっている。以上の結果、普通税は9.1%の増加(前年度14.4%増加)となった。

目的税では、軽油引取税は12.0%増(前年度10.6%増)、自動車取得税は国内需要の増大に伴い21.0%増(11.7%増)となっている。

#### b 市町村税の収入状況

市町村税の収入額は6兆5,986億円で、前年度(5兆8,685億円)と比べると7,301億円、12.4%増加している。

市町村税の税目別内訳は、第41図にみられると

第41図 市町村税収入額の状況

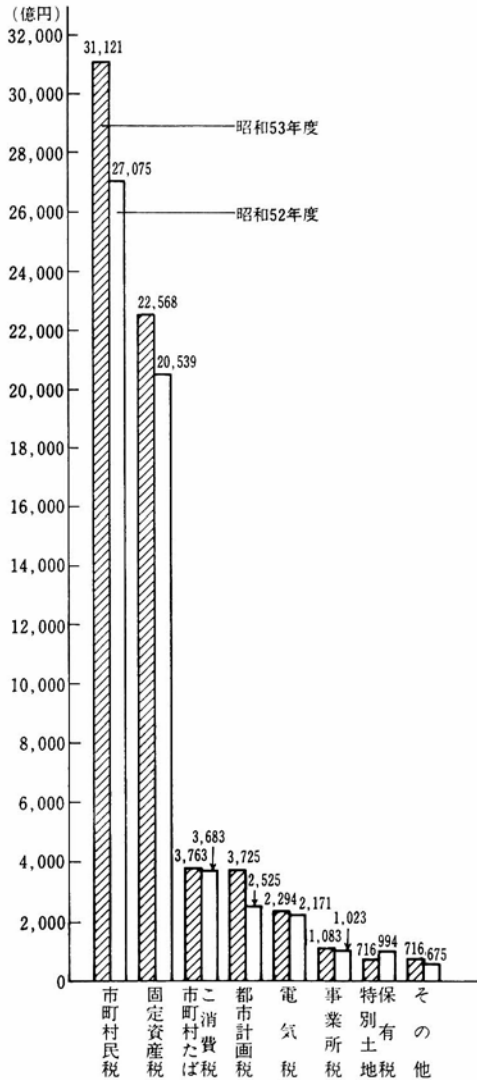

おり、市町村民税が3兆1,121億円で47.2%と最も高い比率を占め、固定資産税2兆2,568億円(34.2%)がこれに次いでおり、両者で市町村税総額の81.4%(前年度81.1%)を占めている。

主な税目の増加率をみると、普通税では、市町村民税法人分の伸びが8.6%増と前年度の伸び(16.1%増)を下回ったが、市町村民税個人分は18.0%増と前年度(13.9%増)を上回った。また、固定資産税は9.9%増で前年度(14.4%増)を下回り、市町村たばこ消費税は、道府県税の場合と同様2.2%と低率の伸びになっている。これらの結果、普通税は10.9%の増加(16.0%増加)となった。

目的税では、都市計画税は制限税率が $\frac{0.2}{100}$ から $\frac{0.3}{100}$ に引き上げられたことに伴い47.5%増(前年度12.2%増)と高い伸びを示しているが、事業所税は5.9%増と前年度(27.7%増)を大幅に下回った。

#### (イ) 法定外普通税

法定外普通税の収入額は95億円で、前年度(63億円)と比べると32億円、51.6%と大幅に増加している。これは、核燃料税による収入額があった団体が前年度に比べ2団体増加したことによるものである。

法定外普通税としては、道府県税で、石油価格調整税1団体(沖縄県)及び核燃料税4団体(福井県、福島県、茨城県、愛媛県)があり、また市町村税では、商品切手発行税が17団体(前年度17団体)、砂利採取税が10団体(9団体)、林産物移輸出税が7団体(7団体)、広告税が7団体(7団体)、犬税が3団体(4団体)、文化観光施設税が2団体(2団体)、別荘等所有税が1団体(1団体)、ヨット・モーターボート税が1団体(1団体)で実施されている。

#### (ウ) 超過課税

超過課税に係る収入額は2,886億円で、前年度(2,564億円)と比べると323億円、12.6%増加している。この増加率は、前年度の増加率(31.8%)よりもかなり低くなっている。

収入額を団体種類別にみると、道府県税は1,464億円、15.4%増(前年度1,268億円、36.9%増)、市町村税は1,423億円、9.8%増(1,295億円、27.1%増)となっている。

超過課税を実施している団体数を税目別にみると、都道府県においては、道府県民税法人税割が44団体(前年度44団体)、事業税法人分が5団体(4団体)、自動車税が1団体(1団体)となっている。

また、市町村において超過課税による収入額があった団体は、1,607団体(前年度1,588団体)であり、これを税目別にみると、市町村民税個人均等割156団体(153団体)、所得割4団体(4団体)、市町村民税法人均等割688団体(662団体)、法人税割1,391団体(1,377団体)、固定資産税458団体(461団体)、軽自動車税57団体(55団体)、鉱産税23団体(24団体)、木材引取税212団体(224団体)、入湯税1団体(1団体)となっている。

## (2) 租税以外の財政収入

### ア 地方譲与税、地方交付税

#### (ア) 地方譲与税

地方譲与税には、道路経費の財源として、都道府県及び市町村に譲与される地方道路譲与税、都道府県及び大都市に譲与される石油ガス譲与税、市町村に譲与される自動車重量譲与税、開港所在市町村に譲与される特別とん譲与税及び航空機の騒音により生じる障害の防止等の費用に充てるため空港関係市町村に譲与される航空機燃料譲与税がある。

地方譲与税の決算額は、3,704億円(地方道路譲与税2,320億円、石油ガス譲与税160億円、自動車重量譲与税1,087億円、特別とん譲与税97億円及び航空機燃料譲与税40億円)で、前年度(3,432億円)と比べると271億円、7.9%の増(前年度13.4%増)となっている。

#### (イ) 地方交付税

地方交付税は、地方団体が自主的にその財産を管理し、事務を処理し、及び行政を執行する権能をそこなわずに、その財源の均衡化を図り、地方行政の計画的な運営を保障することによって、地方自治の本旨の実現に資するとともに、地方団体の独立性を強化することを目的として、国税三税(所得税、法人税及び酒税)の一定割合の額(昭和41年度以来32.0%、なお、臨時地方特例交付金、借入金等の特例措置が講じられている場合は当該措置後の

額)を国が地方団体に対して交付する税である。

地方交付税の決算額は7兆400億円で、前年度(5兆7,055億円)と比べると1兆3,345億円、23.4%増加(前年度10.0%増加)している。これは、地方財政の財源不足に対処するため、地方交付税所要額確保の特例措置が講じられ、その総額の中に、交付税及び譲与税配付金特別会計において、資金運用部資金から借り入れた1兆5,500億円及び国の一般会計から同特別会計に繰り入れた臨時地方特例交付金2,251億円、合計1兆7,751億円の財源対策分等並びに国の補正予算における所得税3,000億円の減税による交付税の減額を補てんするための借入金960億円が含まれていることによるものである。

地方交付税の内訳をみると、普通交付税は6兆6,175億円(地方交付税総額の94%に相当する額)、特別交付税は4,225億円(地方交付税総額の6%に相当する額)となっている。なお、普通交付税の算定の基礎となる基準財政需要額は15兆5,199億円(財源不足団体分13兆9,007億円)、基準財政収入額は9兆251億円(財源不足団体分7兆2,683億円)で、財源不足額は6兆6,323億円となっている。

普通交付税の交付状況をみると、不交付団体は、都道府県では前年度と同様東京都1団体となっており、市町村では22団体減少し48団体(前年度70団体)となっている。

地方交付税の収入状況を団体種類別にみると、道府県3兆8,399億円、24.0%増(前年度3兆970億円、11.3%増)、市町村3兆2,001億円、22.7%増(2兆6,085億円、8.5%増)となっており、また、その交付割合は道府県54.5%、市町村45.5%となっている。なお、市町村を団体種類別にみると、大都市3,177億円、34.2%増(前年度2,368億円、0.3%増)、都市1兆2,105億円、26.0%増(9,607億円、4.8%増)、町村1兆6,719億円、18.5%増(1兆4,109億円、12.7%増)となっている。

歳入総額に占める地方税、地方交付税等の一般財源の比率は、第42図にみられるとおりであり、地方交付税の財政調整機能が働いていることを示している。

第 42 図 歳入総額に占める一般財源の比率の分布状況

その 1 道 府 県

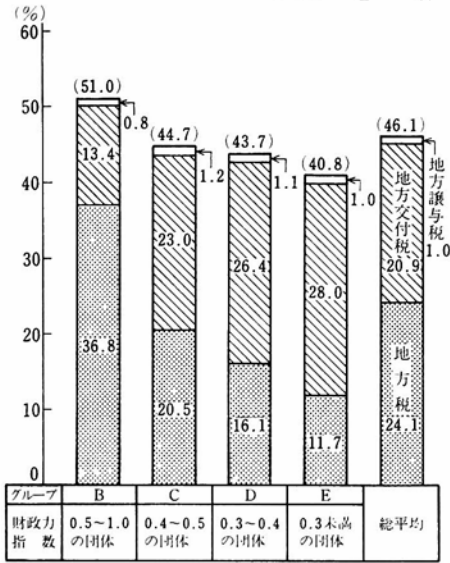

(注) 1 ( )内の数値は、歳入総額に対する一般財源の比率である。

2 グループ別の該当団体

B 大阪府、愛知県、神奈川県、静岡県、京都府、兵庫県、埼玉県、千葉県、広島県、福岡県、栃木県、群馬県

C 茨城県、宮城県、岡山県、岐阜県、三重県、滋賀県、山口県、長野県、香川県、北海道、富山県、石川県

D 新潟県、福井県、奈良県、和歌山県、福島県、愛媛県、大分県、熊本県

E 山梨県、山形県、長崎県、佐賀県、宮崎県、徳島県、青森県、鹿児島県、鳥取県、秋田県、高知県、岩手県、島根県、沖縄県

3 東京都については、B~Eの各グループ及び総平均から除いている。

その 2 都 市

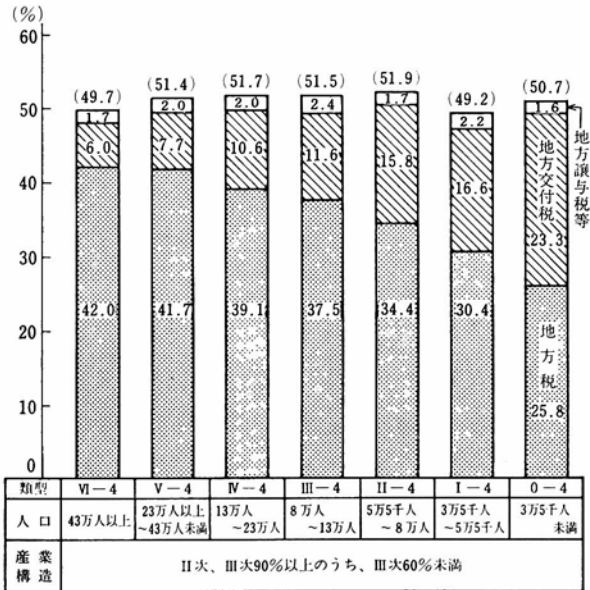

(注) ( )内の数値は、歳入総額に対する一般財源の比率である。



## その3 町 村

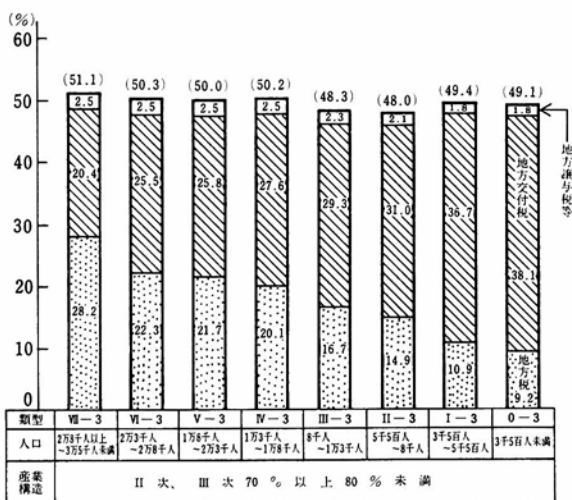

(注) ( )内の数値は、歳入総額に対する一般財源の比率である。

### イ 国・県支出金

#### (ア) 国庫支出金

##### a 収入の状況

国庫支出金は、国と地方公共団体の経費の負担区分に基づき、国が地方公共団体に対して支出する負担金、委託費並びに特定の施策の奨励又は地方公共団体の財政援助のために交付する補助金等である。

国庫支出金の決算額は 8兆 9,321 億円で、前年度(7兆 7,825億円)と比べると1兆 1,497 億円、14.8%増加している。

国庫支出金の内訳をみると、普通建設事業費支出金が45.5%と最も高い比率を占め、義務教育費負担金(20.2%)、生活保護費負担金(9.4%)がこれに次いでおり、これらで国庫支出金総額の75.2%を占めている。

国庫支出金の内訳を前年度と比べると、投資的経費に係るものは、普通建設事業費支出金が国の公共事業予算等の拡大に伴い24.9%増と高い伸びを示しているが、災害復旧事業費支出金は昭和51年発生災害分が減少したことに加え、53年度に大きな災害がなかったことにより42.0%減と大幅に減少

している。また、経常経費に係るものは、給与改定率が低率であったこと等により、義務教育費負担金が9.0%増(前年度11.1%増)、児童保護費負担金は7.6%増(11.1%増)と低い伸びになっている。老人保護費負担金は施設運営費の改善等により14.2%増(21.6%増)、老人医療費負担金は診療報酬等の改定もあって17.9%増(18.8%増)の伸びを示した。生活保護費負担金は扶助基準の引上げに伴い16.5%増と前年度(13.3%増)をやや上回る伸びとなっている。

国庫支出金の内訳を団体種類別にみると、都道府県では、普通建設事業費支出金が46.2%と最も高い比率を占め、義務教育費負担金(31.1%)がこれに次いでいる。市町村では、普通建設事業費支出金が44.3%と最も高い比率を占め、生活保護費負担金(20.1%)がこれに次いでいる。

なお、上記のほか、交通安全対策特別交付金788億円(前年度678億円)、国有提供施設等所在市町村助成交付金196億円(167億円)が国から地方公共団体へ交付されている。

#### b 超過負担の解消等国庫補助負担基準の改善

国庫補助負担事業に係る補助負担基準については、実態調査の結果等に基づいて、いわゆる超過負担の解消を含めて、年々その改善合理化を図ってきた。昭和53年度においては、51年度の実態調査に基づき警察署施設及び保育所施設に係る標準仕様の設定を行い、補助基準の明確化を図るとともに、52年度の実態調査の結果に基づき外国人登録事務委託費、農業委員会補助金について所要の改善措置を講じた。また、実態調査対象外補助金等についても幼稚園、隣保館、廃棄物処理施設等に係る門囲障・屋外排水通路等を補助対象に加えることとするとともに、国庫補助職員に係る補助対象人件費の範囲の拡大、公立文教施設整備費に係る小・中学校校舎についての基準面積の拡大等の改善を図っている。

以上の結果、昭和53年度においては、事業費ベースで933億円、国費ベースで554億円の改善措置が講じられている。

#### (イ) 都道府県支出金

都道府県支出金の決算額は1兆1,666億円で、前年度(9,946億円)と比べ

ると1,720億円、17.3%増加している。

都道府県支出金の内訳をみると、国庫財源を伴うもので都道府県予算を通じて市町村に支出される間接補助金が66.0%(前年度65.6%)、都道府県の単独施策によるものが34.0%(34.4%)となっており、近年後者の比率が低下してきている。また、対象事業別では、普通建設事業費支出金が49.8%と最も高い比率を占め、老人医療費負担金(5.1%)、災害復旧事業費支出金(4.1%)がこれに次いでいる。

都道府県支出金の内訳を前年度と比べると、国庫財源を伴うものでは、普通建設事業費支出金が34.3%増と前年度(37.3%増)に引き続き大きな伸びを示している。また、単独施策によるものでは、普通建設事業費支出金が17.2%の増加(前年度17.8%増加)となっている。

### ウ 地 方 債

普通会計の歳入となる地方債は、地方公共団体が建設事業等の財源を調達するため、債券発行又は証書借入れの方法によって資金を借り入れるものである。地方債の発行については、許可制度が採られており、赤字比率又は公債費比率が高い団体、地方税の徴収率の低い団体若しくは収益事業の収益金が著しく多額な団体等については、地方債の発行を制限することによって財政の健全性を確保することとしている。

地方債の決算額は4兆9,782億円で、前年度(4兆2,889億円)と比べると6,893億円、16.1%増加している。

地方債の構成比は、昭和50年度において急激に上昇し、その後も高水準で推移して、53年度は12.7%となっている。

地方債が引き続きこのように大きな構成比を示しているのは、第1に、地方財政の財源不足額を補てんするために地方債が発行されたことによるものである。第2は、社会資本の充実と景気対策に資するため、国の予算において公共事業の拡大が図られたことにより、一般公共事業等の財源として地方債が活用されたことである。第3は、公共事業の拡大と同様の趣旨により、地方単独事業の拡大を図ることとし、このため一般単独事業債の中で、地域総合整備事業債、自然災害防止事業債、臨時地方道整備事業債、臨時河川等

整備事業債、臨時高等学校整備事業債の新設又は拡充が行われたこと等によるものである。

地方債の決算額を団体種類別にみると、都道府県においては2兆3,195億円(前年度2兆1,280億円)で、対前年度増加率は9.0%と前年度及び都道府県の歳入総額の増加率(それぞれ18.0%、13.9%)を下回った。地方債がこのような増加率となったのは、いわゆる健全化債と減収補てん債が昭和52年度に比べて半減したためであり、これらを除く地方債は高い増加率を示している。この結果、都道府県の歳入総額に占める構成比では11.0%となっており、前年度(11.5%)よりは若干低下したものの、依然として高い地方債依存度が続いている。一方、市町村においては2兆7,505億円(前年度2兆2,439億円)で、対前年度増加率は22.6%と前年度及び市町村の歳入総額の増加率(それぞれ15.6%、16.3%)のいずれよりもかなり高くなっている。その結果、市町村の歳入総額に占める地方債の割合は、前年度より更に高まり13.8%と戦後最高の水準となった。

歳入に占める地方債収入の比率の段階別団体数の状況は、第43図にみられるとおりである。都道府県では、12%以上の団体が8団体と前年度(12団体)に比べ4団体減少しているものの、10%以上の団体で見ると前年度と同様32団体となっている。また、市区町村では、15%以上の団体が1,554団体と前年度(1,276団体)より278団体増加し、全体の47.4%(前年度38.9%)を占めている。

地方債の事業債別の発行状況を見ると、一般単独事業債が1兆3,007億円で

第43図 歳入に占める地方債収入の比率の段階別団体数  
その1 都道府県

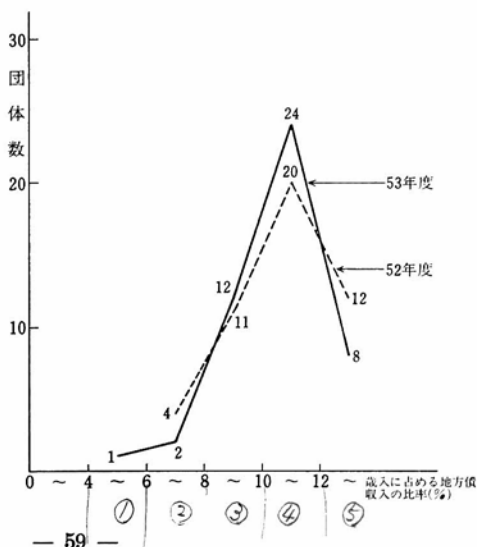

発行総額の26.1%を占めており、義務教育施設整備事業債は5,523億円(11.1%)、公営住宅建設事業債は3,364億円(6.7%)、一般公共事業債は2,863億円(5.7%)となっている。

## エ その他の収入

### (ア) 分担金、負担金

分担金、負担金は、地方公共団体が行う事業により特に利益を受ける者から、

その受益の限度において、法令等の根拠に基づき地方公共団体が徴収するもの等であり、同級他団体からのもの、市町村からのもの(市町村から一部事務組合への分賦金を含む。)及びその他からのものからなっている。

分担金、負担金の決算額は3,937億円で、前年度(3,372億円)に比べ565億円、16.7%増加している。

### (イ) 使用料、手数料

使用料は、地方公共団体の行政財産又は公の施設の利用者に対して、その経費の全部又は一部を負担させるために徴収するものであり、手数料は、特定の者のために行う当該地方公共団体の事務に要する費用に充てるために徴収するものである。

使用料、手数料の決算額は7,904億円で、前年度(6,735億円)と比べると1,168億円、17.3%増加している。この増加率は歳入総額の増加率(15.1%)を上回っているが、これは受益者負担の適正化の見地から地方公共団体が使用料、手数料の引上げを図ったこと等によるものである。

使用料は5,949億円で、前年度(5,069億円)と比べると881億円、17.4%増加している。内訳をみると、公営住宅使用料が1,724億円(前年度1,514億円)で最も多く、次いで授業料1,391億円(1,047億円)、保育所使用料989億

その2 市区町村

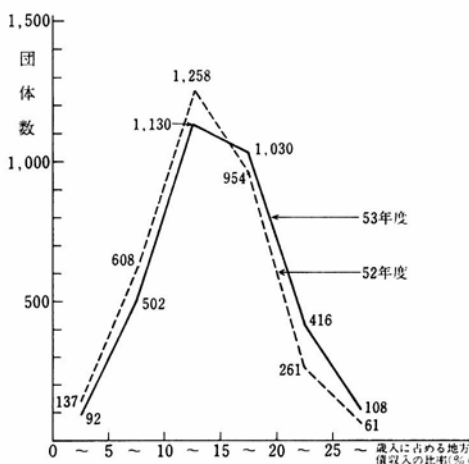

円(845億円)となっている。

手数料は1,954億円で、前年度(1,667億円)と比べると287億円、17.2%増加している。内訳をみると、戸籍手数料、自動車運転免許手数料等徴収の根拠、金額等が国の法令に定められているもの861億円(前年度677億円)、身分証明書、印鑑証明書の交付手数料、入学試験手数料等地方公共団体の条例によるもの1,094億円(990億円)となっている。

#### (ウ) 繰 入 金

繰入金は、他会計からの受入金のほか財政調整基金、減債基金等の基金及び財産区からの受入金で構成されている。

繰入金の決算額は2,984億円で、前年度(2,482億円)と比べると502億円、20.2%増加している。

内訳をみると、基金からの繰入金が2,385億円(前年度2,039億円)で繰入金総額の約8割を占め、次いで他会計からの繰入金535億円(391億円)、財産区からの繰入金64億円(52億円)の順となっている。

#### (エ) 繰 越 金

繰越金の決算額は6,651億円で、前年度(6,123億円)と比べると528億円、8.6%増加している。

内訳をみると、前年度からの事業の繰越しに係るものが2,067億円で、前年度(2,041億円)に比べ25億円、1.2%増加している。また、純繰越金は4,584億円で、前年度(4,081億円)に比べ503億円、12.3%増加している。

#### (オ) その他の収入

その他の収入の決算額は3兆3,301億円で、前年度(2兆9,333億円)と比べると3,968億円、13.5%増加している。

内訳をみると、中小企業に対する経営資金及び設備近代化資金、住宅供給公社への融資等貸付けに係る貸付金元利収入1兆6,788億円(前年度1兆4,800億円)、財産の売却、貸付け等の財産収入5,487億円(4,626億円)、競馬、自転車競走、小型自動車競走、モーターボート競走及び宝くじの各事業会計からの収入である収益事業収入3,425億円(3,191億円)等となっている。

## 4 地方経費の構造

地方公共団体の経費を性質別に分類すると、義務的経費、投資的経費及びその他の経費に大別されるが、これらの状況をみると、次のとおりである。

### (1) 義務的経費

義務的経費は、人件費、扶助費及び公債費からなっている。

義務的経費の決算額は17兆5,430億円で、前年度(15兆7,746億円)と比べると1兆7,684億円、11.2%増加している。この増加率は、前年度の増加率(11.8%)をやや下回るとともに、前年度に引き続き歳出総額の増加率(14.9%)よりも低くなっている。

義務的経費の伸びがこのようになったのは、第44図にみられるとおり、公債費が依然高い伸びを示しているものの、義務的経費の約7割を占める人件費の増加率が低かったことによるものである。

義務的経費の内訳をみると、人件費は12兆4,322億円で全体の70.9%を占めている。しかし、人件費の増加率(8.2%)が前年度の増加率(9.7%)より更に下回ったため、義

第44図 義務的経費の対前年度増加率の推移

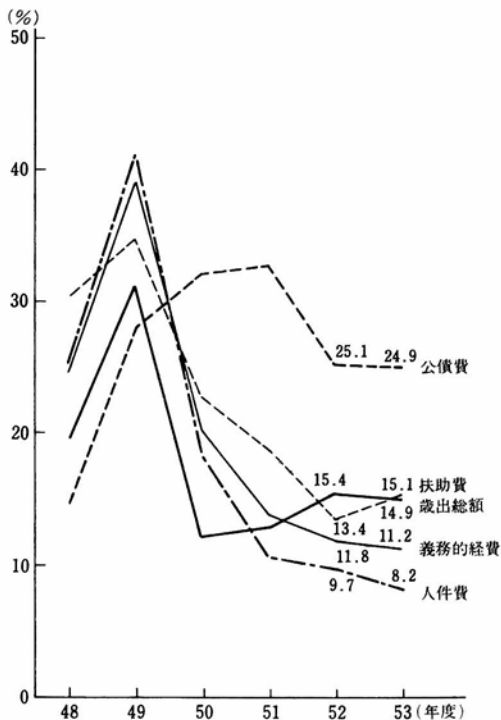

務的経費全体に対するその構成比は前年度(72.8%)に引き続き低下している。人件費の増加率がこのように低くなったのは、昭和53年の人事院勧告が3.84%と前年(6.92%)を下回り、地方公共団体の給与改定率もこれと同程度であったこと等によるものであるが、一方、職員数の増加、地方公務員共済組合負担金等、退職金の増加があったため、人件費の増加率は給与改定率が低下したほどには下がっていない。

扶助費は2兆8,315億円で、前年度(2兆4,609億円)と比べると、生活扶助基準の引上げ等により、3,706億円、15.1%増加している。

公債費は2兆2,793億円で、前年度(1兆8,245億円)と比べると4,548億円、24.9%増加している。増加率は前年度(25.1%)に比べわずかに低下したものの、依然として高く、また、対前年度増加額も前年度(3,663億円)に比べ大幅に増加している。

以上のように、公債費は引き続き高い伸びを示したが、人件費は前年度に引き続き低い増加率となり、また、他方で投資的経費が高い伸びを示した結果、歳出総額に占める義務的経費の割合は45.7%と前年度(47.3%)より1.6%ポイント低くなった。しかし、この割合は、最近10年間では、51年度(48.8%)、50年度(48.3%)、52年度(47.3%)に次いで高く、財政構造の弾力性はなお回復していない。

## ア 人 件 費

人件費は、職員の給与、地方公務員共済組合負担金等、退職金、恩給及び退職年金、議員報酬等からなっている。

人件費の決算額は12兆4,322億円で、前年度(11兆4,893億円)と比べると9,430億円の増加となっている。人件費の増加率は、前述のように昭和53年の給与改定率が前年より更に低かったこと等により、8.2%と歳出総額の増加率(14.9%)をかなり下回り、人件費の歳出総額に占める比率は32.4%と前年度(34.4%)を下回った。

人件費の歳出総額に占める比率を団体種類別にみると、都道府県は、義務教育諸学校職員及び警察職員の給与を負担しているため、37.5%(前年度39.6%)と市町村の23.5%(25.2%)に比べかなり高くなっている。



人件費の増加額が歳出総額の増加額に占める比率を団体種類別にみると、都道府県は22.9%(前年度24.6%)、市町村は13.3%(17.9%)といずれも前年度より低下している。

昭和48年度以降における人件費の歳出総額に占める比率及び人件費に充当された一般財源の一般財源総額に占める比率は、第45図にみられるとおりであり、都道府県、市町村とも49年度、50年度と急激に上昇した後、やや低下の傾向をたどっている。しかし、人件費充当一般財源の比率は石油危機以前に比べ依然として高い。

なお、昭和53年度における給与の是正措置についてみると、給与改定に当たり、いくつかの団体において、給与水準是正のための昇給延伸等の措置

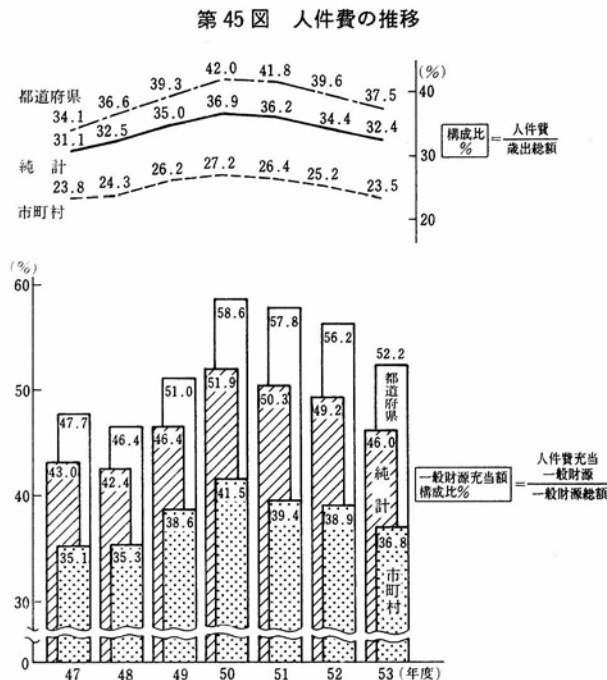

や給与制度・運用の適正化のための初任給是正、運用昇短是正、「わたり」是正等の措置が講じられているが、地方公務員の給与にはなお問題が残されており、引き続きその適正化について積極的に取り組む必要がある。特に、最近世論の厳しい指摘を受けている給与の違法又は不適正な支出については、早急にその徹底した是正を図る必要がある。

#### (ア) 人件費の内訳

人件費の内訳をみると、職員給が78.7%(前年度79.6%)と最も高い比率を占め、地方公務員共済組合負担金等8.9%(8.4%)、退職金7.0%(6.7%)がこれに次いでいる。これらの経費の増加傾向を昭和48年度と対比してみると、53年度の職員給は2.07倍と人件費総額の2.19倍を下回っているのに対し、地方公務員共済組合負担金等は負担金率の引き上げなどにより2.86倍、退職金は退職者数の増加により3.18倍と大きな伸びを示している。

人件費の財源についてみると、一般財源等が79.9%(前年度80.3%)と大部分を占めており、国庫支出金が16.6%(16.5%)でこれに次いでいる。これらを団体種類別にみると、一般財源等の比率は、都道府県73.0%(73.7%)、市町村89.2%(89.3%)と市町村が都道府県より高いのに対し、国庫支出金の比率は、都道府県が24.0%(23.9%)、市町村3.3%(3.2%)と都道府県の方が高くなっている。これは、都道府県が負担している義務教育諸学校教職員の人件費について、国庫負担制度が設けられていることによるものである。

#### (イ) 職 員 給

職員給総額は9兆7,829億円で、前年度(9兆1,426億円)と比べると6,402億円、7.0%増加している。職員給の内訳をみると、基本給が6兆2,327億円と職員給総額の63.7%を占め、その他の手当が3兆5,194億円(36.0%)となっている。

職員給の部門別構成比をみると、教育関係が49.8%(前年度49.7%)で、圧倒的に高い比率を占め、次いで議会・総務関係11.8%(12.0%)、警察関係9.5%(9.5%)、民生関係7.8%(7.6%)、衛生関係6.8%(6.7%)等となっており、民生関係の比率が年々高まっている。

職員給の部門別構成比を団体種類別にみると、都道府県では、職員給総額

(6兆2,317億円)のうち、教育関係65.9%(前年度65.4%)、警察関係14.9%(14.9%)となっており、この両者で全体の80.7%を占めている。市町村では、職員給総額(3兆5,512億円)のうち、議会・総務関係(税務事務等を含む。)が24.6%(前年度25.3%)と最も高い比率を占め、次いで教育関係21.5%(21.6%)、民生関係17.7%(17.5%)、衛生関係12.5%(12.1%)等となっている。

次に、昭和54年4月1日現在における地方公務員(普通会計)の1人当たり平均給料月額を主な職種別にみると、第46図のとおりであり、高等学校教育職221,719円(増加率4.7%)、小・中学校教育職220,005円(3.7%)、警察職184,217円(4.7%)、一般行政職170,959円(5.0%)、消防職158,208円(5.1%)の順となっている。このように職種により差があるのは、職種別の年齢構成及び給料表の構造の違いによるものである。

また、昭和54年4月1日現在の一般行政職について、学歴別、経験年数別によるラスパイレース方式により求めた指数は、国家公務員を100とした

第46図 平均給料月額(普通会計、団体種類別、職種別)

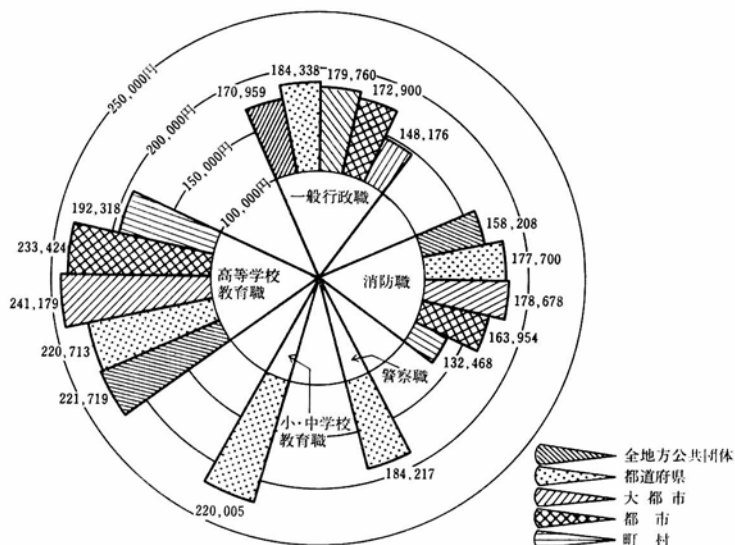

(注)「地方公務員給与実態調査(昭和54年4月1日現在)」による。

場合、都道府県が107.1(前年同期107.2)、大都市が111.1(111.4)、都市が110.3(110.5)、町村が99.0(99.0)となっており、全団体平均で107.2と前年同期(107.3)に比べ0.1ポイントの低下にとどまり、なお国の水準を相当上回っている。なお、100以上の水準にある団体数をみると、都道府県及び大都市では全団体が、都市では全団体の88.1%に当たる561団体が、町村では全団体の46.7%に当たる1,218団体が100以上となっており、全団体のうち56%の団体が国の給与水準を上回っている。このような高い給与水準は、人件費の増嵩を招き、財政硬直化の最大の要因となっているので、地方公共団体は、引き続きその適正化のために努力を払う必要がある。

#### (ウ) 地方公務員の数

地方公共団体の普通会計で給与を支弁している職員数は、昭和54年4月1日現在274万1千人で、前年同期(269万3千人)と比べると4万8千人、1.8%増加している。職員数の増減状況を行政部門別にみると、教育関係職員は2万65百人、消防関係職員は35百人、警察関係職員は36百人、一般行政関係職員では、民生関係職員が68百人、衛生関係職員が27百人、議会・総務関係職員が27百人それぞれ増加しており、他方、一般行政関係職員のうち、税務関係職員が4百人、労働関係職員が2百人それぞれ減少している。教育関係職員及び警察関係職員の増加は法令等の改正に伴う定数増がその主な要因であり、民生関係職員の増加は福祉行政の充実に伴う人員増がその主な要因である。

定員管理については、年々増大する行政需要にも対処しながら勧奨退職の促進、欠員不補充、部門別振替等による適正配置等を通じ必要な対処がなされているが、職員数全体としては、教育、民生等の部門を中心として、依然増加の傾向を示しており、職員数の増加による人件費の増嵩が続いている。したがって、地方公共団体は、今後特に、業務と定員の的確な把握に基づく職員配置の適正化を図るほか、新たな行政需要については、事務事業の見直し等に伴う職員の配置転換により対処する等、極力定員の縮減、増員の抑制に努める必要がある。

職員の行政部門別構成は、第47図にみられるとおり、教育関係職員

第 47 図 地方公務員数の状況

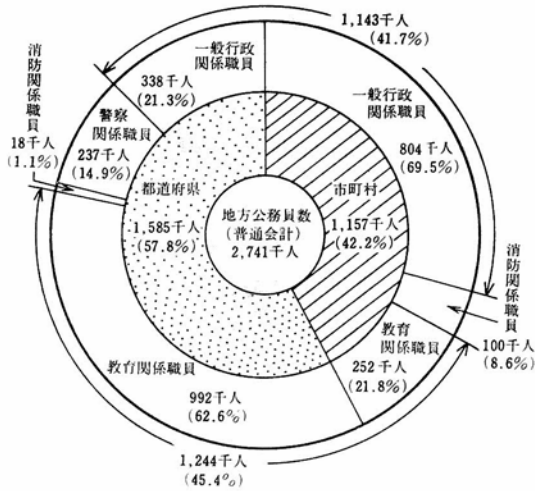

(注) 「地方公務員給与実態調査(昭和 54 年 4 月 1 日現在)」による。

第 48 図 地方公務員数の推移

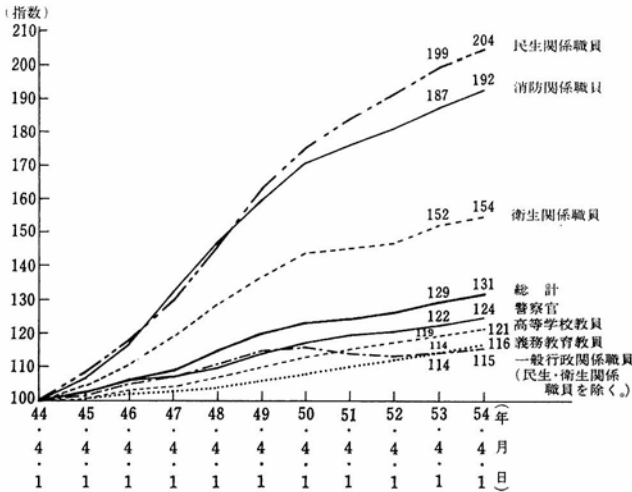

124 万 4 千人(構成比 45.4%)、一般行政関係職員 114 万 3 千人(41.7%)、警察関係職員 23 万 7 千人(8.6%)及び消防関係職員 11 万 8 千人(4.3%)であり、教育関係職員の比率が最も高くなっている。

なお、一般行政関係職員を行政部門別にみると、民生部門 26 万 6 千人

(一般行政関係職員総数に占める比率23.3%)、議会・総務部門25万2千人(22.0%)、衛生部門18万2千人(15.9%)、土木部門18万1千人(15.8%)等となっている。

行政部門別職員の増加状況は、第48図にみられるとおりで、民生、消防、衛生等直接住民サービスを担当する職員が他の部門に比べて高い伸びを示している。

## イ 扶 助 費

扶助費は、社会保障制度の一環として生活困窮者、児童、老人、心身障害者等を援助するための経費である。

扶助費の決算額は2兆8,315億円で、前年度(2兆4,609億円)と比べると3,706億円、15.1%増加している。扶助費の目的別内訳をみると、生活保護費が1兆592億円と総額の37.4%を占め最も大きく、老人福祉費6,229億円(22.0%)、児童福祉費6,133億円(21.7%)がこれに次いでいる。

扶助費の歳出総額に占める比率の推移は、第49図にみられるとおりであり、老人福祉費及び社会福祉費は、老人、心身障害者等に対する福祉政策の充実に伴って年々その比率を高めており、また、生活保護費は、生活扶助基準の引上げ等により歳出総額と同様の傾向を示し、

その比率は概ね2.7%台を占めている。なお、児童福祉費の比率は児童手当制度の実施に伴い急上昇したが、昭和52年度以降は同制度に係る経費が減少してきたこともあって低下してきている。結核対策費の比率も、結核患者数が急速に減少していること等により低下してきている。

扶助費のうち、単独施策

第49図 扶助費(目的別)の歳出総額に占める比率の推移

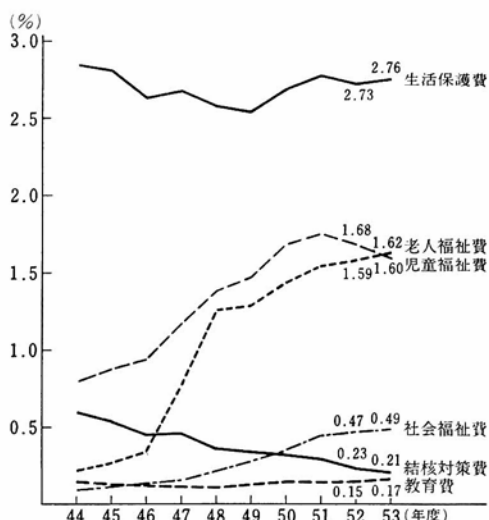

分は2,612億円で、扶助費総額の増加率を上回る増加率(18.9%)を示し、扶助費総額の9.2%(前年度8.9%)を占めている。これを団体種類別にみると、都道府県は537億円(都道府県の扶助費総額の7.3%)、市町村は2,074億円(市町村の扶助費総額の9.9%)となっている。次にこれを目的別にみると、老人福祉費937億円(単独施策分総額の35.9%)が最も多く、児童福祉費664億円(25.4%)、社会福祉費598億円(22.9%)がこれに次いでいる。

なお、扶助費の財源内訳をみると、国庫支出金が1兆8,849億円で、全体の66.6%(前年度67.2%)を占め最も多く、次いで一般財源等が8,223億円で29.0%(28.7%)となつて

いる。

### ウ 公 債 費

公債費は、地方債の元金償還金及び利子並びに一時借入金利子の支払いに要する経費である。

公債費の決算額は2兆2,793億円で、前年度(1兆8,245億円)に比べ4,548億円、24.9%増と大幅に増加している。公債費の内訳は、地方債元金償還金が9,853億円(公債費総額に占める比率43.2%)、地方債利子が1兆2,593億円(55.3%)、一時借入金利子が346億円(1.5%)となっている。

公債費の増加状況は、第50図にみられるとおり、昭和49年度以降の増加は

第50図 公債費の推移

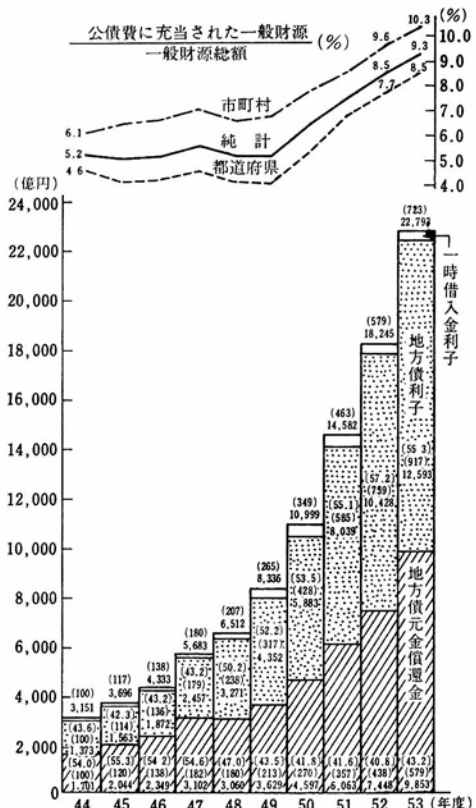

(注) 1 ( )内の数値は、昭和44年度を100とした指数である。  
2 [ ]内の数値は、公債費総額に対する構成比である。

著しいものがあり、44年度と比べてみると、53年度の歳出総額は4.77倍となっているのに対し、公債費総額は7.23倍で、なかでも地方債利子は9.17倍と大幅な伸びとなっている。これは、近年の地方債の大量発行が元金償還金及び利子の大幅増加となって表われてきたことによるものである。

公債費に充当された財源についてみると、一般財源等が2兆151億円で全体の88.4%(前年度1兆5,956億円、87.5%)とその大部分を占めている。

公債費に充当された一般財源の一般財源総額に占める比率の推移をみると、第50図のとおりであり、昭和53年度は9.3%と50年度以降上昇が続いている。これは、公債費の増加率が一般財源総額の増加率を大幅に上回っているためである。また、この比率を団体種類別にみると市町村の比率が都道府県の比率を上回っている。これは、地方債を充当して行う投資的事業の歳出総額に占める比率が、市町村の方が都道府県よりも高いことによるものである。

次に、地方債元金償還額を事業別にみると、一般単独事業債が2,276億円で全体の23.1%を占め最も多く、一般公共事業債1,232億円(12.5%)、義務教育施設整備事業債1,184億円(12.0%)、公共用地先行取得等事業債1,020億円(10.4%)、一般廃棄物処理事業債554億円(5.6%)、災害復旧事業債522億円(5.3%)、公営住宅建設事業債513億円(5.2%)がこれに次いでいる。

## (2) 投資的経費

近年、社会資本の整備水準は次第に向上しつつあるが、経済の発展と国民生活の向上とともに、生活関連施設を中心とする社会資本のより一層の充実が求められており、地方公共団体は、これに対処するため、総合的、計画的に公共投資を行うことが要請されている。

投資的経費は、道路、橋りょう、公園、学校、公営住宅の建設等行政水準の向上に直接寄与する経費であり、普通建設事業費、災害復旧事業費及び失業対策事業費からなっている。

投資的経費の決算額は13兆815億円で、前年度(10兆9,536億円)と比べると2兆1,280億円、19.4%増加(前年度22.9%増加)している。歳出総額に



占める投資的経費の比率は、昭和48年度以降低下の傾向で推移してきたが、前年度から上昇に転じ、53年度には34.1%（都道府県32.1%、市町村36.7%）となり、49年度（34.5%）の水準に近づいた。

投資的経費の内訳をみると、普通建設事業費が95.8%（前年度93.2%）を占めており、次いで災害復旧事業費2.8%（5.2%）、失業対策事業費1.4%（1.7%）となっている。

### ア 普通建設事業費

普通建設事業費の決算額は12兆5,320億円で、前年度（10兆2,042億円）と比べると2兆3,278億円、22.8%増加（前年度25.3%増加）している。普通建設事業費の増加状況は、第51図にみられるとおりであり、補助事業費については24.2%の増（28.4%増）、単独事業費については21.0%の増（20.8%増）となっている。前年度に引き続き普通建設事業費がこのように大きく増加したのは、後述するように、社会資本の整備と景気の着実な回復に資するため、生活関連施設を中心に、その事業規模の拡大が積極的に図られたことによるものである。

普通建設事業費の決算額を団体種類別にみると、都道府県は6兆4,018億円、市町村は6兆8,500

第51図 普通建設事業費の増加状況  
（対前年度増加率の対比）

億円で、市町村の方が多くなっており、昭和49年度以降この傾向が続いている。また、これを補助事業費と単独事業費に分けてみると、都道府県では補助事業費が4兆3,917億円（普通建設事業費に占める構成比68.6%）、単独事業費が1兆6,491億円（25.8%）であるのに対し、市町村では

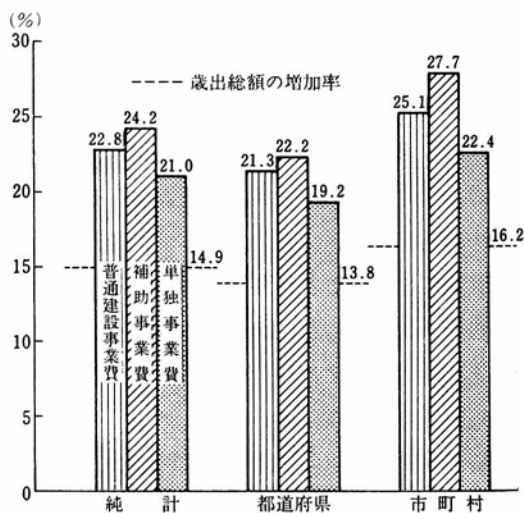

それぞれ3兆5,334億円(51.6%)、3兆1,546億円(46.1%)となっており、都道府県に比べ単独事業費の割合が高くなっている。

次に、普通建設事業費の増加率を団体種類別にみると、都道府県は21.3%増と前年度(29.3%増)を下回っているが、市町村は25.1%増と前年度(22.4%増)を上回っている。また、市町村においては、大都市20.8%増、都市24.6%増、町村28.7%増となっており、規模の小さな団体ほど高い伸びとなっている。

#### (ア) 普通建設事業費の目的別内訳

普通建設事業費の目的別内訳をみると、道路橋りょう費が2兆4,882億円、19.9%と最も高い比率を占めており、街路・公園整備、区画整理等の都市計画費1兆3,228億円(10.6%)、農業基盤整備等の農地費1兆2,095億円(9.7%)、河川海岸費1兆1,734億円(9.4%)、小学校費9,977億円(8.0%)、住宅費8,159億円(6.5%)がこれに次いでいる。なお、普通建設事業費の人口1人当たり

第52図 1人当たり普通建設事業費の状況

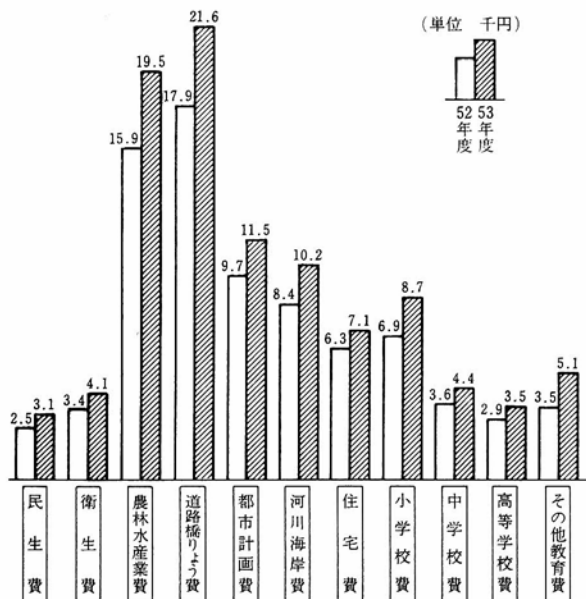

の投資額は108.7千円(前年度89.3千円)であり、その内訳は第52図にみられるとおり、道路橋りょう費21.6千円(17.9千円)、都市計画費11.5千円(9.7千円)等となっている。

また、目的別に増加率をみると、教育費(29.7%増)、農林水産業費(23.9%増)、河川海岸費(22.9%増)を始め、ほとんどの経費は前年度に引き続き歳出総額の伸びを上回る高い伸びを示しているが、住宅費(12.5%増)等は歳出総額の伸びを下回っている。教育費が高い伸びを示したのは、教育費の約6割を占める小学校費、中学校費がともに25.7%増と前年度を上回る高い伸びを示したことに加え、図書館、公民館等に係る経費である社会教育費が44.1%増と大きく伸びたこと等によるものである。

普通建設事業費の各目的別内訳を5年前の昭和48年度と比べると、第53図のとおりであり、河川海岸費が2.54倍と最も高い伸びを示しており、農林水産業費(2.40倍)、教育費(2.36倍)がこれに次いでいる。一方、民生費は1.70倍、都市計画費は1.81倍の伸びとなっている。

普通建設事業費の目的別内訳を団体種類別にみると、都道府県では、道

第53図 普通建設事業費の目的別増加状況

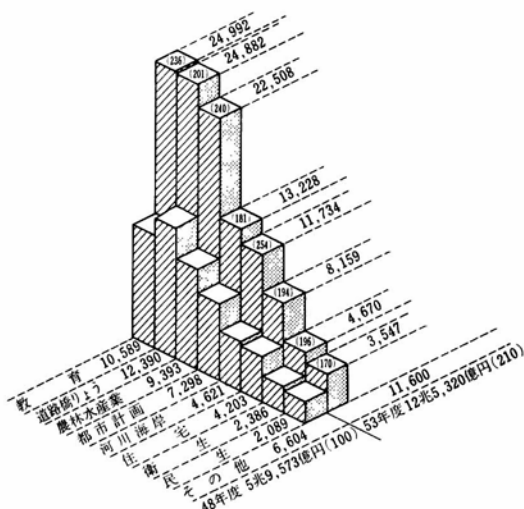

(注) ( )内の数値は、昭和48年度の各目的別経費をそれぞれ100とした指数である。

路橋りょう費(構成比 22.8%)、河川海岸費(16.1%)及び農地費(15.4%)の比率が高く、市町村では、教育費(28.9%)、道路橋りょう費(15.6%)、都市計画費(13.6%)等地域生活に密接な関係のある経費の比率が高くなっている。

地方公共団体が公共施設の整備を推進するうえで、用地取得費は大きな財政負担となっている。用地取得費の決算額は、都道府県 8,031 億円、市町村 1兆2,531 億円で、普通建設事業費に対しそれぞれ 12.5%(前年度 14.1%)、18.3%(19.4%)となっている。その増加状況を団体種類別にみると、都道府県は 604 億円、8.1%の増、市町村は 1,913 億円、18.0%の増となっている。

用地取得費 2兆 563 億円の財源内訳をみると、地方債の比率が 45.3%と最も高く、次いで一般財源等 24.3%、国庫支出金 22.7%等となっている。

#### (イ) 補助事業費

国からの補助金又は負担金を受けて施行する補助事業費の決算額は 7兆 5,292 億円で、前年度(6兆 624 億円)と比べて 1兆 4,668 億円、24.2%増加している。この増加率は前年度の増加率(28.4%)を下回ったものの、歳出総額の増加率(14.9%)を大幅に上回っている。増加率を団体種類別にみると、都道府県で 22.2%、市町村で 27.7%それぞれ増加しており、いずれも前年度(それぞれ 27.9%増、29.8%増)に引き続き高い伸びとなっている。補助事業費がこのような高い増加率を示したのは、昭和 53 年度の国の当初予算において景気対策の一環として公共事業関係費が大幅に拡大されたことに加え、年度後半においても公共事業関係費等の追加が行われたことに伴うものである。

補助事業費の増加状況を目的別にみると、教育費(34.5%増)は前年度(27.7%増)を上回る高い伸びを示しており、道路橋りょう費(25.2%増)、農林水産業費(24.1%増)等も前年度に引き続き歳出総額の伸びを上回る高い増加率となっている。

また、目的別に構成比をみると、道路橋りょう費(14.7%)、農地費(13.3%)、都市計画費(11.5%)、河川海岸費(10.8%)等の比率が高いが、その他の経費では、小学校費(9.5%)、中学校費(4.5%)を始めとする教育費(19.2%)の比率が前年度(17.8%)より高まっている。

### (ウ) 単独事業費

地方公共団体が、国の補助を受けずに自主的に施行する事業である単独事業費の決算額は 4 兆 6,122 億円である。これを前年度(3 兆 8,125 億円)と比べると 7,996 億円、21.0%増加(前年度 20.8%増加)している。団体種類別に増加状況をみると、都道府県は 19.2%増(34.6%増)、市町村は 22.4%増(14.6%増)となっている。

このように単独事業費が増加したのは、社会資本の整備の促進と景気回復に資するため、事業規模の増加を図ることとし、所要の財源措置が講じられたことに加え、年度途中における総合経済対策の実施に伴い、一般単独事業に対する地方債が大幅に増額され、事業規模の拡大が図られたことによるものである。

単独事業費の増加状況を目的別にみると、河川海岸費(30.6%増)、教育費(23.7%増)、農林水産業費(23.5%増)等は大幅に増加しているが、住宅費(7.7%増)は低い増加率となっている。

また、目的別に構成比をみると、道路橋りょう費(25.6%)の比率が最も高く、都市計画費(9.9%)、小学校費(6.1%)、高等学校費(5.7%)がこれに次いでいる。

目的別に補助事業費と単独事業費の構成比をみると、第 54 図のとおりである。補助事業費の占める比率が高いのは、農地費、住宅費及び小学校費であり、

第 54 図 普通建設事業費の目的別(補助・単独)の状況

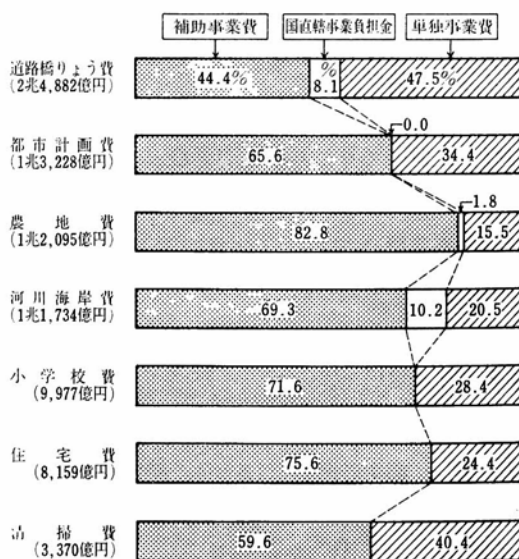

道路橋りょう費及び清掃費は、単独事業費の比率が比較的高くなっている。

### (エ) 国直轄事業負担金

国が、道路、河川、砂防、港湾等の土木事業を直轄で施行する場合において、法令の規定により、地方公共団体がその経費の一部を負担する国直轄事業負担金の決算額は、3,906 億円で、前年度(3,292 億円)と比べると 613 億円、18.6%増加している。国直轄事業負担金を目的別にみると、道路橋りょう費(51.7%)が最も高い比率を占め、河川海岸費(30.7%)、港湾費(10.2%)がこれに次いでおり、これらで総額の 92.6%を占めている。

なお、国直轄事業負担金のうち、都道府県が 92.4%とその大部分を占め、一方、市町村は 7.6%となっている。

### (オ) 普通建設事業費の充当財源

普通建設事業費に充当された財源の構成比の推移は、第 55 図にみられるとおりである。一般財源等の構成比は、昭和 50 年度以降地方財政の財源不足に対処するため、多額の地方債が発行されたことに伴い低下の傾向を示してきたが、53 年度には 25.3%と前年度(24.1%)に比べ 1.2%ポイント回復した。国庫支出金は、国の予算において引き続き公共事業費等の拡大が図られたこともあって 25.1%増加し、構成比は 31.9%(前年度 31.3%)となった。一方、充当財源の中で最も高い比率を占めている地方債は 18.7%増加したが、その構成比は 36.0%と前年度(37.2%)に比べわずかに低下している。これは、いわゆる健全化債及び減収補てん債の発行が前年度に比べ半減したためである。

第 55 図 普通建設事業費の財源構成比の推移

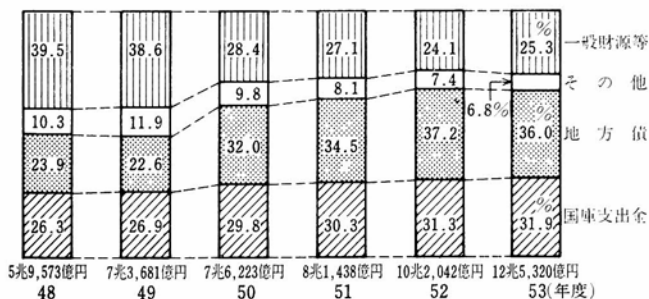

## イ 災害復旧事業費

災害復旧事業費の決算額は3,615億円で、前年度(5,678億円)に比べ2,062億円、36.3%と大幅に減少している。これは昭和51年発生災害の復旧事業が減少したことに加え、53年度に大きな災害がなかったことによるものである。

これを性質別にみると、この経費の9割以上を占める補助事業費の決算額は3,310億円で、前年度(5,326億円)と比べると2,016億円、37.9%減少している。また、単独事業費は211億円で前年度に比べ2.7%の減、国直轄事業負担金は95億円で前年度に比べ30.0%の減となっている。

次に、目的別内訳をみると、道路、河川、海岸、港湾、漁港等の公共土木施設災害復旧事業費は2,500億円、農地、農業用施設等の農林水産施設災害復旧事業費は805億円となっており、両者で総額の91.4%を占めている。

また、災害復旧事業費に充当された財源についてみると、国庫支出金(66.2%)及び地方債(25.3%)が大部分を占めており、一般財源等の占める比率は5.2%となっている。

## ウ 失業対策事業費

失業者に就業の機会を与えることを主たる目的として、道路、河川、公園などの整備事業等を行う失業対策事業費の決算額は1,881億円で、前年度(1,816億円)と比べると65億円、3.6%増加している。

内訳をみると、補助事業費が1,385億円(構成比73.7%)、単独事業費が495億円(26.3%)となっている。また、財源についてみると、一般財源等が914億円で48.6%、国庫支出金が868億円で46.1%を占めている。

## (3) その他の経費

### ア 物件費

行政の執行に際して必要とされる旅費、備品購入費等の経費(事務事業の民間委託経費を含む。)である物件費の決算額は2兆2,353億円で、前年度(2兆55億円)と比べると2,297億円、11.5%増加(前年度15.0%増加)している。

物件費の内訳は、消耗品費、印刷製本費、光熱水費等の需用費8,626億円

(物件費総額に占める割合 38.6%)、委託料 5,343 億円(23.9%)、旅費 2,025 億円(9.1%)、通信運搬費等の役務費 1,926 億円(8.6%)、備品購入費 1,828 億円(8.2%)、賃金 1,139 億円(5.1%)、その他 1,466 億円(6.5%)となっている。このうち、委託料については、近年、事務事業の民間委託等の推進により上昇の傾向(52年度 18.6%増、53年度 19.1%増)を示している。

なお、委託料を除く物件費は 1 兆 7,009 億円で、前年度(1 兆 5,570 億円)と比べると 1,439 億円、9.2%増(前年度 14.0%増)となっている。

#### イ 維持補修費

公用又は公共用施設の効用を維持するための経費である維持補修費の決算額は 4,377 億円で、前年度(3,811 億円)と比べると 566 億円、14.8%増加(前年度 15.4%増加)している。目的別にみると、道路橋りょう関係 1,846 億円(維持補修費総額に占める割合 42.2%)が最も大きく、公営住宅関係 494 億円(11.3%)、小学校関係 294 億円(6.7%)がこれに次いでおり、これらを含む土木施設及び教育関係施設の維持管理経費が全体の 79.9%を占めている。

#### ウ 補助費等

公益上必要がある場合において農林漁業団体等公共的団体その他特定の者に対して支出し、又は地方公営企業会計(法適用)等に対して支出するための経費である補助費等の決算額は 1 兆 7,848 億円で、前年度(1 兆 4,815 億円)と比べると 3,033 億円、20.5%増加(前年度 16.7%増加)している。

目的別にみると、教育費 3,147 億円(補助費等総額に占める割合 17.6%)が最も大きく、衛生費 2,664 億円(14.9%)、農林水産業費 2,606 億円(14.6%)、土木費 2,529 億円(14.2%)、総務費 2,052 億円(11.5%)、民生費 1,970 億円(11.0%)がこれに次いでいる。

補助費等のうち地方公営企業会計(法適用)に対する負担金及び補助金は 4,826 億円で、前年度(3,722 億円)と比べると 1,104 億円、29.7%増加している。事業別にみると、下水道事業に対するもの 1,709 億円(地方公営企業(法適用)に対する負担金及び補助金総額に占める割合 35.4%)及び病院事業に対するもの 1,505 億円(31.2%)の両方で総額の 66.6%を占めており、交通事業に対するもの 1,042 億円(21.6%)、上水道事業に対するもの 412 億円(8.5%)



がこれに次いでいる。また、事業別に前年度と比較すると、下水道事業に対するものが565億円、49.4%増と最も増加率が高く、次いで交通事業246億円、30.8%増、上水道事業84億円、25.8%増、病院事業167億円、12.5%増となっている。

### エ 繰 出 金

普通会計から地方公営企業法の適用を受けない地方公営企業会計、定額の資金を運用するための基金等へ繰り出すための経費である繰出金の決算額は4,915億円で、前年度(4,315億円)と比べると601億円、13.9%増加している。

繰出先別にみると、地方公営企業会計(法非適用)に対するもの3,058億円(繰出金総額に占める割合62.2%)が最も大きく、次いで基金に対するもの904億円(18.4%)、国民健康保険事業会計に対するもの764億円(15.5%)となっている。

なお、地方公営企業会計(法非適用)に対する繰出金の47.4%(1,450億円)は公債費財源として、27.0%(826億円)は建設費財源としてそれぞれ繰り出され、また、国民健康保険事業会計に対する繰出金の50.5%(386億円)は赤字補てん財源として繰り出されている。

### オ 積 立 金

年度間の財源調整を図り、又は将来における公債費の増嵩に対処し、あるいは公共施設の整備や災害に備える等特定目的のための資金等を積み立てるための経費である積立金の決算額は7,144億円で、前年度(5,035億円)と比べると2,109億円、41.9%増加している。

この歳出決算による積立金に歳計剰余金処分による積立金(459億円)を加え、積立金とりくずし額(2,097億円)を控除した昭和53年度の純積立額は5,505億円となっており、前年度(3,638億円)と比べると1,868億円、51.3%増加している。

このうち、財政調整基金の積立額は3,978億円で、前年度(3,092億円)と比べると886億円、28.7%増加している。一方、とりくずし額は1,045億円で、前年度(975億円)と比べると70億円、7.2%増加している。これらの結

果、純積立額は2,932億円で、前年度(2,116億円)と比べると816億円、38.6%増加している。

また、昭和53年度においては、将来の地方債償還の増嵩に備えて減債基金の設置及び積増しが行われ、減債基金の純積立額は566億円と前年度(10億円)に比べ556億円増加している。

積立金のとりくずし額2,097億円の内訳を目的別にみると、小・中学校、道路橋りょう等の建設事業、都市計画事業等に充当されたものが1,331億円(積立金とりくずし総額に占める割合63.4%)となっており、これに次いで一般財源として充当されたその他のもの650億円(31.0%)、財産取得のために充当されたもの68億円(3.3%)の順となっている。

#### カ 投資及び出資金

地方公共団体が各種の債権等を所有し、財団法人等に対して出せんし、又は地方公営企業の建設投資の財源として支出する等のための経費である投資及び出資金の決算額は1,432億円で、前年度(1,398億円)と比べると34億円、2.5%増加している。これを目的別にみると、下水道事業、道路公社等の土木関係に係るものが535億円(投資及び出資金総額に占める割合37.3%)で最も大きく、病院事業、上水道事業等の衛生関係に係るもの331億円(23.1%)、工業用水道事業、市場事業等の商工関係に係るもの141億円(9.8%)がこれに次いでいる。

また、投資及び出資金のうち、地方公営企業(法適用)に対するものは866億円で、前年度(865億円)と同程度となっている。

地方公営企業に対する投資及び出資金の内訳をみると、下水道事業が268億円(地方公営企業に対する投資及び出資金総額に占める割合30.9%)と最も多く、交通事業246億円(28.3%)、病院事業214億円(24.7%)、上水道事業100億円(11.5%)がこれに次いでいる。

昭和53年度末における投資及び出資金の現在高は1兆2,331億円で、前年度末(1兆954億円)と比べると1,378億円、12.6%増加している。このうち主なものは、観光・交通関係2,776億円(現在高総額に占める割合22.5%)、商工関係1,077億円(8.7%)、開発関係873億円(7.1%)等である。これに基

金の運用による投資及び出資金 74 億円を加えると、その現在高は 1 兆 2,405 億円で、前年度末(1 兆 1,027 億円)と比べると 1,378 億円、12.5 % 増加している。

### キ 貸 付 金

特定の行政目的を実現するため、直接又は金融機関等を通じて資金の貸付けを行うための経費である貸付金の決算額は 1 兆 8,568 億円で、前年度(1 兆 6,329 億円)と比べると 2,239 億円、13.7 % 増加している。

これを目的別にみると、中小企業に対する経営資金、設備近代化資金等の商工関係に係るもの 9,714 億円(貸付金総額に占める割合 52.3 %)、住宅供給公社への融資等の土木関係に係るもの 3,967 億円(21.4 %) の両方で貸付金総額の 73.7 % を占めている。

地方公営企業会計(法適用)に対する貸付金は 1,871 億円で、前年度(1,526 億円)と比べると 345 億円、22.6 % 増加しており、貸付金総額に占める割合は 10.1 %(前年度 9.3 %) となっている。

昭和 53 年度末の貸付金の現在高は 2 兆 3,546 億円で、前年度末(2 兆 884 億円)と比べると 2,661 億円、12.7 % 増加している。このうち、主なものは、商工関係 9,648 億円(現在高総額に占める割合 41.0 %)、住宅関係 3,339 億円(14.2 %)、民生・労働関係 1,458 億円(6.2 %) である。これに基金の運用による貸付金 2,142 億円を加えると、現在高は 2 兆 5,688 億円となり、前年度末(2 兆 2,731 億円)と比べると 2,957 億円、13.0 % 増加している。

## 5 将来にわたる財政運営の状況

財政状況をみるには、単年度限りの歳入歳出決算ばかりではなく、地方債、債務負担行為のように、将来にわたって財政負担となるものや、積立金のように、年度間の財源調整を図り、将来における弾力的な財政運営に資するため財源を留保するものについても総合的には握る必要があるが、これらの状況をみると次のとおりである。

## (1) 将来にわたる財政負担

### ア 地方債現在高

昭和53年度末における地方債現在高は22兆1,637億円となっており、前年度末(18兆1,133億円)と比べると4兆503億円、22.4%増と前年度(24.7%増)に引き続き大きな伸びを示している。また、この増加額は過去最高であった前年度の増加額(3兆5,873億円)を更に上回るものであるが、これは地方財政の財源不足を補てんするために発行された地方債が多額であったこと、社会資本の充実と景気回復に資するため、前年度と同様、公共事業費及び地方単独事業費の拡大を図ることとされ、このため地方単独事業については、地域総合整備事業債、自然災害防止事業債、臨時地方道整備事業債、臨時河川等整備事業債、臨時高等学校整備事業債等の一般単独事業債の新設又は拡充が行われたこと等によるものである。この結果、地方債現在高を5年前の48年度と比べると3.24倍となっており、歳入総額の2.15倍、元利償還の主たる財源である一般財源の2.00倍のいずれをも大きく上回っている。

地方債現在高の増加状況を増加額構成比で見ると、財源対策債(29.9%)と一般単独事業債(26.5%)で全体の56.4%を占め、義務教育施設整備事業債(10.7%)、公営住宅建設事業債(7.0%)がこれに次いでいる。

次に、地方債現在高の目的別構成比をみると、消防施設、公園、高等学校、道路等の整備に充当された一般単独事業債(構成比19.3%)が最も大きく、次いで財源対策債(13.0%)、義務教育施設整備事業債(12.0%)、港湾、河川、海岸、都市計画等の事業に充当された一般公共事業債(9.9%)、公営住宅建設事業債(8.4%)の順となっている。

地方債現在高を借入先別にみると、第56図のとおりである。政府資金の構成比は昭和48年度以降低下してきたが、53年度においては、前年度(38.8%)を若干上回り、39.0%となった。他方、市中銀行資金の構成比は40.8%で、前年度(41.9%)を下回り、48年度以降初めて低下した。政府資金の割合が高まったのは、主として、53年度においては、一般市町村分の財源対策債の資金が全額政府資金とされたこと等政府資金割合の改善が行われた

ことにより、発行額中の38.3%(前年度34.7%)を政府資金が占めたことによるものである。また、市中銀行資金の構成比は、53年度発行額中の市中銀行の構成比が38.1%と前年度(45.1%)を下回ったため低下したものである。なお、公営企業金融公庫資金の構成比は2.8%と前年度(1.3%)に比べ倍増しているが、これは普通会計事業に対する同公庫からの貸付対象が拡大されたことによるものである。

利払額を前年度末地方債現在高で除した平均利率をみると、昭和53年度の平均利率は7.1%となっており、金融情勢を

反映し、5年前の48年度(6.3%)に比べ0.8%ポイント高くなっている。

### イ 債務負担行為

地方公共団体は、将来の支出を約束するものとして、債務負担行為を行うことができる。この債務負担行為は、数年度にわたる建設工事及び土地の購入等の場合のように、翌年度以降の経費支出が予定されているものと、債務保証又は損失補償のように翌年度以降の経費支出が必ずしも予定されていないものとに分けられるが、このうち、前者は、後年度の財政運営を拘束

第56図 地方債現在高の推移

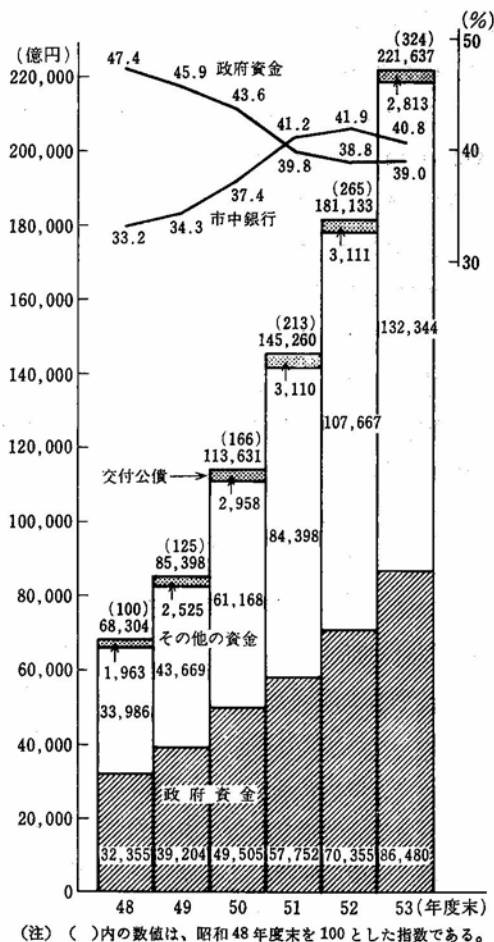

することとなるので、その設定には特に慎重を期さなければならぬ。

昭和53年度末における債務負担行為に基づく翌年度以降の支出予定額は5兆9,015億円で、前年度末(5兆4,976億円)と比べると4,038億円、7.3%増加している。

翌年度以降支出予定額を目的別にみると、物件の購入等に係るものが3兆9,560億円で全体の67.0%を占めており、このうち、製造、工事の請負に係るもの1兆5,864億円(支出予定額に占める割合26.9%)、土地の購入に係るもの1兆2,238億円(20.7%)、建造物の購入に係るもの1兆98億円(17.1%)等となっている。

また、債務保証又は損失補償に係るものは1,002億円(1.7%)で、その他は1兆8,453億円(31.3%)である。その他の内容は、農林漁業、商工業団体、社会福祉団体等への利子補給に係るものが中心である。

翌年度以降支出予定額の目的別構成比の推移は、第57図にみられるとおりであり、物件の購入等に係るものが前年度に引き続き低下している。また、債務保証又は損失補償に係るものも低下傾向にある。

過去に設定した債務負担行為に基づく昭和53年度の支出額は1兆4,075

第57図 債務負担行為に基づく翌年度以降の支出予定額の推移

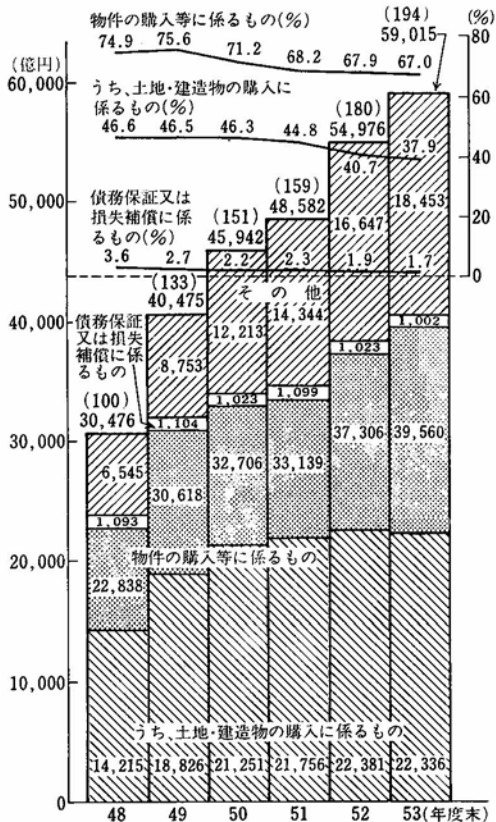

(注) ( )内の数値は、昭和48年度末を100とした指数である。

億円で、前年度(1兆2,057億円)と比べて2,018億円、16.7%増加しており、歳出総額の3.7%(前年度3.6%)を占めている。また、その財源内訳をみると、一般財源等が33.5%と最も大きく、国・県支出金30.5%、地方債27.6%の順となっている。この一般財源等の額(4,717億円)は、53年度の一般財源等総額の2.3%に相当する。

## (2) 積立金

将来の財政需要に備え、財源をあらかじめ確保すること等によって、財政の健全な運営を図るため、地方公共団体が積み立てる積立金の昭和53年度末現在高は2兆1,515億円で、前年度末(1兆6,010億円)に比べ5,505億円、34.4%増と大幅に伸びている。これは、翌年度以降見込まれる地方債の償還の増高等厳しい財政需要に備えて、積極的に積立てが行われたこと等によるものである。

積立金現在高の内訳は、年度間の財源調整を行うために積み立てている財政調整基金1兆2,236億円(構成比56.9%)、地方債の償還を計画的に行うために積み立てている減債基金603億円(2.8%)及び災害救助法に基づき災害により必要となった経費の財源に充てるための基金や学校建設等の資金として積み立てている基金等特定目的のための基金8,676億円(40.3%)となっている。これらを前年度と比べると、財政調整基金は2,932億円、減債基金は566億円、そ

第58図 積立金現在高の推移

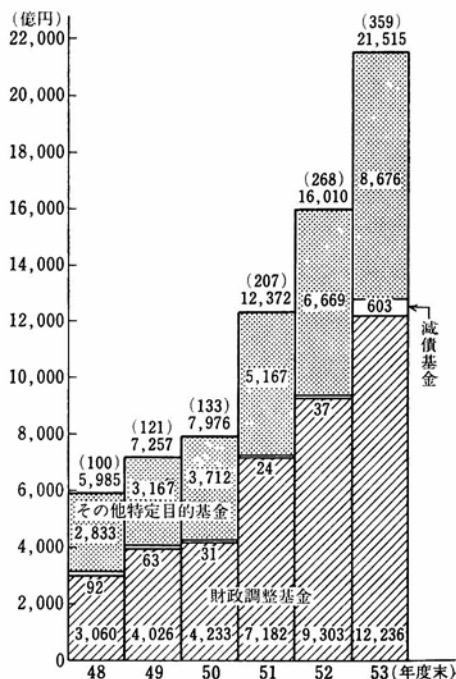

(注) ( )内の数値は、昭和48年度末を100とした指数である。

の他特定目的基金は2,007億円それぞれ増加している。なお、財政調整基金の現在高を団体種類別にみると、都道府県は3,681億円、市町村は8,555億円で、前年度に対しそれぞれ1,306億円、1,627億円の増となっている。

次に、積立金現在高の推移をみると第58図のとおりであり、昭和53年度末現在高は5年前の48年度に比べ3.59倍となっている。

地方債現在高に債務負担行為による翌年度以降支出予定額を加え、積立金現在高を差し引いた地方公共団体の将来にわたる財政負担の状況を見ると、昭和53年度末には25兆9,136億円となっており、前年度(22兆100億円)と比べると3兆9,036億円、17.7%増加している。また、これを5年前の48年度と比べると2.79倍となっており、歳入総額に対する比率は、48年度には50.9%であったものが、53年度では66.2%と大幅に上昇している。

## 6 人口急増市町村及び過疎市町村の財政状況

人口の都市集中に伴ういわゆる過密・過疎現象によって、市町村財政がどのような影響を受けているかという観点から、人口急増市町村及び過疎市町村の財政状況をみると、次のとおりである。

(注) 1 人口急増市町村、過疎市町村及び一般市町村の区分は、昭和54年3月31日現在の全国市町村(特別区を含む。)について次の基準により区分したものである。

なお、過疎市町村のうち7市町村が人口急増市町村に含まれている。

- (1) 人口急増市町村……当該団体の昭和50年の国勢調査人口が、45年の国勢調査人口と比べて10%以上増加している510市町村
- (2) 過疎市町村……過疎地域対策緊急措置法に基づき過疎地域の市町村として公示されている1,093市町村
- (3) 一般市町村……全国市町村から、人口急増市町村及び過疎市町村を除いた1,682市町村

2 文中及び図中の数値は、上記の区分による市町村ごとの昭和53年度の決算額及び原則として54年3月31日現在の公共施設の状況を集計したものである。

なお、人口1人当たりの額は、昭和54年3月31日現在の住民基本台帳人口115,286,775人を用いて計算したものであり、その内訳は、人口急増市町村41,218,813人、一般市町村65,702,090人、過疎市町村8,468,365人である。



## (1) 歳 入

人口急増市町村、一般市町村及び過疎市町村における歳入決算の状況を、人口1人当たり額でみると、第59図のとおりであり、人口急増市町村は152.5千円、一般市町村は171.1千円、過疎市町村は265.4千円となっている。

このように、過疎市町村が著しく大きな額となっているのは、過疎市町村の多くが小規模団体であり、行政執行に要する経費は、一般的に人口が少ない市町村ほど割高となる実情を勘案して、これに対応した財源措置が講じられているためである。

次に、歳入決算額の構成比をみると、地方税は、人口急増市町村が38.5%と最も高く、次いで一般市町村が29.9%となっているが、過疎市町村は9.6%と著しく低くなっている。一方、地方公共団体の財源調整を行う地方交付税については、人口急増市町村が10.9%、一般市町村が17.4%、過疎市町村が34.6%で、地方税とは逆に過疎市町村における比率が最も大きくなって

第59図 人口急増市町村等の歳入決算額の状況  
(人口1人当たり額及び構成比)

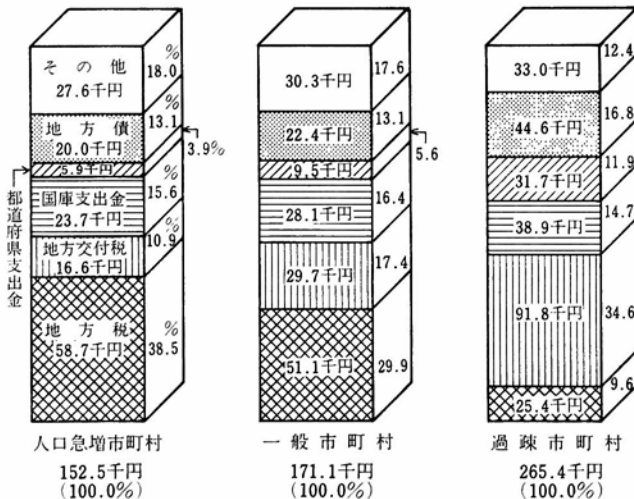

いる。この結果、地方税及び地方交付税の合算額が歳入総額に占める割合は、人口急増市町村が49.4%、一般市町村が47.3%、過疎市町村が44.2%となっている。  
47.217

国庫支出金については、人口急増市町村15.6%、一般市町村16.4%、過疎市町村14.7%と、人口急増市町村及び過疎市町村の比率が一般市町村の比率をやや下回っているが、都道府県支出金については、過疎市町村が11.9%と、人口急増市町村(3.9%)及び一般市町村(5.6%)を大きく上回っている。

また、地方債は、過疎市町村(16.8%)が人口急増市町村(13.1%)及び一般市町村(13.1%)を上回っている。

## (2) 歳 出

人口急増市町村、一般市町村及び過疎市町村における歳出決算の状況を人口1人当たり額でみると、人口急増市町村は148.2千円、一般市町村は166.6千円、過疎市町村は258.8千円となっている。

次に、歳出の目的別内訳をみると、第60図のとおりであり、人口急増市町村、過疎市町村ともにそれぞれ地域の特殊事情を反映して、大きな特色が

第60図 人口急増市町村等の目的別歳出決算額の構成比

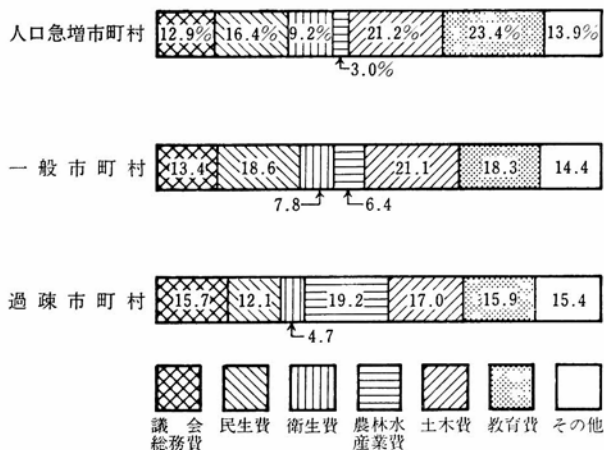

みられる。すなわち、人口急増市町村においては、急激に増加する人口に対応して緊急に必要となる義務教育施設、廃棄物処理施設等の整備、良好な市街地の形成のために必要となる都市計画街路、公共下水道等の整備等に対し多額の投資がなされているために、教育費、土木費及び衛生費の構成比が他の地域に比べて高く、特に、教育費は23.4%と、一般市町村の18.3%及び過疎市町村の15.9%を大幅に上回っている。

一方、過疎市町村においては、当該地域が主として農山漁村であり、産業振興の重点が農林水産業に置かれているため、農林水産業費の構成比が19.2%と高く、人口急増市町村の3.0%、一般市町村の6.4%を大幅に上回っている。

なお、民生費の構成比についてみると、人口急増市町村は16.4%、一般市町村は18.6%、過疎市町村は12.1%と過疎市町村が低くなっているが、これを人口1人当たり額でみると、人口急増市町村は24.3千円、一般市町村は30.9千円、過疎市町村は31.3千円となっており、過疎市町村が最も高くなっている。

次に、歳出の性質別内訳をみると、第61図にみられるとおり、三者とも普通建設事業費の構成比が最も高く、人件費がこれに次いでいる。普通建設

第61図 人口急増市町村等の性質別歳出決算額の構成比

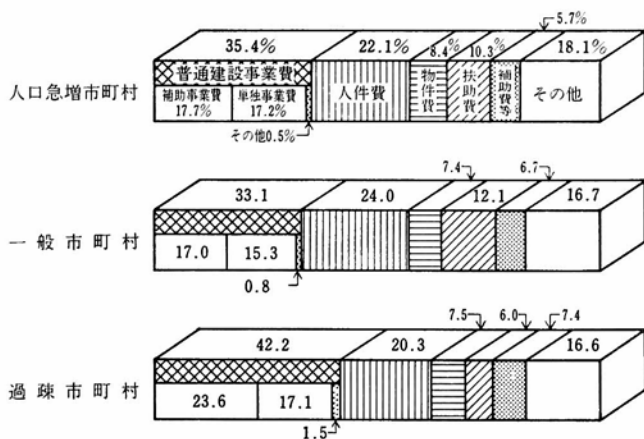

事業費では、過疎市町村が42.2%と、人口急増市町村の35.4%、一般市町村の33.1%を上回っており、なかでも過疎市町村の補助事業費は23.6%と最も高くなっている。また、人件費はいずれも20%台であり、扶助費は、人口急増市町村及び一般市町村では10%台となっているが、過疎市町村は6.0%と低くなっている。

### (3) 建設投資と公共施設の状況

人口急増市町村、一般市町村及び過疎市町村における普通建設事業費の決算額の状況を人口1人当たり額でみると、人口急増市町村は52.4千円、一般市町村は55.2千円、過疎市町村は109.2千円となっている。普通建設事業費の目的別内訳をみると、第62図のとおりであり、それぞれの地域の特殊事情を反映した特色が明確に現われている。すなわち、人口急増市町村では、小・中学校費の16.6千円(普通建設事業費に占める比率31.7%)が最も大きいものとなっており、一般市町村の10.6千円(19.1%)及び過疎市町村の15.1千円(13.9%)を上回っているが、これは、児童・生徒の急激な増加に対処す

第62図 人口急増市町村等の目的別普通建設事業費の状況  
(人口1人当たり額の対比)

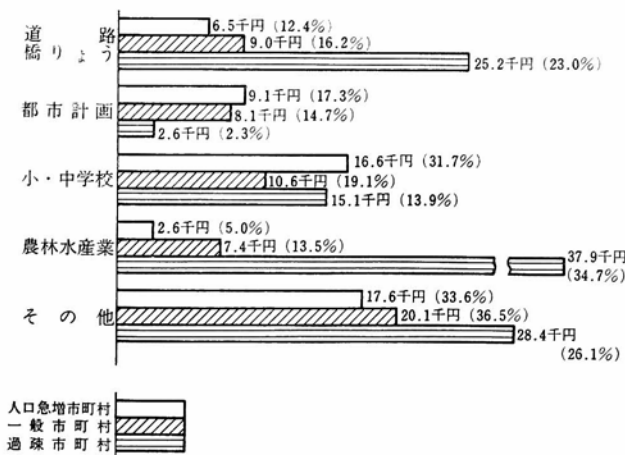

(注) ( )内の数値は、それぞれの市町村の普通建設事業費総額に占める構成比である。

るため、小・中学校の新增築が急務とされていることによるものである。次に大きいものは、都市計画費の9.1千円(17.3%)であり、これについても一般市町村の8.1千円(14.7%)及び過疎市町村の2.6千円(2.3%)を上回っているが、これは、良好な市街地の形成を推進するために、宅地開発等と一体となって整備すべき街路、公共下水道、都市公園等の公共施設の整備に多額の投資が行われていることによるものである。

一方、過疎市町村においては、農林水産業費が37.9千円(34.7%)と最も大きく、人口急増市町村の2.6千円(5.0%)及び一般市町村の7.4千円(13.5%)を大幅に上回っているが、これは、農山漁村の産業の振興を図るために、農林漁業の基盤整備が重点的に行われていることによるものである。また、道路橋りょう費の25.2千円(23.0%)も、人口急増市町村の6.5千円(12.4%)及び一般市町村の9.0千円(16.2%)と比べると、大幅に上回っているが、これは、他の地域と比べて立ち遅れている道路橋りょうの整備に重点が置かれていることによるものである。

次に、普通建設事業費に充当された財源の構成比をみると、第63図にみられるとおり、三者とも地方債が30%台で最も高くなっている。これに次いで、過疎市町村では、都道府県支出金(19.6%)となっているのに対して、

第63図 人口急増市町村等の普通建設事業費の財源構成比の状況

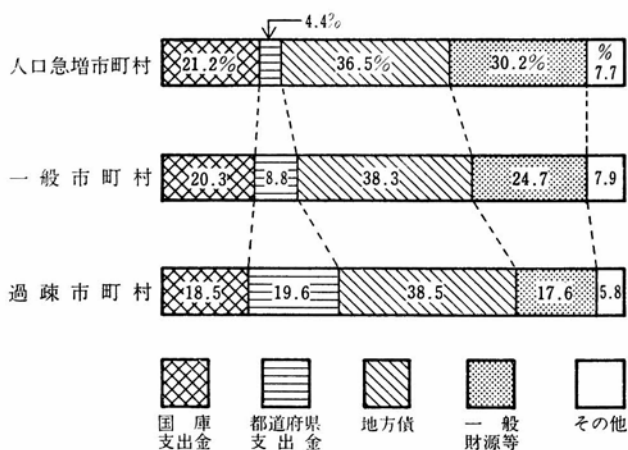

人口急増市町村及び一般市町村では一般財源等（それぞれ30.2%、24.7%）となっている。また、人口急増市町村では、国庫支出金の構成比が21.2%と、一般市町村(20.3%)及び過疎市町村(18.5%)を上回っている。

一方、過疎市町村では、一般財源等の比率が17.6%と、人口急増市町村(30.2%)及び一般市町村(24.7%)に比べて相当低くなっているのに対し、都道府県支出金が19.6%と、人口急増市町村(4.4%)及び一般市町村(8.8%)を大きく上回っており、また、地方債の構成比も38.5%と高くなっている。

なお、過疎市町村の都道府県支出金の割合が高いのは、都道府県支出金の伴うことの多い農林水産業費が過疎市町村の行政の中で大きな比重を占めていることによるものである。

以上のように、人口急増市町村及び過疎市町村においては、当面の緊急課題解決のために優先的に整備を迫られている事業に重点的に投資が行われ、年々その施設水準の向上が図られているところであるが、主な公共施設水準の状況をみると、次の表のとおりである。

主な公共施設の施設水準の状況

| 区 分                          | 人口急増市町村 | 一般市町村 | 過 疎 市 町 村 |
|------------------------------|---------|-------|-----------|
| 道路改良率(%)                     | 32.0    | 25.2  | 20.2      |
| 舗装率(%)                       | 45.7    | 35.3  | 25.1      |
| 橋りょう永久橋比率(%)                 | 87.5    | 80.4  | 71.9      |
| ごみ処理実施率(%)                   | 98.0    | 96.8  | 85.4      |
| 水道普及率(%)                     | 96.6    | 91.5  | 73.4      |
| 保育所及び幼稚園収容率(%)               | 68.7    | 76.2  | 90.2      |
| 小学校非木造校舎面積比率(%)              | 89.3    | 76.0  | 53.2      |
| 校舎不足学校比率(%)                  | 79.1    | 72.4  | 74.5      |
| 危険校舎面積比率(%)                  | 1.8     | 6.4   | 12.7      |
| 児童1人当たり校舎面積(m <sup>2</sup> ) | 4.9     | 6.1   | 10.7      |
| 中学校非木造校舎面積比率(%)              | 86.5    | 76.5  | 65.3      |
| 校舎不足学校比率(%)                  | 69.5    | 53.6  | 49.7      |
| 危険校舎面積比率(%)                  | 1.7     | 4.2   | 7.1       |
| 生徒1人当たり校舎面積(m <sup>2</sup> ) | 6.1     | 7.7   | 13.0      |

(注) 保育所及び幼稚園には、私立のものを含む。

人口急増市町村においては、道路、ごみ処理施設及び水道施設の整備並びに小・中学校の非木造化は、一般市町村及び過疎市町村に比べて進んでいる。

しかし、小・中学校の校舎の充足度や、保育所及び幼稚園の収容率については、一般市町村及び過疎市町村に比べ低くなっている。

一方、過疎市町村においては、道路・橋りょう、水道施設等の整備、小・中学校の非木造化は、人口急増市町村及び一般市町村に比べて相当遅れている状況にある。しかし、小・中学校の児童・生徒1人当たり面積は、人口急増市町村及び一般市町村に比べて高くなっている。

## 7 一部事務組合による事務の広域的処理の状況

一部事務組合による市町村事務の広域的処理状況を、組合数、市町村の加入状況、組合の歳入歳出決算状況によってみると、次のとおりである。

- (注) 1 設置目的別組合数は、組合の取り扱う主たる事務によって区分している。  
2 市町村決算額は、市町村純計決算額から、大都市の決算額を控除したものをいう。

### (1) 一部事務組合数

一部事務組合の設置目的別団体の状況は、次の表にみられるとおりであり、昭和53年度末における総組合数は2,536団体で、前年度末組合数2,533団体と比べると3団体増加している。

また、一部事務組合については、事務の総合的かつ弾力的な共同処理機構として複合的一部事務組合の制度が昭和49年度から導入されたこともあって、加入市町村数は増加しているものの、一部事務組合の総数は横ばいの状況にある。なお、複合的一部事務組合の総数(昭和53年7月1日現在)は62団体となっている。

昭和53年度末における一部事務組合数を設置目的別にみると、し尿・ごみ処理、伝染病等衛生関係組合が1,209組合(全組合の47.7%)で最も多く、

一部事務組合の設置目的別団体の状況

| 区 分             | 昭 和 53 年 度 |        | 昭 和 52 年 度 |        | 比 較<br>増減(△) |
|-----------------|------------|--------|------------|--------|--------------|
|                 | 組 合 数      | 構 成 比  | 組 合 数      | 構 成 比  |              |
| 総 務 関 係 組 合     | 238        | 9.4    | 237        | 9.4    | 1            |
| うち退職手当支給事務組合    | (45)       | (1.8)  | (45)       | (1.8)  | (—)          |
| 民 生 関 係 組 合     | 164        | 6.5    | 161        | 6.4    | 3            |
| 衛 生 関 係 組 合     | 1,209      | 47.7   | 1,217      | 48.0   | △ 8          |
| うち伝 染 病 組 合     | (264)      | (10.4) | (280)      | (11.1) | (△16)        |
| シ尿・ごみ処理組合       | (805)      | (31.7) | (802)      | (31.7) | (3)          |
| 農 林 水 産 関 係 組 合 | 185        | 7.3    | 182        | 7.2    | 3            |
| 消 防 関 係 組 合     | 445        | 17.5   | 435        | 17.2   | 10           |
| うち水 害 予 防 組 合   | (38)       | (1.5)  | (37)       | (1.5)  | (1)          |
| 教 育 関 係 組 合     | 203        | 8.0    | 211        | 8.3    | △ 8          |
| うち小 学 校 組 合     | (26)       | (1.0)  | (26)       | (1.0)  | (—)          |
| シ中 学 校 組 合      | (73)       | (2.9)  | (76)       | (3.0)  | (△3)         |
| そ の 他           | 92         | 3.6    | 90         | 3.5    | 2            |
| 合 計             | 2,536      | 100.0  | 2,533      | 100.0  | 3            |

次いで広域消防、水害予防等消防関係組合 445 組合(17.5%)、退職手当組合等総務関係組合 238 組合(9.4%)となっている。

## (2) 市町村の一部事務組合への加入状況

一部事務組合に加入して事務を共同処理している市町村の数は、昭和53年度末において延べ27,152 団体となっており、前年度末 26,939 団体と比べると 213 団体、0.8%増加している。

加入団体数を加入先組合別に分けてみると、総務関係組合は 9,322 団体で全加入団体の 34.3%を占めており、次いで衛生関係組合 7,998 団体(29.5%)、消防関係組合 4,189 団体(15.4%)となっている。また、これを市区町村数で除して得た処理事務数でみると、1 市区町村当たり 8.3 事務となっている。

## (3) 一部事務組合の歳入歳出決算の状況

一部事務組合の歳入決算額は 6,808 億円で、市町村決算額(16 兆 6,608 億円)の 4.1%を占めている。歳入決算額を前年度(5,984 億円)と比べると 824 億



第 64 図 一部事務組合の歳入歳出決算額の状況

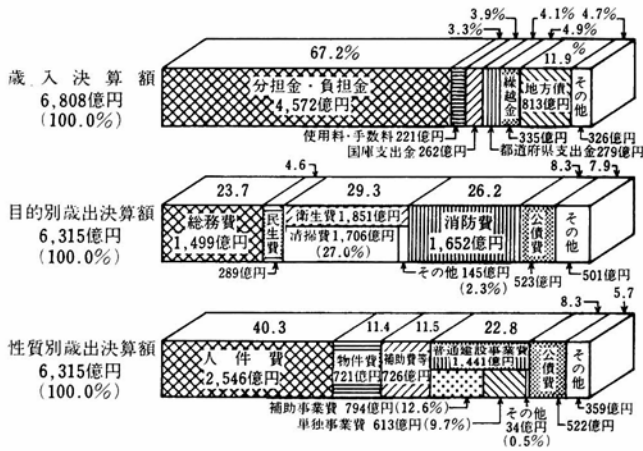

円、13.8%増加している。

歳入決算額の内訳をみると、第64図のとおりであり、組合加入市町村等からの分担金、負担金が4,572億円、67.2%と大半を占めており、次いで地方債813億円(11.9%)、繰越金335億円(4.9%)、都道府県支出金279億円(4.1%)の順となっている。

このように一部事務組合の財源は、組合を構成する市町村等からの分担金、負担金に大きく依存している。

一部事務組合の歳出決算額は6,315億円で、市町村決算額(16兆1,355億円)の3.9%を占めている。歳出決算額を前年度(5,571億円)と比べると744億円、13.4%増加している。

歳出決算額の目的別構成比の状況を見ると、衛生費(29.3%)、消防費(26.2%)及び総務費(23.7%)の比率が高く、これらで全体の79.2%を占め、公債費(8.3%)がこれに次いでいる。

一部事務組合による歳出決算額が市町村の歳出決算額に占める比率(以下「組合施行比率」という。)は総額では3.9%となっている。各目的別の組合施行比率についてみると、消防費は34.1%と市町村における消防事務の3分の1を一部事務組合が実施していることを示しており、また、清掃費では24.6%となっている。

次に、歳出決算額の性質別内訳をみると、第 64 図のとおりであり、人件費が 2,546 億円(40.3%)と最も高く、次いで普通建設事業費 1,441 億円(22.8%)、補助費等 726 億円(11.5%)、物件費 721 億円(11.4%)となっている。人件費の構成比が最も高くなっているのは、一部事務組合が行う事務のうち人件費の占める比率が高い消防、し尿・ごみ処理等の事務の割合が大きいことによるものである。

## 8 公共施設の状況

地方公共団体は、投資的経費の充実を通じ、住民生活に直結する道路、住宅、公園、社会福祉施設、廃棄物処理施設、保育所、教育施設等の公共施設の整備を進めているが、これらの公共施設のうち主要なものの状況は以下のとおりとなっている。

### (1) 道 路

昭和 54 年 4 月 1 日現在における 地方道の 延長は 106 万 2,404 km (前年同期 105 万 4,210 km) である。このうち改良済延長は 31 万 4,740 km (29 万 9,955 km)、舗装済延長は 42 万 8,367 km (39 万 2,769 km) である。また、最大積載量 4 トンの普通貨物自動車が行き通れない路線等(以下「交通不能道」という)の延長は 27 万 3,299 km (27 万 3,447 km) である。総延長に占める比率は、改良済延長 29.6%(28.5%)、舗装済延長 40.3%(37.3%)、交通不能道延長 25.7%(25.9%) であり、前年同期と比べると改良率で 1.1%ポイント、舗装率で 3.0%ポイントそれぞれ改善されている。

次に、国道及び地方道の整備状況をみると、第 65 図のとおりであり、改良率は一般国道 86.4%(前年同期 85.7%)、都道府県道 58.6%(57.2%)、市町村道 25.7%(24.5%)、舗装率は一般国道 93.9%(93.2%)、都道府県道 75.5%(72.4%)、市町村道 35.5%(32.4%) となっている。市町村道の整備状況は依然として低い水準にあるが、前年同期と比べると改良率で 1.2%ポイント、舗装率で 3.1%ポイント改善されている。

第 65 図 道路整備の状況

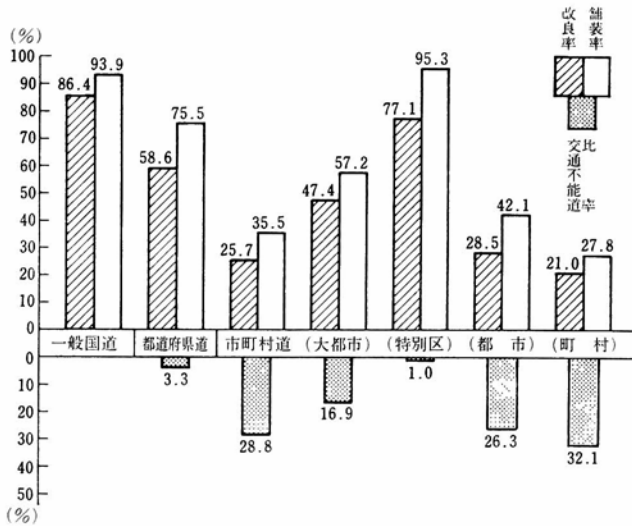

(注) 一般国道は、昭和53年4月1日現在建設省調「道路現況調査」による。

## ア 都道府県道

都道府県道の延長は12万7,591km(前年同期12万6,820km)である。このうち改良済延長は7万4,795km(7万2,590km)、舗装済延長は9万6,268km(9万1,833km)である。また、交通不能道延長は4,182km(4,216km)である。

## イ 市町村道

市町村道の延長は93万4,813km(前年同期92万7,390km)である。このうち、改良済延長は23万9,945km(22万7,365km)、舗装済延長は33万2,099km(30万936km)である。また、交通不能道延長は26万9,117km(26万9,231km)である。

## (2) 橋 り ょ う

昭和54年4月1日現在における地方道に係る橋りょう数は54万8,591橋(前年同期54万5,739橋)である。これを構造別にみると、鋼橋、コンクリー

ト橋及び石橋(以下「永久橋」という。)の数は45万6,918橋(44万8,725橋)、木橋の数は8万8,736橋(9万3,928橋)、混合橋の数は2,937橋(3,086橋)となっている。

総橋りょう数に占める比率は、永久橋83.3%(前年同期82.2%)、木橋16.2%(17.2%)、混合橋0.5%(0.6%)であり、前年同期と比べると永久橋の比率は1.1%ポイント上昇している。

これを設置者別にみると、都道府県道の橋りょう数は10万220橋(前年同期9万9,783橋)で、このうち永久橋は9万7,775橋(9万6,988橋)となっている。また、市町村道の橋りょう数は、44万8,371橋(44万5,956橋)で、このうち永久橋は35万9,143橋(35万1,737橋)となっている。

なお、都道府県道、市町村道別の橋りょう整備状況は、第66図のとおりである。

第66図 橋りょう整備の状況

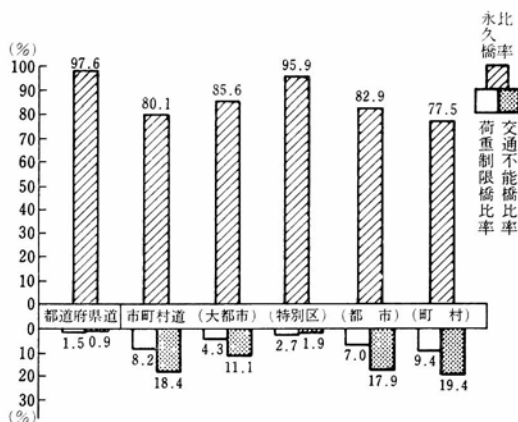

### (3) 公営住宅等

昭和54年3月31日現在における公営住宅の総戸数は186万3,762戸であり、前年同期(180万2,128戸)と比べると6万1,634戸増加している。

これを住宅の種類別にみると、公営住宅法に基づく公営住宅は171万5,458戸(前年同期165万8,422戸)、住宅地区改良法に基づく改良住宅は

10万9,755戸(10万3,933戸)、地方公共団体が独自に建設する単独住宅は3万8,549戸(3万9,773戸)となっており、総戸数に占める割合は、公営住宅92.0%(92.0%)、改良住宅5.9%(5.8%)、単独住宅2.1%(2.2%)となっている。これらを前年同期と比べると、公営住宅は5万7,036戸、3.4%、改良住宅は5,822戸、5.6%それぞれ増加しているが、単独住宅は1,224戸、3.1%減少している。

また、住宅を構造別にみると、非木造住宅は157万2,859戸(総戸数に占める比率84.4%)、木造住宅は29万903戸(15.6%)となっている。この非木造住宅の比率は、前年同期(83.0%)に比べ1.4%ポイント高くなっている。

なお、公営住宅等の設置者別比率の状況は、第67図にみられるとおり、都道府県営住宅は74万5,377戸(前年同期71万9,719戸)で、市町村営住宅は111万8,385戸(108万2,409戸)であり、総戸数に占める比率はそれぞれ40.0%(39.9%)、60.0%(60.1%)となっている。

第67図 公営住宅等の設置者別非木造比率

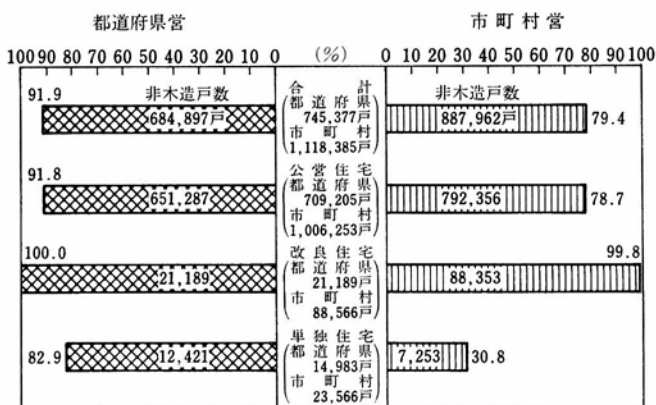

### ア 入居競争率

昭和53年度中の公営住宅等の入居公募戸数は16万9,629戸(前年度15万4,643戸)で、これに対する応募件数は45万7,448件(56万9,299件)であり、

その入居競争率は2.7倍と前年度(3.7倍)に比べ大幅に低下した。

入居競争率の状況を設置者別にみると、第68図のとおりで、都道府県営は3.4倍(前年度4.7倍)、市町村営は2.2倍(3.0倍)となっており、特に大都市における入居競争率は6.1倍から3.5倍へと大幅に低下している。

第68図 入居競争率の状況

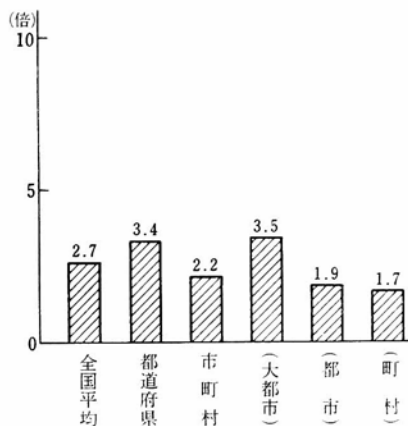

#### (4) 都市公園等

魅力ある住みよい都市をつくるため、地方公共団体は、都市計画区域内に、児童公園、近隣公園、運動公園等の公園を設置している。

##### ア 都市公園等の数及び面積

昭和54年3月31日現在の都市公園等(児童遊園は除く。)の数は3万2,603箇所(前年同期2万8,948箇所)で、その面積は416 km<sup>2</sup>(389 km<sup>2</sup>)となっている。

これを設置者別にみると、市町村立の都市公園等が3万2,165箇所(2万8,578箇所)で、総箇所数の98.7%を占めており、その面積は325 km<sup>2</sup>(304 km<sup>2</sup>)であり、都道府県等が設置したものは438箇所(370箇所)で、その面積は91 km<sup>2</sup>(85 km<sup>2</sup>)となっている。

##### イ 1人当たり都市公園等面積

昭和54年3月31日現在の都市計画区域内の人口は1億48万人(前年同期9,933万人)であり、この都市計画区域内の人口1人当たり都市公園等面積は第69図のとおり4.1 m<sup>2</sup>で、前年同期(3.9 m<sup>2</sup>)と比べると0.2 m<sup>2</sup>増加している。

第 69 図 1人当たり都市公園等面積  
(対都市計画区域内人口)

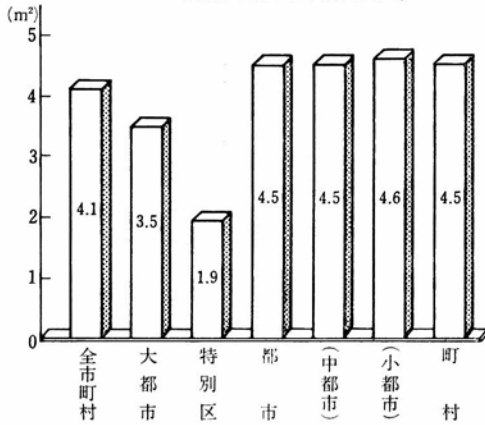

### (5) 老人ホーム

昭和53年10月1日現在における老人ホームは1,902箇所、前年同期(1,795箇所)と比べると107箇所、6.0%増加している。また、専任職員数は4万46百人(前年同期4万7百人)、在在者数は14万2千人(13万5千人)で、前年同期と比べると、専任職員数は39百人、9.6%、在在者数は8千人、5.8%それぞれ増加している。

老人ホームを経営主体別にみると、第70図のとおりであり、公営の老人ホームの数は775箇所、前年同期(758箇所)と比べると17箇所、2.2%増加しており、総箇所数の40.7%(前年同期42.2%)を占めている。

次に、専任職員数は1万44百人(前年同期1万36百人)、在在者数は5万3千人(5万2千人)で、前年同

第70図 老人ホームの状況

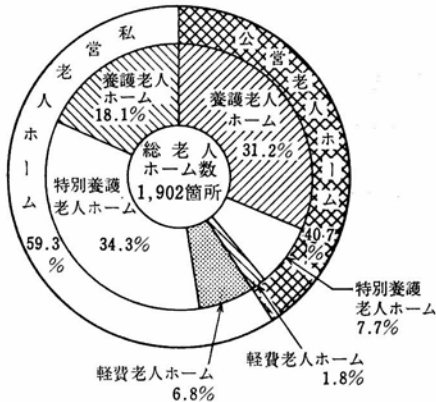

期と比べると、専任職員数は 8 百人、5.9%、在所者数は 1 千人、1.9%それぞれ増加している。しかし、老人ホーム総数に占める公営老人ホームの比率は、民営老人ホームの大幅な増加により近年低下してきている。

なお、老人ホームを種類別にみると、次のとおりである。

#### ア 養護老人ホーム

養護老人ホームは、居宅で養護を受けることの困難な 65 歳以上の老人を収容する施設である。

公私営養護老人ホームの数は 939 箇所、前年同期(938 箇所)とはほぼ同数であり、老人ホーム総数の 49.4%(前年同期 52.3%)を占めている。このうち公営養護老人ホームの数は 594 箇所(596 箇所)である。

#### イ 特別養護老人ホーム

特別養護老人ホームは、身体上又は精神上著しい欠陥があるため常時の介護を必要とし、かつ、居宅においてこれを受けることが困難な 65 歳以上の老人を収容する施設である。

公私営特別養護老人ホームの数は 799 箇所、前年同期(714 箇所)と比べると 85 箇所、11.9%増加しており、老人ホーム総箇所数の 42.0%(前年同期 39.8%)を占め、その比率は年々高まっている。また、公営の特別養護老人ホームの数は 146 箇所、前年同期(133 箇所)と比べると 13 箇所、9.8%増加している。

#### ウ 軽費老人ホーム

軽費老人ホームは、身寄りのない老人を無料又は低額な料金で収容し、給食その他日常生活上の便宜を与えるための施設である。

公私営軽費老人ホームの数は 164 箇所、前年同期(143 箇所)と比べると 21 箇所、14.7%増加しており、老人ホーム総箇所数の 8.6%(前年同期 8.0%)を占めている。また、公営の軽費老人ホームの数は 35 箇所、前年同期(29 箇所)に比べ 6 箇所増加している。

### (6) し尿及びごみ処理施設

市町村は、その区域内における一般廃棄物の処理について、一定の計画を定め、その計画に沿って、し尿及びごみ等の収集、処理業務を実施している。



## ア し尿処理

### (ア) 処理人口

昭和54年3月31日現在における処理計画人口は1億1,507万人であり、このうち処理人口は6,547万人で、前年同期(6,915万人)と比べると公共下水道等の普及により368万人、5.3%減少している。

### (イ) 職員及び車両

し尿の収集、処理業務に従事する職員数は2万9,144人(前年同期2万9,532人)である。このうち69.5%(70.7%)に当たる2万242人(2万867人)は収集業務を行う職員で、残りの30.5%(29.3%)に当たる8,902人(8,665人)は処理場職員である。これらを前年同期と比べると、収集職員数は625人、3.0%減少しているが、処理場職員数は237人、2.7%増加している。

次に、し尿を収集、運搬するための車両は9,970台(前年同期1万96台)で、バキューム車9,642台(9,797台)、運搬車328台(299台)となっている。

### (ウ) 収集処理量

昭和53年度中のし尿の総排出量は5,991万kl(前年度5,899万kl)である。このうち、収集処理によるものは51.6%(53.3%)に当たる3,089万kl(3,142万kl)となっている。

収集処理によるものの内訳は、第71図にみられるとおりに、施設処理41.8%(前年度42.7%)、下水道マンホール投入2.4%(2.6%)、その他7.4%(8.0%)となっている。また、下水道放流は20.8%(19.4%)、浄化そうは17.6%(16.4%)となっている。

なお、施設処理、下水道放流、し尿浄化そう処理及

第71図 し尿処理の状況

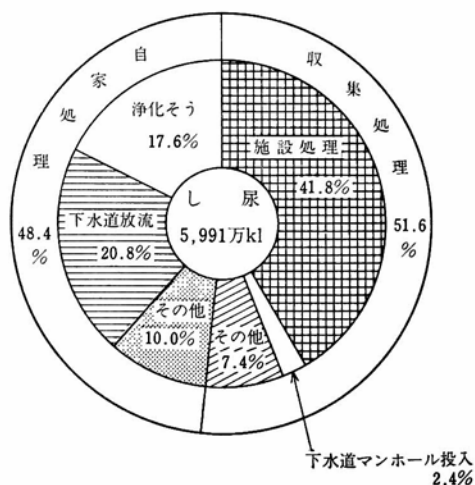

び下水道マンホール投入による衛生処理率は82.5%で、前年度(81.1%)と比べると1.4%ポイント上昇しており、海洋投棄、農村還元等による処理は17.5%(前年度18.9%)で、その比率は年々低下している。

## イ ごみ処理

### (ア) 処理人口

昭和54年3月31日現在における処理計画人口は1億1,509万人であり、そのうち処理人口は1億1,093万人で、前年同期(1億904万人)と比べると189万人、1.7%増加している。

### (イ) 職員及び車両

ごみの収集、処理業務に従事する職員数は7万6,918人で、前年同期(7万5,647人)と比べると1,271人、1.7%増加している。このうち76.6%(76.7%)に当たる5万8,911人(5万8,011人)は収集業務を行う職員であり、残り23.4%(23.3%)に当たる1万8,007人(1万7,636人)は処理場職員である。これらを前年同期と比べると、収集職員数は900人、1.6%、処理場職員数は371人、2.1%それぞれ増加している。

次に、ごみを収集し、運搬するための車両は2万4,753台で、前年同期(2万4,027台)と比べると726台増加しており、その内訳は特殊運搬車1万7,189台(1万6,317台)、運搬車7,564台(7,710台)となっている。

### (ウ) 収集処理量

昭和53年度中のごみの総排出量は4,898万t(前年度4,749万t)である。このうち収集処理によるものは82.1%(80.0%)に当たる4,020万t(3,800万t)で、自家処理によるものは879万t、17.9%(949万t、20.0%)となっている。また、収集処理によるものの内訳は、第72図

第72図 ごみ処理の状況

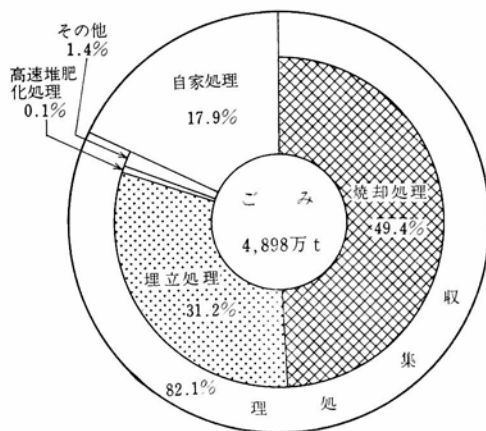

にみられるとおり、焼却処理 49.4 % (前年度 48.2 %)、埋立処理 31.2 % (30.3 %)、高速堆肥化処理 0.1 % (0.1 %) となっている。

## (7) 幼 稚 園

昭和 54 年 5 月 1 日現在における国公私立幼稚園数は 1 万 4,622 園 (前年同期 1 万 4,227 園)、園児数 248 万 7 千人 (249 万 8 千人) である。このうち公立の幼稚園数は 40.7 % (40.6 %) に当たる 5,951 園 (5,773 園)、園児数は 26.3 % (26.0 %) に当たる 65 万 4 千人 (64 万 8 千人) であり、前年同期と比べると幼稚園数は 178 園、3.1 %、園児数は 6 千人、0.9 % それぞれ増加している。公立幼稚園を設置者別にみると市町村立は 5,929 園、園児数 65 万 2 千人で、都道府県立は 22 園、園児数 2 千人である。なお、幼稚園の設置者別比率は第 73 図のとおりである。

第 73 図 幼稚園数と園児数の設置者別比率

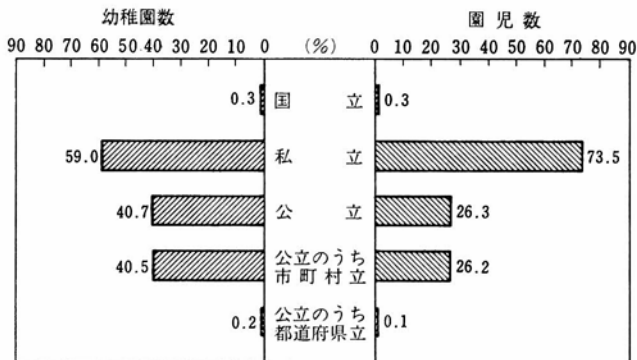

- (注) 1 文部省調「学校基本調査」による。  
 2 公立のうち市町村立及び都道府県立幼稚園の園数、園児数は、自治省調「公共施設状況調査」による。

## (8) 保 育 所

昭和 53 年 10 月 1 日現在における公私営保育所数 (へき地保育所を除く。)

は、第74図にみられるとおり2万604箇所、前年同期(1万9,794箇所)と比べると810箇所、4.1%増加している。また、専任職員数は22万5千人(21万1千人)、在所者数は191万3千人(183万2千人)で、前年同期と比べると、専任職員数は1万4千人、6.6%、在所者数は8万1千人、4.4%それぞれ増加している。

第74図 保育所の公営と私営の状況

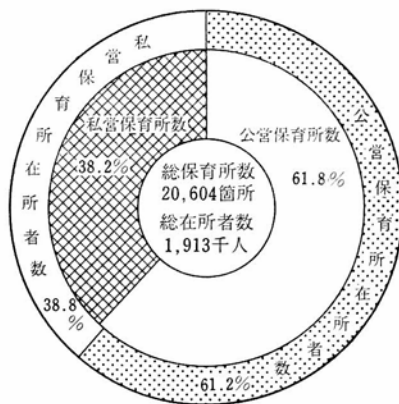

公営保育所数は1万2,737箇所、前年同期(1万2,373箇所)と比べると364箇所、2.9%増加しており、総箇所数の61.8%(62.5%)を占めている。また、専任職員数は13万4千人(12万7千人)、在所者数は117万1千人(113万1千人)で、前年同期と比べると、専任職員数は7千人、5.5%、在所者数は4万人、3.5%それぞれ増加している。

### (9) 小 学 校

昭和54年5月1日現在における公立小学校数は2万4,663校(前年同期2万4,590校)で、その校舎面積は6,778万5千 $m^2$ (6,488万1千 $m^2$ )である。これらを前年同期と比べると、学校数は73校、校舎面積は290万4千 $m^2$ それぞれ増加している。

次に、校舎を構造別にみると、非木造校舎面積は5,277万2千 $m^2$ (前年同期4,783万8千 $m^2$ )、木造校舎面積は1,501万3千 $m^2$ (1,704万3千 $m^2$ )で、校舎面積に占める比率は、第75図にみられるとおり、非木造校舎面積比率が77.9%(73.7%)、前年同期と比べると4.2%ポイント上昇している。

なお、危険校舎面積は377万8千 $m^2$ (前年同期395万6千 $m^2$ )で、校舎面積の5.6%(6.1%)を占めている。

屋内運動場を設置している学校数は、全校の86.5%（前年同期84.4%）に当たる2万1,339校（2万746校）で、前年同期と比べると593校増加している。また、プールを設置している学校数は、全校の64.5%（62.3%）に当たる1万5,897校（1万5,313校）で、前年同期と比べると584校増加している。

### (10) 中学校

昭和54年5月1日現在における公立中学校数は1万118校（前年同期1万149校）で、その校舎面積は3,595万9千 $m^2$ （3,485万9千 $m^2$ ）である。これらを前年同期と比べると、学校数は31校減少しているが、校舎面積は110万 $m^2$ 増加している。

次に、校舎を構造別にみると、非木造校舎面積は2,802万5千 $m^2$ （前年同期2,578万3千 $m^2$ ）、木造校舎面積は793万4千 $m^2$ （907万6千 $m^2$ ）で、校舎面積に占める比率は、第76図にみられるとおり、非木造校舎面積比率が77.9%（74.0%）となっており、前年同期と比べると3.9%ポイント上昇している。

なお、危険校舎面積は137万4千 $m^2$ （前年同期139万9千 $m^2$ ）で、校舎面積の3.8%（4.0%）を占めている。

屋内運動場を設置している学校数は、全校の91.4%（前年同期89.9%）に当たる9,244校（9,125

第75図 小学校施設の状況

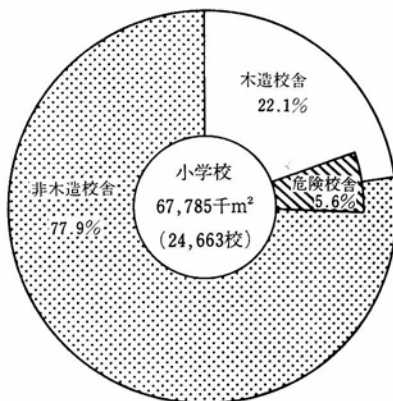

第76図 中学校施設の状況

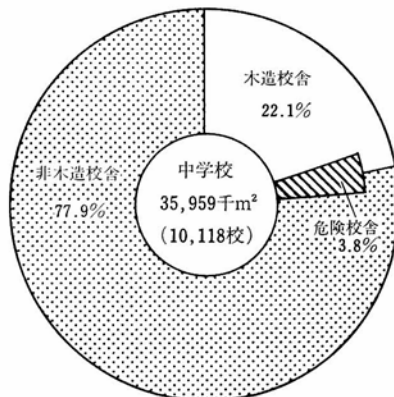

校)で、前年同期と比べると119校増加している。また、プールを設置している学校数は、全校の55.6%(53.2%)に当たる5,627校(5,403校)で、前年同期と比べると224校増加している。

## (11) 高等学校

昭和54年5月1日現在における公立高等学校数は3,886校(前年同期3,848校)で、その校舎面積は2,906万3千 $m^2$ (2,791万4千 $m^2$ )である。これらを前年同期と比べると、学校数は38校、校舎面積は114万9千 $m^2$ それぞれ増加している。

次に、校舎を構造別にみると、非木造校舎面積は2,552万8千 $m^2$ (前年同期2,388万1千 $m^2$ )、木造校舎面積は353万5千 $m^2$ (403万3千 $m^2$ )で、校舎面積に占める比率は、第77図にみられるとおり、非木造校舎面積比率が87.8%(85.6%)となっており、前年同期と比べると2.2%ポイント上昇している。

なお、危険校舎面積は52万4千 $m^2$ (前年同期52万5千 $m^2$ )で、校舎面積の1.8%(1.9%)を占めている。

屋内運動場を設置している学校数は、全校の90.7%(前年同期89.4%)に当たる3,523校(3,440校)で、前年同期と比べると83校増加している。また、プールを設置している学校数は、全校の50.0%(48.4%)に当たる1,942校(1,862校)で、前年同期と比べると80校増加している。

第77図 高等学校施設の状況

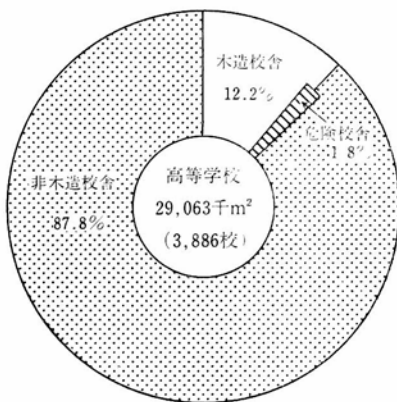

## (12) 文化施設

### ア 県民会館、市民会館等

地域住民の生活文化の向上を図るため地方公共団体が設置した県民会館、市民会館、公会堂等の施設は、昭和54年3月31日現在で、1,651箇所(前年

同期 1,564 箇所)、その面積は 388 万 9 千 m<sup>2</sup>(370 万 1 千 m<sup>2</sup>) となっている。これらを前年同期と比べると、箇所数は 87 箇所、5.6%、面積は 18 万 8 千 m<sup>2</sup>、5.1%それぞれ増加している。

次に、県民会館、市民会館等を設置者別にみると、都道府県立施設は 93 箇所(前年同期 95 箇所)であり、市町村立施設は 1,558 箇所(1,469 箇所)である。

#### イ 公 民 館

市町村が各種の教育、文化事業を行うために設置した公民館は、昭和 54 年 3 月 31 日現在で 1 万 1,467 箇所となっており、前年同期(1 万 1,053 箇所)と比べると 414 箇所、3.7%増加している。

#### ウ 図書館、博物館

昭和 54 年 3 月 31 日現在における公立の図書館は 1,169 館(前年同期 1,114 館)で、蔵書数は 6,212 万冊(5,579 万冊)となっている。博物館は 294 館(270 館)で、53 年度中の利用人員は 4,412 万人(前年度 4,438 万人)となっている。

次に、これらを設置者別にみると、都道府県立施設は、図書館数 73 館(前年同期 74 館)、博物館数 61 館(60 館)であり、市町村立施設は、図書館数 1,096 館(1,040 館)、博物館数 233 館(210 館)である。

### (13) 体 育 施 設

#### ア 体 育 館

昭和 54 年 3 月 31 日現在における公立の体育館は、第 78 図にみられるとおり、2,015 箇所(前年同期 1,760 箇所)で、その面積は 393 万 7 千 m<sup>2</sup>(348 万 2 千 m<sup>2</sup>)となっている。これらを前年同期と比べると、箇所数は 255 箇所、14.5%、面積は 45 万 5 千 m<sup>2</sup>、13.1%それぞれ増加している。

次に、公立体育館を設置者別にみると、都道府県立施設は 86 箇所(前年同期 80 箇所)であり、市町村立施設は 1,929 箇所(1,680 箇所)である。

#### イ 陸 上 競 技 場

昭和 54 年 3 月 31 日現在における公立の陸上競技場は、第 78 図にみられるとおり、744 箇所(前年同期 705 箇所)で、その面積は 1,565 万 m<sup>2</sup> (1,505

万 $m^2$ )となっている。これらを前年同期と比べると、箇所数は39箇所、面積は60万 $m^2$ それぞれ増加している。

次に、公立陸上競技場を設置者別にみると、都道府県立施設は63箇所(前年同期62箇所)であり、市町村立施設は681箇所(643箇所)である。

### ウ 野 球 場

昭和54年3月31日現在における公立の野球場は、第78図にみられるとおり、2,303箇所(前年同期1,978箇所)で、その面積は3,251万 $m^2$ (2,838万 $m^2$ )となっている。これらを前年同期と比べると、箇所数は325箇所、面積は413万 $m^2$ それぞれ増加している。

次に、公立野球場を設置者別にみると、都道府県立施設は103箇所(前年同期102箇所)であり、市町村立施設は2,200箇所(1,876箇所)である。

第78図 体育施設数の推移

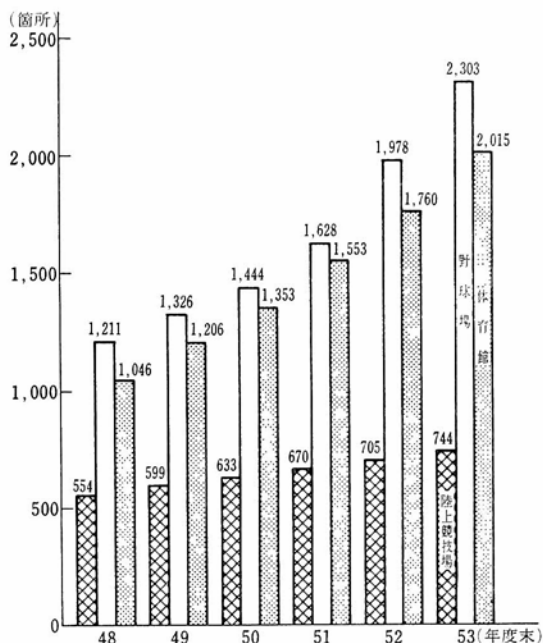

## 9 地方公営事業の状況

### (1) 地方公営企業

#### ア 概 況

##### (ア) 事業数

昭和53年度末における普通地方公共団体の数は3,302団体で、地方公営



企業を経営している団体数は、3,185 団体(企業団のみに加入している 155 団体を含む。)であり、その内訳は 47 都道府県、9 大都市、3,129 市町村である。

これらの団体が経営している地方公営企業の数 は 7,292 事業(法適用企業 3,214 事業、法非適用企業 4,078 事業)で、前年度末の 7,243 事業と比べると 49 事業、0.7% 増加している。これ

を事業別にみると第 79 図のとおりであり、水道事業(簡易水道事業を含む。)が最も多く 3,559 事業で全体の 48.8% を占め、次いで病院事業 714 事業(9.8%)、観光施設事業 688 事業(9.4%)、下水道事業 655 事業(9.0%)等となっている。

#### (イ) 公益事業中の地位

民営を含めた公益事業全体において地方公営企業の占める地位を主な事業についてみると、

- a 水道事業では、給水人口 1 億 4 百万人のうち 1 億 2 百万人(97.4%)が公営
- b 工業用水道事業では、年間総配水量 47 億 15 百万 $m^3$ のうち 47 億 7 百万 $m^3$ (99.8%)が公営
- c 軌道・地方鉄道事業では、年間輸送人員 106 億 99 百万人のうち 16 億 57 百万人(15.5%)が公営
- d 自動車運送事業では、年間輸送人員 87 億 71 百万人のうち 22 億 29 万人(25.4%)が公営

第 79 図 地方公営企業の事業数の状況

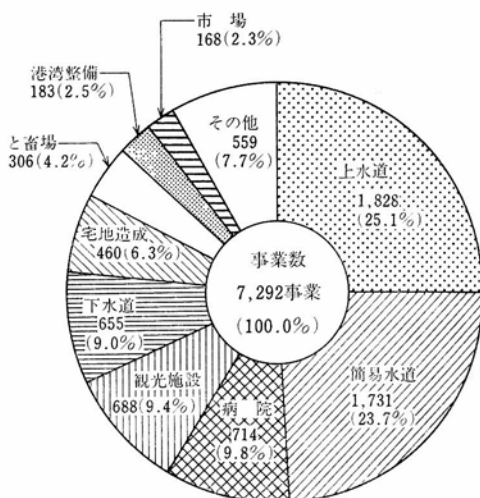

e 病院事業では、全病院の病床数 1,207 千床のうち 200 千床(16.6%)が公営となっている。

### (ウ) 決算規模

昭和 53 年度の決算規模は 8 兆 1,290 億円で、前年度(7 兆 3,070 億円)と比べると 8,220 億円、11.2%増加しており、53 年度普通会計歳出決算額の 21.2%(前年度 21.9%)に相当する規模となっている。これを事業別にみると、第 80 図のとおり、水道事業が 2 兆 1,727 億円で全体の 26.7%を占め、次いで下水道事業 2 兆 64 億円(24.7%)、病院事業 1 兆 3,334 億円(16.4%)

第 80 図 決算規模の推移

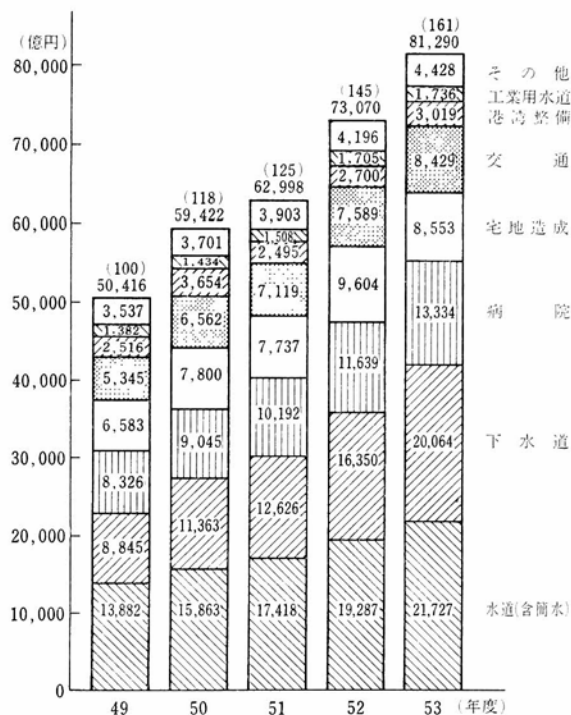

(注) 1 決算規模の算出は、次によった。  
 法適用企業：経常費用－減価償却費＋資本的支出  
 法非適用企業：総費用＋資本的支出＋積立金＋繰上充用金  
 2 ( )内の数値は、49年度を100とした指数である。

等となっている。

このうち建設投資額は、第81図にみられるとおり、3兆6,614億円で前年度(3兆1,726億円)と比べると4,888億円、15.4%増となっている。これを事業別にみると、下水道事業が1兆4,413億円で全体の39.4%を占め、水道事業が9,924億円(27.1%)でこれに次いでいる。

### (エ) 職 員 数

昭和53年度末において地方公営企業に従事する職員数は34万人(法適用企業31万人、法非適用企業3万人)で、前年度末の33万5千人(30万5千

第81図 建設投資額の推移

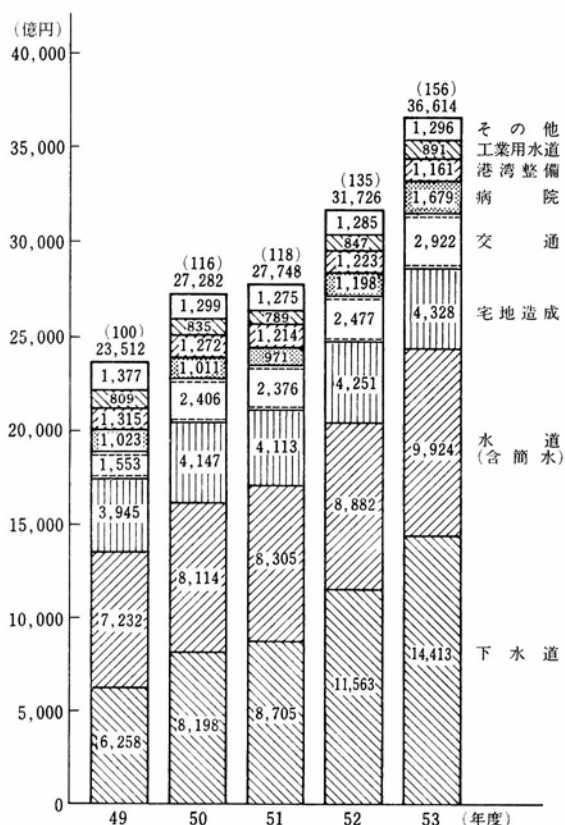

(注) 1 建設投資額とは、資本的支出の建設改良費である。  
 2 ( )内の数値は、49年度を100とした指数である。

人、3万人)と比べると5千人増加している。この職員数は、普通会計職員数(昭和54年4月1日現在、ただし、教育、警察及び消防関係職員を除く)の29.7%(前年度29.7%)に相当している。なお、職員数を事業別にみると、第82図のとおりであり、病院事業が15万2千人、水道事業が7万5千人、交通事業が5万6千人とこの3事業で全体の83.3%を占めている。

第82図 職員数の状況

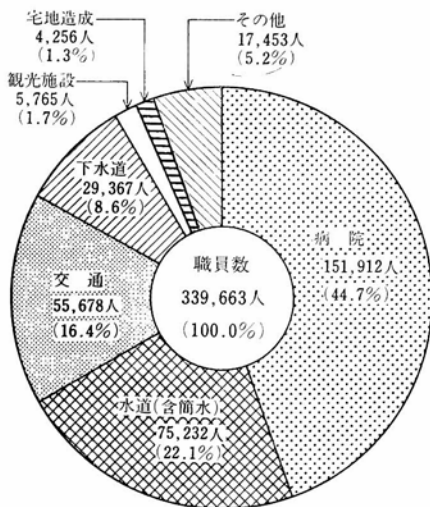

#### (オ) 企業債の状況

企業債の発行額は2兆2,858億円で、前年度(2兆514億円)と比べると2,344億円、11.4%増加している。これを事業別にみると、下水道事業が7,446億円(6,330億円)、水道事業が7,084億円(6,603億円)、交通事業が2,815億円(2,521億円)等となっている。

昭和53年度末における企業債の現在高は13兆4,220億円で、前年度末(11兆7,060億円)と比べると1兆7,160億円、14.6%増加している。これを借入先別にみると、政府資金が5兆8,690億円(構成比43.7%)と最も多く、次いで市中銀行資金が2兆6,359億円(19.6%)、公営企業金融公庫資金が2兆5,167億円(18.8%)等となっており、公営企業金融公庫資金の構成比が近年高くなってきている。

#### (カ) 他会計繰入金の状況

他会計からの繰入金は、収益的収入として5,503億円(収益的収入に占める割合13.2%)、資本的収入として3,307億円(資本的収入に占める割合8.6%)、合計8,810億円で、前年度(7,300億円)と比べると1,510億円、20.7%と大きく増加している。

## (キ) 法適用企業の経営状況

### a 損益収支

昭和53年度の法適用企業の経常収益(営業収益+営業外収益)は3兆5,232億円、経常費用(営業費用+営業外費用)は3兆4,558億円で、経常収支比率(経常費用に対する経常収益の割合)は102.0%(前年度98.0%)となり、経常収益が経常費用を上回っている。

経常収支において黒字を生じた事業数の割合は76.4%(前年度69.4%)、赤字を生じた事業数の割合は23.6%(30.6%)となっており、黒字事業の経常利益は1,824億円(1,441億円)、赤字事業の経常損失は1,150億円(2,078億円)となっている。事業別に経常損失の額をみると、交通事業(85事業)では44.7%に当たる38事業が340億円(経常損失総額の29.6%)、病院事業(714事業)では30.5%に当たる218事業が383億円(33.3%)、水道事業(1,859事業)では19.6%に当たる364事業が175億円(15.2%)の経常損失を生じており、この3事業で経常損失総額の78.1%を占めている。

累積欠損金は9,126億円で、前年度(9,567億円)と比べると441億円、4.6%減少している。これを主な事業についてみると、交通事業は4,069億円で、前年度(4,185億円)に比べ116億円、2.8%の減、病院事業は2,289億円で、前年度(2,401億円)に比べ112億円、4.6%の減、水道事業は1,114億円で、前年度(1,308億円)に比べ194億円、14.9%の減、下水道事業は1,057億円で、前年度(1,153億円)と比べると96億円、8.3%の減となっており、この4事業で累積欠損金総額の93.5%を占めている。

### b 資本収支

資本的支出は2兆9,847億円で、前年度(2兆6,319億円)と比べると3,528億円、13.4%増加している。これに対する財源は企業債等の外部資金が2兆3,313億円、損益勘定留保資金等の内部資金が4,660億円、合計2兆7,973億円(前年度2兆4,935億円)で、財源不足額は1,874億円となっている。

資本的支出のうち建設改良費は2兆3,440億円で、前年度(2兆976億円)と比べると2,464億円、11.7%増加している。これを主な事業についてみると、水道事業が9,218億円、下水道事業が5,025億円、交通事業が2,916億円となっている。

### ｃ 不良債務

損益収支及び資本収支から生じる不良債務〔流動負債－（流動資産－翌年度へ繰り越される支出の財源充当額）〕は、4,797億円で、前年度（5,537億円）と比べると740億円、13.4%減少している。これを主な事業についてみると、交通事業が1,201億円、水道事業が1,086億円、下水道事業が1,068億円、病院事業が961億円となっており、この4事業で不良債務総額の90.0%を占めている。

#### （ク）法非適用企業の経営状況

法非適用企業の収益的収支は、総収益が5,182億円、総費用が3,647億円で、収支差引1,535億円の黒字（前年度1,219億円の黒字）となっている。資本的収支では、資本的収入が1兆4,122億円（うち地方債6,410億円）、資本的支出が1兆5,548億円（うち建設改良費1兆3,174億円、地方債償還金1,703億円）となっている。

実質収支をみると、全体の89.8%（前年度88.5%）に当たる3,671事業（3,582事業）が898億円の黒字（855億円の黒字）となっており、417事業（466事業）が732億円の赤字（711億円の赤字）となっている。

#### （ケ）財政再建の状況

昭和53年度末における地方公営企業法第43条の規定に基づく財政再建団体は、病院事業の1団体（前年度2団体）、交通事業に係る「地方公営交通事業の経営の健全化の促進に関する法律」に基づく再建団体は20団体（前年度23団体）で、交通事業再建債の未償還元金は468億円（前年度536億円）となっている。また、病院事業に係る公立病院特例債を有する団体は234団体（前年度271団体）で、その未償還元金は271億円（前年度339億円）となっている。

### イ 事業別状況

#### （ア）水道事業（上水道事業及び簡易水道事業）

##### ａ 事業数

##### （a）上水道事業

昭和53年度において地方公共団体が経営する上水道事業の数は1,828事業で、このうち、末端給水事業は1,768事業（うち建設中16事業）、用水供給

事業は 60 事業(27 事業)である。これを経営主体別にみると、末端給水事業は、都府県営 6 事業、指定都市営 9 事業、市営 568 事業、町村営 1,115 事業、企業団営 70 事業であり、用水供給事業は、都府県営 24 事業、町営 1 事業、企業団営 35 事業となっている。

上水道の布設状況を市町村別にみると、市(指定都市を含む。)では 646 市のうち 638 市(98.8%)、町村では 2,609 町村のうち 1,319 町村(50.5%)に布設されている。

#### (b) 簡易水道事業

昭和 53 年度において地方公共団体が経営する簡易水道事業は 1,734 事業(うち法適用 31 事業)である。これを経営主体別にみると、町村営は 1,527 事業で全体の 88.1%を占め、次いで市営 195 事業、一部事務組合営 10 事業、県営及び指定都市営各 1 事業となっている。

#### b 利用状況

水道事業の給水人口(用水供給事業を除く。)は、昭和 53 年度末で 1 億 2 百万人(上水道事業 9,513 万人、簡易水道事業 640 万人)であり、前年度末(9,963 万人)と比べると、1.9%増加している。また、公営水道が布設されている地方公共団体の 53 年度末の行政区域内人口に対する普及率は 88.9%(前年度 88.1%)となっている。

昭和 53 年度中の年間総給水量(有収水量)は 127 億 36 百万  $m^3$ (前年度 123 億 42 百万  $m^3$ )、給水人口 1 人 1 日当たりの給水量は 292  $l$ (前年度 290  $l$ )となっている。

#### c 建設投資

水道施設の建設、改良のための投資額は 9,924 億円で、前年度(8,882 億円)と比べると 1,042 億円、11.7%増加している。

#### d 経営の広域化

市町村の行政区域を越えた広域水道事業の数は年々増加している。昭和 53 年度における広域水道事業の数は、都府県営 30 事業(末端給水事業 6 事業、用水供給事業 24 事業)、企業団営 105 事業(70 事業、35 事業)となっている。配水能力は、末端給水事業が 995 万 9 千  $m^3$ /日で、前年度(978 万 5 千  $m^3$ /日)

と比べると17万4千 $\text{m}^3$ /日、用水供給事業が843万3千 $\text{m}^3$ /日で、前年度(780万2千 $\text{m}^3$ /日)と比べると63万1千 $\text{m}^3$ /日それぞれ増加している。

#### e 経営状況

##### (a) 損益収支

上水道事業及び法適用の簡易水道事業の経常収益は1兆1,941億円、経常費用は1兆1,252億円で、経常収支比率は、106.1%と前年度(105.9%)より0.2%ポイント上昇している。経常利益を生じた事業数は1,451事業で、前年度(1,360事業)と比べると91事業増加し、その額は864億円で、前年度(815億円)と比べると50億円、6.1%増加している。これに対し、経常損失を生じた事業数は364事業で、前年度(431事業)と比べると67事業減少し、その額は175億円で、前年度(226億円)と比べると51億円、22.6%減少している。

累積欠損金は1,114億円で、前年度(1,308億円)と比べると194億円、14.9%減少し、不良債務は1,086億円で、前年度(1,149億円)と比べると63億円、5.5%減少している。

##### (b) 資本収支

資本的支出は1兆851億円で、前年度(9,568億円)と比べると1,283億円、13.4%増加している。これに対する財源は、外部資金が8,636億円、内部資金が1,619億円で、財源不足額は596億円となっている。資本的支出の内訳をみると、建設改良費が9,218億円で、前年度(8,274億円)と比べると950億円、11.4%増、企業債償還金が1,423億円で、前年度(1,114億円)と比べると309億円、27.8%増となっている。

##### (c) 給水原価と料金

給水量1 $\text{m}^3$ 当たりの原価(用水供給事業を除き、法適用の簡易水道事業を含む。)の平均は92円90銭で、前年度(84円47銭)と比べると8円43銭、10.0%高くなっている。給水原価の内訳をみると、資本費が34円40銭、職員給与費が25円22銭、その他の経費が33円28銭となっている。また、53年度中に料金改定を実施した事業数は472事業(前年度480事業)となっている。



#### (d) 法非適用企業

法非適用の簡易水道事業の実質収支をみると、1,624事業が49億円の黒字、79事業が14億円の赤字を生じ、差引35億円の黒字となっている。

#### (イ) 工業用水道事業

##### a 事業数及び経営規模

昭和53年度において地方公共団体が経営する工業用水道事業は89事業(うち建設中2事業)で、前年度(88事業)と比べると1事業増加している。これを経営主体別にみると、都道府県営40事業、指定都市営7事業、市営30事業、町営7事業、企業団営5事業となっている。

施設数は198箇所(前年度194箇所)、給水先事業所数は4,585箇所(4,400箇所)、年間総配水量は47億7百万 $m^3$ (47億34百万 $m^3$ )となっている。また、施設利用率(1日平均配水量を1日配水能力で除したもの)の平均は62.5%となっているが、施設利用率が30%に満たないものが22箇所ある。

##### b 経営状況

###### (a) 損益収支

工業用水道事業の経常収益は810億円、経常費用は736億円となっており、経常収支比率は110.0%で、前年度(111.2%)より1.2%ポイント低下している。

経常利益を生じた事業数は63事業(前年度65事業)で、その額は94億円(90億円)、経常損失を生じた事業数は24事業(19事業)で、その額は20億円(13億円)となっている。

累積欠損金は96億円で、前年度(98億円)と比べると2億円、1.7%、不良債務は44億円で、前年度(79億円)と比べると35億円、44.7%それぞれ減少している。

###### (b) 資本収支

資本的支出は1,132億円で、前年度(1,136億円)と比べると4億円、0.4%減少している。これに対する財源は、外部資金が883億円、内部資金が196億円で、財源不足額は53億円となっている。資本的支出の内訳をみると、

建設改良費が891億円で、前年度(847億円)と比べると44億円、5.2%増、企業債償還金が205億円で、前年度(250億円)と比べると45億円、18.1%減となっている。

## (ウ) 交通事業

### a 事業数及び経営規模

昭和53年度において交通事業を経営する地方公共団体の数は118団体(うち都県3、指定都市9、市43、町村56、企業団・一部事務組合7)、事業数は137事業である。これを事業別にみると、バス57事業、路面電車6事業、都市高速鉄道(地下鉄及びニュータウン鉄道)9事業、船舶63事業、その他2事業である。

これらによる年間輸送人員は約39億人、1日平均1,061万人である。事業別にみると、バス594万人(全体の56.0%)、路面電車26万人(2.5%)、地下鉄434万人(40.9%)、その他7万人(0.6%)となっている。

公営交通の輸送人員の国内旅客輸送人員に占める割合はバス25.5%、路面電車23.8%、地下鉄48.5%となっている。

### b 企業環境の変化

近年における都市人口の増加、都市構造の変化、モータリゼーションの急激な進行等によって、公共輸送機関は極めて大きな影響を受け、路面電車は次第に廃止され、バスや地下鉄がそれに代位し、またバスもマイカーの増大によって後退し、特に大都市においては、幹線交通としての高速鉄道を補完する機関としての役割へ転化してきている。

こうした背景の中で、バス事業の輸送人員は、近年、年間24億人前後で停滞していたが、昭和51年度に23億人を割り、53年度には21億7千万人に落ち込んでいる。この原因は、地下鉄の整備及び自家用乗用車の普及に伴う影響等によるものである。路面交通事情の悪化に対処する当面の対策としては、バス優先(専用)レーン等各種の交通規制が積極的に進められている。

都市高速鉄道は大都市における基幹的な交通機関として近年急速に整備されてきた。現在、公営の地下鉄は、札幌市、東京都、横浜市、名古屋市、大阪市及び神戸市の6都市で営業中であり、また、建設中のものはこれらの都

市のほか京都市及び福岡市がある。地下鉄の営業キロは216 kmで、昭和35年度末の8.3倍に、輸送人員も1日平均434万人で、35年度の6.1倍に増加している。

### c 経営状況

#### (a) 損益収支

交通事業の経常収益は4,634億円、経常費用は4,890億円で、経常収支比率は94.8%となり、前年度(89.8%)と比べると5.0%ポイント上回っている。経常利益を生じた事業数は43事業(前年度32事業)で、その額は85億円(9億円)、経常損失を生じた事業数は38事業(49事業)で、その額は340億円(489億円)となっている。

累積欠損金を有する事業数は63事業(前年度64事業)で、その額は4,069億円と前年度(4,185億円)と比べると116億円、2.8%減少している。

不良債務を有する事業数は35事業(前年度43事業)で、その額は1,201億円と前年度(1,650億円)と比べると449億円、27.2%減少している。

事業別にみると、バス事業は、57事業中31事業が経常利益9億円を、26事業が経常損失177億円を生じている。また、累積欠損金は2,018億円(前年度2,043億円)、不良債務は708億円(950億円)である。路面電車事業は、6事業中1事業が経常利益46百万円を、5事業が経常損失30億円を生じている。また、累積欠損金は226億円(339億円)、不良債務は46億円(191億円)である。都市高速鉄道事業は、6事業中2事業が経常利益71億円を、4事業が経常損失133億円を生じている。また、累積欠損金は1,819億円(1,790億円)、不良債務は441億円(502億円)である。

#### (b) 資本収支

資本的支出は3,943億円(うち都市高速鉄道事業3,334億円、バス事業527億円)で、前年度(3,247億円)と比べると697億円、21.5%増加している。これに対する財源は、外部資金が3,486億円、内部資金が351億円で、財源不足額は106億円となっている。資本的支出の内訳をみると、建設改良費が2,916億円(うち都市高速鉄道事業2,585億円、バス事業316億円)で、前年度(2,473億円)と比べると443億円、17.9%増、企業債償還金が656億円(う

ち都市高速鉄道事業 492 億円、バス事業 149 億円)で、前年度(530 億円)と比べると 127 億円、23.9 %増となっている。

#### (c) 法非適用企業

交通事業における法非適用企業は船舶運行事業の 52 事業である。実質収支をみると、43 事業が 1 億 32 百万円の黒字、9 事業が 1 億 45 百万円の赤字を生じ、差引 13 百万円の赤字となっている。

### (エ) 電気事業

#### a 事業数及び経営規模

昭和 53 年度において地方公共団体が経営する電気事業は 34 事業、発電所の数は 192(建設中の 9 発電所を含む。)で、すべて水力発電所である。経営主体別にみると、都道府県営 31 事業、189 発電所(建設中の 9 発電所を含む。)、市営 1 事業、2 発電所、町村営 2 事業、1 発電所(町営 1 事業は一般電気事業)となっており、一般電気事業 1 事業以外は 9 電力会社への卸電気事業である。

発電能力は 192 発電所合計で、最大出力 222 万 kw、年間発生電力量 67 億 2 百万 kwh となっている。民営を含む電気事業全体に占める割合は、発電所数で 8.0 %、最大出力で 1.6 %、年間発生電力量で 1.2 %となっている。なお、水力だけの割合でみると、発電所で 11.9 %、最大出力で 7.8 %、年間発生電力量で 9.0 %となっている。

#### b 経営状況

##### (a) 損益収支

電気事業の経常収益は 440 億円、経常費用は 384 億円で、経常収支比率は 114.5 %となっており、前年度(116.2 %)と比べると 1.7 %ポイント下回っている。

また、累積欠損金を有する事業は 2 事業で、その額は 2 億円、不良債務を有する事業は 3 事業で、その額は 7 億円となっている。

##### (b) 資本収支

資本的支出は 202 億円で、前年度(210 億円)と比べると 8 億円、4.0%減少している。これに対する財源は、内部資金が 121 億円、外部資金が 80 億 5 百万円

で、財源不足額は5百万円となっている。資本的支出の内訳をみると、建設改良費が66億円で、前年度(63億円)と比べると3億円、4.9%増加し、企業債償還金は前年度と同額の93億円となっている。

## (オ) ガス事業

### a 事業数及び経営規模

昭和53年度において地方公共団体が経営するガス事業は73事業で、これを経営主体別にみると、県営2事業、市営37事業、町村営31事業、企業団営3事業となっている。公営ガス事業の供給戸数は71万3千戸(前年度68万7千戸)で、計画供給戸数93万9千戸(90万4千戸)に対する普及率は75.9%(76.0%)となっている。その供給量は3億77百万 $m^3$ (1万kcal換算)で、前年度(3億60百万 $m^3$ )と比べると17百万 $m^3$ 、4.7%増加している。

民営を含むガス事業全体に占める地位をみると、事業数では29.0%となっているが、需要家戸数では4.4%、販売量では4.5%となっている。

### b 経営状況

#### (a) 損益収支

ガス事業の経常収益は420億円、経常費用は401億円で、経常収支比率は104.8%となっており、前年度(102.1%)と比べると2.7%ポイント上回っている。

経常利益を生じた事業数は58事業(前年度42事業)で、その額は20億円(12億円)、経常損失を生じた事業数は15事業(33事業)で、その額は1億円(5億円)となっている。

また、累積欠損金を有する事業は30事業(全体の41.1%)で、その額は18億円、不良債務を有する事業は11事業(15.1%)で、その額は14億円となっている。

#### (b) 資本収支

資本的支出は168億円で、前年度(155億円)と比べると13億円、8.5%増加している。これに対する財源は、外部資金が126億円、内部資金が38億円で、財源不足額は4億円となっている。資本的支出の内訳をみると、建設

改良費が144億円で、前年度(136億円)と比べると8億円、5.8%増、企業債償還金が21億円で、前年度(16億円)と比べると5億円、27.6%増となっている。

## (カ) 病院事業

### a 事業数及び経営規模

昭和53年度において地方公共団体が経営する病院事業は714事業(うち建設中1事業)であり、その病院数は961病院(うち建設中6病院)となっている。病院数を経営主体別にみると、都道府県営224病院(47都道府県)、指定都市営30病院(9指定都市)、市営271病院(240市)、町村営324病院(324町村)及び一部事務組合営112病院(94組合)となっている。

一般病院について規模別にみると、都道府県営病院の37.7%、指定都市営病院の44.4%、市営病院の43.6%が300床以上の大規模病院であり、100床未満の小規模病院は304病院(一般病院の34.4%)である。また、一般病院の20.8%に当たる184病院は、民間医療機関での診療が期待できない離島、山間地のへき地等の不採算地区において医療の確保に当たっている。

昭和53年度における病床数は20万4百床で、前年度(19万96百床)と比べると0.4%の増加となっており、入院、外来延患者数は1億37百万人で、前年度(1億34百万人)と比べると1.9%増加している。

なお、病床利用率は77.3%(前年度76.9%)で、外来入院患者比率(年延外来患者数を年延入院患者数で除したものは142.9%(141.4%))となっている。

### b 経営状況

#### (a) 損益収支

病院事業の経常収益は1兆1,523億円、経常費用は1兆1,584億円で、経常収支比率は99.5%となっており、前年度(95.3%)と比べると4.2%ポイント上昇している。

経常利益を生じた事業数は495事業(前年度374事業)で、その額は322億円(147億円)、経常損失を生じた事業数は218事業(前年度338事業)で、その額は383億円(637億円)となっている。

累積欠損金を有する事業は全事業の 57.6 %に当たる 411 事業で、その額は 2,289 億円と前年度(2,401 億円)に比べ 112 億円、4.6%減少している。

不良債務を有する事業は全事業の 35.0 %に当たる 250 事業で、その額は 961 億円と前年度(1,175 億円)に比べ 214 億円減少している。

医業収支比率は 94.8 % (前年度 90.2 %) で、これを病院の種別にみると、一般病院 96.1 % (91.7 %)、結核病院 72.3 % (68.8 %)、精神病院 77.3 % (71.2 %) となっている。

#### (b) 資本収支

資本的支出は 2,176 億円で、前年度 (1,637 億円) と比べると 539 億円、33.0 %増加している。これに対する財源は、外部資金が 1,778 億円、内部資金が 286 億円で、財源不足額は 112 億円となっている。

資本的支出の内訳をみると、建設改良費が 1,679 億円で、前年度(1,198 億円) と比べると 481 億円、40.1 % 増、企業債償還金が 330 億円で、前年度(268 億円) と比べると 63 億円、23.4 % 増となっている。

#### (c) 他会計繰入金

他会計からの繰入金は 1,919 億円であり、このうち収益的収入への繰入れは 1,385 億円で、収益的収入に対する比率は 11.6 % である。また、資本的収入への繰入れは 534 億円で、資本的支出の 24.5 % となっている。

### (キ) 下水道事業

#### a 事業数及び経営規模

昭和 53 年度において地方公共団体が経営する下水道事業の数は 655 事業 (うち建設中 350 事業) で、法適用企業が 28 事業、法非適用企業が 627 事業となっている。

これを経営主体別にみると、都道府県営 35 事業、指定都市営 9 事業、市営 423 事業、町村営 174 事業、企業団・一部事務組合営 14 事業となっている。

下水道事業の建設投資額は 1 兆 4,413 億円で、前年度(1 兆 1,563 億円) と比べると 2,850 億円、24.6 % 増加しており、この財源としての企業債は 7,316 億円で、建設投資額の 50.8 % を占めている。

## b 経営状況

### (a) 損益収支

法適用の下水道事業の経常収益は2,729億円、経常費用は2,767億円で、経常収支比率は98.6%となっており、前年度(76.6%)と比べると22.0%ポイント上昇している。経常利益を生じた事業は22事業(前年度21事業)で、その額は43億円(39億円)、経常損失を生じた事業は6事業(8事業)で、その額は81億円(594億円)となっている。

累積欠損金は1,057億円で、前年度(1,153億円)と比べると96億円、8.3%減、不良債務は1,068億円で、前年度(1,116億円)と比べると48億円、4.3%減となっている。

### (b) 資本収支

法適用の下水道事業の資本的支出は5,629億円で、前年度(4,773億円)と比べると856億円、17.9%増加している。資本的支出の内訳をみると、建設改良費が5,025億円で、前年度(4,322億円)と比べると703億円、16.3%増、企業債償還金は546億円で、前年度(379億円)と比べると167億円、44.2%増となっている。

### (c) 法非適用企業

法非適用の下水道事業の総収益は1,880億円である。内訳をみると、他会計繰入金金が1,182億円(総収益に占める割合62.9%)、料金収入が453億円(24.1%)等となっている。総費用は1,901億円で、うち支払利息が852億円と総費用の44.8%を占めている。

資本的支出は9,967億円で、これに対する財源は1兆2億円となっており、その内訳をみると、地方債が4,236億円(資本的収入に占める割合42.4%)、国庫(県)補助金が3,965億円(39.6%)、他会計繰入金金が920億円(9.2%)等となっている。資本的支出の内訳をみると、建設改良費が9,388億円で、前年度(7,241億円)と比べると2,147億円、29.6%増、地方債償還金は244億円で、前年度(205億円)と比べると39億円、19.0%増となっている。

実質収支をみると、589事業が95億円の黒字を、38事業が262億円の赤



字を生じており、差引167億円の赤字となっている。

#### (ク) その他の地方公営企業

##### a 事業数

地方公共団体は以上の事業のほか各種の事業を経営している。これを事業別にみると、港湾整備事業184事業、市場事業168事業、と畜場事業308事業、観光施設事業690事業、宅地造成事業465事業、有料道路事業33事業、駐車場整備事業146事業、その他事業50事業である。

##### b 経営状況

###### (a) 港湾整備事業

法適用企業では、14事業が経常利益206億円を、4事業が経常損失1億円を生じ、経常収支比率は126.5%となっている。法非適用企業では、実質収支で137事業が75億円の黒字を、29事業が54億円の赤字を生じ、差引21億円の黒字となっている。

###### (b) 市場事業

法適用企業では、6事業が経常利益3億円を、8事業が経常損失49億円を生じ、経常収支比率は76.5%となっている。法非適用企業では、実質収支で136事業が9億円の黒字を、18事業が31億円の赤字を生じ、差引22億円の赤字となっている。

###### (c) と畜場事業

法適用企業では、3事業が経常利益18百万円を、2事業が経常損失17億円を生じ、経常収支比率は27.4%となっている。法非適用企業では、実質収支で266事業が12億円の黒字を、37事業が19億円の赤字を生じ、差引7億円の赤字となっている。

###### (d) 観光施設事業

法適用企業では、132事業が経常利益22億円を、42事業が経常損失9億円を生じ、経常収支比率は105.4%となっている。法非適用企業では、実質収支で393事業が18億円の黒字を、111事業が42億円の赤字を生じ、差引24億円の赤字となっている。

#### (e) 宅地造成事業

法適用企業では、33事業が経常利益66億円を、13事業が経常損失16億円を生じ、経常収支比率は105.3%となっている。法非適用企業では、実質収支で334事業が630億円の黒字を、81事業が285億円の赤字を生じ、差引345億円の黒字となっている。

#### (f) 有料道路事業

法適用企業では、3事業が経常利益2億円を、13事業が経常損失36億円を生じ、経常収支比率は70.0%となっている。法非適用企業では、実質収支で14事業が3億円の黒字を、3事業が20億円の赤字を生じ、差引17億円の赤字となっている。

#### (g) 駐車場整備事業

法適用企業では、6事業が経常利益1億31百万円、1事業が経常損失41百万円を生じ、経常収支比率は123.1%となっている。法非適用企業では、実質収支で126事業が5億77百万円の黒字を、12事業が4億34百万円の赤字を生じ、差引1億43百万円の黒字となっている。

#### (h) その他事業

法適用の各種事業(有線放送、採石、林業、製材、自動車学校等)は、39事業が経常利益38億円を、10事業が経常損失19億円を生じ、経常収支比率は107.6%となっている。

## (2) 国民健康保険事業

昭和53年度において地方公共団体が行った国民健康保険事業の概要は、次のとおりである。

昭和54年3月31日現在の保険者は3,271団体(9大都市、636都市、2,600町村、23特別区、3一部事務組合)であり、このうち直営診療所を設置している団体は683団体(111都市、569町村、3一部事務組合)となっている。これらを前年度と比べると、保険者は1団体減少し、直営診療所設置団体も12団体減少している。

昭和54年3月31日現在の被保険者数は、医療保険適用者総数1億1,500万

7千人の36.3%に当たる4,171万1千人であり、世帯数は1,411万2千世帯となっている。これらを前年度と比べると、被保険者数は前年度(4,152万6千人)より18万5千人増加し、世帯数は前年度(1,380万世帯)より31万2千世帯増加している。

## ア 事業勘定

### (ア) 歳入

事業勘定の歳入決算額は2兆8,461億円で、前年度(2兆4,126億円)と比べると4,335億円、18.0%(前年度15.5%)増加している。

歳入の内訳をみると、国民健康保険税(料)は9,140億円(歳入総額の32.1%)で、前年度(7,745億円)に比べ1,395億円、18.0%(前年度18.1%)増加し、国庫支出金は1兆6,808億円(歳入総額の59.1%)で、前年度(1兆4,267億円)に比べ2,541億円、17.8%(前年度13.2%)増加しており、国民健康保険税(料)と国庫支出金の両者で歳入総額の91.2%

第83図 国民健康保険事業の歳入決算の状況(事業勘定)

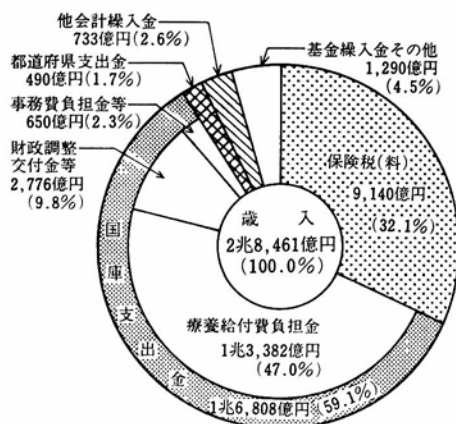

(前年度91.2%)を占めている。国庫支出金のうち、療養給付費負担金は1兆3,382億円(歳入総額の47.0%)で、前年度(1兆1,270億円)に比べ2,112億円、18.7%(前年度12.9%)増加しており、財政調整交付金等は2,776億円(歳入総額の9.8%)で、前年度(2,341億円)に比べ435億円、18.6%(前年度15.5%)増加している。なお、53年度から保健婦補助金は国民健康保険事業会計から一般会計(市町村保健婦補助金)へ組み替えられた。

都道府県支出金は490億円で、うち東京都の特別区に対する支出金は364億円となっており、都道府県の市町村に対するものは126億円となっている。また、他会計繰入金は733億円となっている。

## (イ) 歳 出

歳出決算額は2兆7,416億円で、前年度(2兆3,146億円)と比べると4,270億円、18.5%(前年度13.9%)増加している。

歳出の内訳をその主な経費で見ると、保険給付費は2兆5,888億円(歳出総額の94.4%)で、前年度(2兆1,429億円)と比べると4,459億円、20.8%(前年度13.7%)増加している。保険給付費のうち、療養諸費は2兆3,754億円で、前年度(1兆9,901億円)に比べ3,853億円、19.4%(前年度13.5%)増加し、その他の給付費は2,044億円で、前年度

(1,440億円)に比べ604億円、41.9%(前年度15.9%)増加している。これらは、診療報酬の改定に伴う保険者負担の増嵩等によるものである。

## (ウ) 収 支

実質収支は1,050億円の黒字であるが、この実質収支から財源補てん的な都道府県支出金、他会計からの繰入金及び他会計への繰出金を調整した再差引収支は65億円の赤字で、前年度(49億円の赤字)と比べると赤字額は若干増加している。

この再差引収支によって全団体を黒字団体と赤字団体に分けてみると、黒字団体数は2,739団体で、前年度(2,731団体)と比べると8団体増加しており、その黒字額は908億円で、前年度(889億円)と比べると20億円増加している。一方、赤字団体数は532団体で、前年度(541団体)と比べると9団体減少している。再差引収支による赤字額を団体種類別にみると、大都市370億円、都市242億円、町村32億円及び特別区329億円等となっている。このように大都市、都市及び特別区の収支が悪いのは、医療機関が発達

第84図 国民健康保険事業の歳出決算の状況(事業勘定)

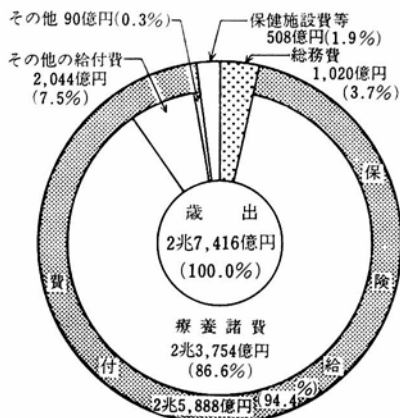

していることもあって受診率が高く、医療費が増加すること等にもよるが、保険税(料)率その医療給付の水準に比較して低い点にも原因がある。

### イ 直 診 勘 定

直診勘定の歳入決算額は465億円で、前年度(427億円)と比べると38億円、9.0%(前年度12.4%)増加している。このうち、診療収入は329億円(歳入総額の70.7%)で、前年度(296億円)に比べ33億円、11.2%(前年度6.5%)増加している。歳出決算額は465億円で、前年度(430億円)と比べると35億円、8.2%(前年度12.1%)増加している。このうち、総務費(医師等に係る人件費を含む。)は245億円(歳出総額の52.8%)で、前年度(231億円)に比べ15億円、6.5%(前年度9.4%)増加している。次に医薬費は131億円(歳出総額の28.1%)で、前年度(117億円)に比べ14億円、11.6%(前年度7.8%)増加している。なお、医薬費の診療収入に対する比率は39.8%(前年度39.6%)となっている。

実質収支は3億円の赤字(前年度4億円の赤字)となっているが、この実質収支から他会計からの繰入金を控除し、他会計への繰出金を加えた再差引収支は63億円の赤字であり、前年度(63億円の赤字)と比べ、ほぼ横ばいである。実質収支の黒字団体は561団体で、前年度(569団体)に比べ8団体減少し、赤字団体は122団体で、前年度(126団体)に比べ4団体減少している。

## (3) その他の事業

### ア 収 益 事 業

昭和53年度において収益事業を施行した地方公共団体の数は延べ538団体で、前年度(536団体)に比べモーターボート競走事業で2町増加しているほかは前年度と同数である。事業別にみると、自転車競走事業を施行した団体が263団体で最も多く、モーターボート競走事業140団体、競馬事業71団体、宝くじ事業56団体、小型自動車競走事業8団体となっている。また、これを施行団体種類別にみると、都道府県では77団体が、市町村では461団体が実施している。

## (ア) 経 営 状 況

昭和53年度の決算額は、歳入3兆7,925億円、歳出3兆7,056億円となっている。これを前年度(歳入3兆5,985億円、歳出3兆5,150億円)と比べると、歳入1,940億円、5.4%、歳出1,906億円、5.4%それぞれ増加している。

実質上の収支(歳入歳出差引額から翌年度へ繰り越すべき財源及び他会計からの繰入金金を控除し、他会計への繰出金を加えた額)は4,227億円の黒字であり、前年度(3,958億円の黒字)と比べると269億円、6.8%増加(前年度9.8%増加)している。

### (イ) 収益金の使途状況

収益金の大部分は普通会計に繰り入れられ、道路、教育施設、社会福祉施設等の整備事業の財源として活用されている。収益金繰入額は3,425億円で、前年度(3,191億円)に比べ7.3%増加しており、その一般財源に対する比率は1.7%(前年度1.9%)となっている。

収益金繰入額の使途状況を目的別にみると、土木費への充当額が980億円(収益金繰入総額の28.6%)と最も多く、次いで教育費934億円(27.3%)、民生費286億円(8.4%)の順となっている。

## イ 共 済 事 業

### (ア) 農業共済事業

昭和53年度において農業共済事業を実施した市町村数は1,170団体で、前年度(1,172団体)と比べると2団体減少している。

農業共済事業会計の決算額は歳入612億円、歳出504億円で、前年度と比べると歳入は70億円、12.9%、歳出は61億円、13.6%それぞれ増加している。

なお、実質上の収支は49億円の黒字(前年度85億円の黒字)となっている。

### (イ) 交通災害共済事業

昭和53年度において直営方式により、交通災害共済事業を実施した地方公共団体は237団体(2県、179市町村、56一部事務組合)で、前年度と比べると、市町村が2団体増加し、一部事務組合が1団体減少している。また、加入者は昭和54年3月31日現在3,283万人(前年同期3,093万人)となって

いる。

交通災害共済事業会計の決算額は歳入 192 億円、歳出 139 億円で、前年度と比べると歳入 1 億円、0.3%、歳出 8 億円、5.9%それぞれ増加している。

なお、実質上の収支は 27 億円の黒字(前年度 36 億円の黒字)となっている。

## ウ そ の 他

### (ア) 公益質屋事業

昭和 53 年度において公益質屋事業を実施した市町村数は 55 団体で、前年度(58 団体)と比べると 3 団体減少している。

公益質屋事業会計の決算額は歳入 14 億円、歳出 13 億円(前年度歳入 15 億円、歳出 15 億円)となっている。

なお、実質上の収支は 4 億円の赤字(前年度 3 億円の赤字)となっている。

### (イ) 公立大学附属病院事業

公立大学附属病院事業会計の決算額は歳入 599 億円(前年度 546 億円)、歳出 585 億円(525 億円)で、前年度と比べると歳入 54 億円、9.8%、歳出 61 億円、11.6%それぞれ増加している。

なお、実質収支は 7 億円の黒字(前年度 2 億円の黒字)となっている。

## 第2部 最近の地方財政の状況と課題

### 1 昭和54年度の地方財政

昭和54年度における地方財政を取り巻く環境及びその運営の状況は、次のとおりである。

#### (1) 当初の経済見通しと国の財政運営方針

「昭和54年度の経済見通しと経済運営の基本的態度」(昭和54年1月閣議決定)によれば、54年度の経済運営の基本的課題は、我が国経済を新しい安定した成長軌道に移行させるという中長期的展望の下に、引き続き物価の安定基調を維持しつつ、雇用の改善を進め、対外均衡の回復を一層確実なものとするとともに財政健全化の足がかりを確保することであるとし、政府は、厳しい財政事情の下ではあるが、引き続き積極的な経済運営に努め、民間経済の活力ある展開を促進し、国際化に対応した産業構造の実現を目指しつつ、景気の回復基調を一層定着させることとされた。

以上のような経済運営の下において、昭和54年度の我が国の国民総生産は232兆円前後、経済成長率は名目で9.5%前後、実質で6.3%前後になるものと見込まれた。

昭和54年度の国の財政運営に当たっては、このような経済見通しと経済運営の基本的態度にのっとり、厳しい財政事情の下で経済情勢に適切に対応するとともに、できる限り財政健全化に努めるとの基本的な考え方に立って、経常的経費については、節減合理化に努め、緊要な施策に重点的に配意しつつ全体として極力その規模を抑制する一方、投資的経費については、国民生活の基盤となる社会資本の整備を推進するとともに、景気の着実な回復に資するよう、財源事情の許す範囲内でできる限りの規模を確保することとされた。



このような基本方針に基づいて編成された国の一般会計予算は 38 兆 6,001 億円で、前年度当初予算(34 兆 2,950 億円)と比べると 4 兆 3,051 億円、12.6% の増加となった。

なお、公債の当初発行予定額は、建設公債 7 兆 2,150 億円、特例公債 8 兆 550 億円、合計 15 兆 2,700 億円で、前年度当初発行予定額(10 兆 9,850 億円)と比べると 4 兆 2,850 億円、39.0% の増加となっており、公債依存度は 39.6% となっている。また財政投融资計画についても、経済情勢に適切に対応するよう事業部門における事業規模の確保に重点を置き、16 兆 8,327 億円の規模で策定され、前年度当初(14 兆 8,876 億円)に比べ 1 兆 9,451 億円、13.1% の増となった。

## (2) 地方財政計画

昭和 54 年度の地方財政計画は、引き続き厳しい財政状況の下で、概ね国と同一の基調により、歳入面においては住民負担の合理化にも配慮しつつ、地方税源の充実強化を積極的に図るほか、前年度に引き続き見込まれた巨額の財源不足額(4 兆 1,000 億円)については、地方交付税の増額(2 兆 4,600 億円)及び地方債の増発(1 兆 6,400 億円)によってこれを完全に補てんする等地方財源の確保を図ることとし、歳出面においては、住民福祉の向上と地域振興の基盤となる社会資本の整備を推進し、併せて景気の着実な回復に資するよう投資的経費の充実を図るとともに、一般行政経費の節減合理化に努める等財源の重点的かつ効率的な配分と節度ある財政運営を行うことを基本として、総額 38 兆 8,014 億円(対前年度増加率 13.0%)の規模で策定された。

地方財政計画の歳入見込みについてみると、地方税は 12 兆 9,342 億円で、前年度(11 兆 5,855 億円)に比べ 11.6% の増加、地方譲与税は 4,187 億円で、前年度(3,707 億円)に比べ 12.9% の増加となっている。地方交付税は 7 兆 6,895 億円で、前年度(7 兆 400 億円)に比べ 9.2% の増加となっている。この地方交付税の総額の中には、地方財政の財源不足に対処するため、交付税及び譲与税配付金特別会計において資金運用部資金から借り入れた 2 兆 2,800 億円及び国の一般会計から同特別会計に繰り入れた臨時地方特例交付金

1,800 億円、合計 2 兆 4,600 億円の財源対策分が含まれている。地方債は 4 兆 9,007 億円で、前年度(4 兆 106 億円)に比べ 22.2 %増加している。この中には、いわゆる財源対策債 1 兆 6,400 億円が含まれている。

一方、歳出についてみると、給与関係経費は 11 兆 767 億円で、前年度(10 兆 6,086 億円)に比べ 4.4 %増加している。投資的経費は 15 兆 2,255 億円と前年度(12 兆 6,594 億円)に比べ 20.3 %増となっている。

また、昭和 54 年度の地方債計画は、地域住民の福祉向上を図りつつ、景気の着実な回復に資するため、生活環境施設等の整備を中心として、地域社会の健全な発展のための総合的な振興整備を推進するものとし、そのために必要な資金を確保するとともに、地方財源の不足に対処するための措置を講じることとし、政府資金及び公営企業金融公庫資金の増額と貸付条件の改善を図ることを基本として、総額 7 兆 4,010 億円(うち普通会計分 4 兆 9,007 億円)、対前年度当初比 19.0 %増の規模で策定された。

### (3) 経済情勢の推移と財政運営の経過

#### ア 経済情勢の推移

昭和 54 年度の経済運営の基本的課題は、当初、前年度に引き続き、積極的な経済運営に努めることにより、民間経済の活力ある展開を促進し、景気の回復基調を一層定着させ、雇用の安定を実現することとされた。この結果、原油価格の大幅上昇等厳しい環境の下ではあったが、過去 2 年度にわたる公共投資の大幅な拡大、国民の堅実な消費態度、企業の経営努力等を背景として、国内民間需要による自律的な景気の拡大基調は確かなものとなってきた。こうした中において、生産活動は堅調に推移しており、雇用情勢についても、なお厳しいものの緩やかな改善基調を維持している。しかしながら、一次産品価格特に原油について、その上昇が大幅かつ根強く続いており、その影響が卸売物価の大幅な上昇、経常収支の赤字転化など経済の各方面に影響を及ぼしつつある。また、53 年秋まで上昇を続けていた円レートは、その後円安に転じ、54 年度においても円安基調が続いており、国際収支、卸売物価等の動向に影響を与えている。

このような経済情勢の変化を背景として、財政金融政策の方向は、物価と景気の両にらみという基本的態度の下で、状況に応じた機動的な政策運営が図られてきている。このため数次にわたる公定歩合の引上げや窓口指導の強化等の金融引締め措置がとられる一方、公共事業等の執行についても、54年度第3・四半期末までは促進も抑制もしない通常年度の執行方針がとられてきたが、55年1月には公共事業関係予算現額の5%を当面留保する方針が決定されている。

これらの結果、昭和54年度の国民総生産は226兆5,000億円程度、名目、実質の経済成長率はそれぞれ8.2%程度、6.0%程度になるものと見込まれている。

### イ 財政の補正措置

国の財政においては、昭和55年2月に災害復旧事業費の追加等を内容とする補正予算措置を講じた。

補正予算における歳出の追加事項は、災害復旧等事業費1,166億円、給与改善費232億円、国債整理基金特別会計繰入金3,438億円、地方交付税交付金6,392億円等合計1兆3,421億円である。他方、既定経費の節減、公共事業等予備費の減額等で合計2,746億円が減額され、この結果、歳出の追加総額は1兆674億円となった。また、歳入では租税及び印紙収入1兆9,090億円、前年度剰余金受入5,357億円が追加され、公債金は1兆2,200億円減額されている。

これにより補正後の昭和54年度一般会計予算は、39兆6,676億円となっている。

なお、昭和54年度の公債発行予定額は、建設公債7兆1,330億円、特例公債6兆9,170億円、合計14兆500億円となり、この結果、公債依存度は35.4%となった。

地方財政においては、地方公務員の給与改定及び国の補正予算に伴う国の災害復旧等事業費の追加等による追加財政需要が見込まれた。このうち災害復旧事業費等の追加に伴う地方負担分534億円については、全額地方債により対処することとされた。また、地方交付税は国の補正予算における国税三税の追加計上に伴う4,474億円に、53年度分の精算分1,918億円を加えた

6,392 億円が増額されたが、このうち、54 年度普通交付税の算定における調整額 195 億円については、54 年度に交付することとし、残り 6,197 億円については、55 年度の地方交付税の総額に加算して交付することとされた。なお、給与改定等に要する一般財源のうち既措置額を上回る分については、既計上の災害その他の追加財政需要に充てるための経費により賄うこととされた。

#### (4) 地方財政運営の状況

##### ア 財政運営の状況

昭和 54 年度は、年度を通じる景気の回復によって地方税収についてもある程度の自然増収が見込まれるものの、なお地方財政は巨額の借入金への依存によって収支の均衡が保たれており、公債費の大幅な増加が続くなど、地方財政を取り巻く環境は依然として厳しく、各地方公共団体は財政構造の改善に一層の努力を傾注することが要請されている。

地方公共団体は、前年度に引き続き歳入の確保と歳出の合理化のための努力を行っている。まず歳入の増加を図るための措置として、地方税の徴収確保、使用料、手数料の適正化等が行われている。歳出においても、引き続き事務の整理統合、事業の整理削減、補助金の整理等事務事業の見直しが行われ、また、近年における巨額の財源不足と公共投資の拡大に伴い増発された地方債の管理の適正化及び将来の公債費負担の増嵩等に対処するため、多くの団体が減債基金等の基金への積立てや地方債の繰上償還等の措置を講じている。人件費の適正化の面においては、国に準じた新たな高齢者対策のほか、昇給延伸等の措置や、初任給、運用昇短、「わたり」の是正等、給与水準の適正化のための措置がいくつかの団体において講じられている。

しかし、その一方、借入金への依存に支えられた表面上の決算収支の改善が進んだこともあって、給与水準の適正化が進捗しないなど、地方財政を取り巻く環境が依然として厳しいことに対する認識が薄れる傾向も見受けられる。特に、昭和 54 年度においては、時間外勤務手当、旅費等の名目で違法又は不適正な支出がいくつかの地方公共団体で行われていたことが明らかに

なり、住民の強い批判を受けている。

このように、地方行政運営においては多くの改善すべき問題が残されており、その適正化のための一層の努力が必要とされる。

### イ 予算の状況

昭和54年度及び53年度のそれぞれの9月末日現在の普通会計歳入歳出予算の主な内容は、次の表のとおりであり、46年度以降の予算規模(9月末日現在)の推移は、第85図のとおりである。

昭和54年度における9月末日現在の地方公共団体の普通会計予算の総額(都道府県、市町村(特別区、一部事務組合を含む。))の普通会計予算の単純合計額は44兆3,685億円で、前年度(40兆2,447億円)と比べると4兆1,238億円、10.2%増加している。このうち、普通建設事業費の予算計上状況をみると、都道府県、市町村の単純合計で15兆118億円となっており、前年度(13兆2,338億円)に比べて13.4%増加している。これは、前年度に引き続き、地方公共団体が景気回復と社会資本の整備に資するため、公共事業の拡大を図ったことによるものである。また、公債費は、都道府県、市町村の単純合計で2兆7,554億円となっており、前年度(2兆3,390億円)

第85図 予算額の推移

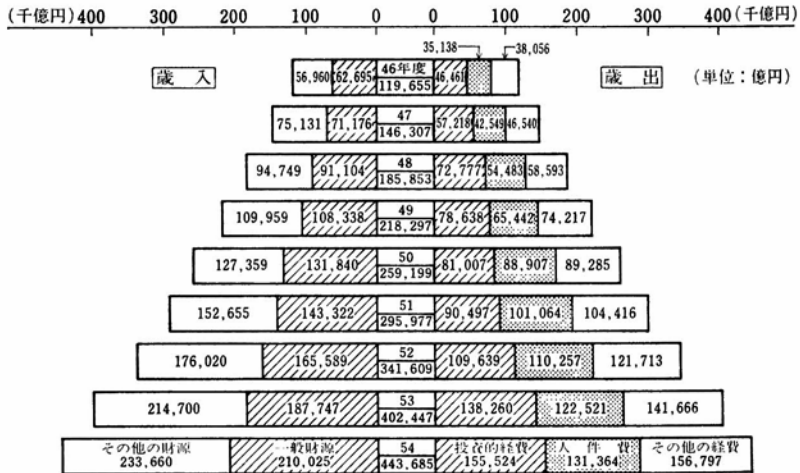

に比べて17.8%増加している。これは、既に述べた近年の地方債の増発によるものであり、対前年度増加率は前年度(23.4%)より下回っているが、増加額においては4,165億円と、前年度(4,442億円)に近い額となっている。

### 歳入予算の状況

(9月末日現在)

| 区 分        | 予 算 額      |            |        | 構 成 比 |       | 増 加 率 |
|------------|------------|------------|--------|-------|-------|-------|
|            | 昭 和 54 年 度 | 昭 和 53 年 度 | 増 加 額  | 54年度  | 53年度  |       |
|            | 億円         | 億円         | 億円     | %     | %     | %     |
| 地 方 税      | 132,153    | 116,960    | 15,194 | 29.8  | 29.1  | 13.0  |
| 地 方 譲 与 税  | 3,798      | 3,622      | 176    | 0.9   | 0.9   | 4.9   |
| 地 方 交 付 税  | 71,859     | 65,227     | 6,632  | 16.2  | 16.2  | 10.2  |
| 娯楽施設利用税交付金 | 236        | 222        | 13     | 0.1   | 0.1   | 6.0   |
| 軽油引取税交付金   | 319        | 271        | 48     | 0.1   | 0.1   | 17.7  |
| 自動車取得税交付金  | 1,660      | 1,446      | 214    | 0.4   | 0.4   | 14.8  |
| 小 計        | 210,025    | 187,747    | 22,278 | 47.3  | 46.7  | 11.9  |
| 国 庫 支 出 金  | 100,076    | 89,638     | 10,439 | 22.6  | 22.3  | 11.6  |
| 地 方 債      | 51,247     | 48,689     | 2,558  | 11.6  | 12.1  | 5.3   |
| そ の 他      | 82,337     | 76,373     | 5,964  | 18.5  | 18.9  | 7.8   |
| 合 計        | 443,685    | 402,447    | 41,238 | 100.0 | 100.0 | 10.2  |

### 歳出予算の状況

(9月末日現在)

| 区 分           | 予 算 額      |            |         | 構 成 比 |       | 増 減(△) |
|---------------|------------|------------|---------|-------|-------|--------|
|               | 昭 和 54 年 度 | 昭 和 53 年 度 | 増 減(△)額 | 54年度  | 53年度  |        |
|               | 億円         | 億円         | 億円      | %     | %     | %      |
| 人 件 費         | 131,364    | 122,521    | 8,843   | 29.6  | 30.4  | 7.2    |
| 物 件 費         | 25,995     | 23,631     | 2,364   | 5.9   | 5.9   | 10.0   |
| 維 持 補 修 費     | 4,787      | 4,313      | 474     | 1.1   | 1.1   | 11.0   |
| 扶 助 費         | 32,118     | 28,966     | 3,152   | 7.2   | 7.2   | 10.9   |
| 補 助 費 等       | 34,126     | 31,520     | 2,606   | 7.7   | 7.8   | 8.3    |
| 普 通 建 設 事 業 費 | 150,118    | 132,338    | 17,780  | 33.8  | 32.9  | 13.4   |
| 災 害 復 旧 事 業 費 | 3,448      | 4,022      | △ 574   | 0.8   | 1.0   | △ 14.3 |
| 失 業 対 策 事 業 費 | 1,958      | 1,900      | 58      | 0.4   | 0.5   | 3.1    |
| 公 債 費         | 27,554     | 23,390     | 4,165   | 6.2   | 5.8   | 17.8   |
| そ の 他         | 32,217     | 29,846     | 2,370   | 7.3   | 7.4   | 7.9    |
| 合 計           | 443,685    | 402,447    | 41,238  | 100.0 | 100.0 | 10.2   |

## (5) 財政再建の状況

財政再建団体の推移は第86図のとおりである。地方財政再建促進特別措置法第22条第2項の規定に基づき、昭和54年度において財政再建を行っている団体(いわゆる準用再建団体)は、53年度以前から実施している8団体(4市、4町)に、54年度に新たに1団体(和歌山県広川町)が加わり9団体(4市、5町)となっている。これらの団体は、計画的な財政運営により赤字の解消を図っており、今後は、54年度1団体、57年度3団体、58年度2団体、59年度1団体、62年度1団体、64年度1団体がそれぞれ財政再建を完了する見込みである。

これらの団体が多額の赤字を発生させた原因をあげると、高い給与水準、過大な職員数、公社等における用地等の無計画な取得等による過重な利子負担、過大な建設事業費等がその主なものとなっている。したがって、これらの団体においては、職員数の削減措置、給与の適正化による人件費の抑制、

第86図 財政再建団体数の推移

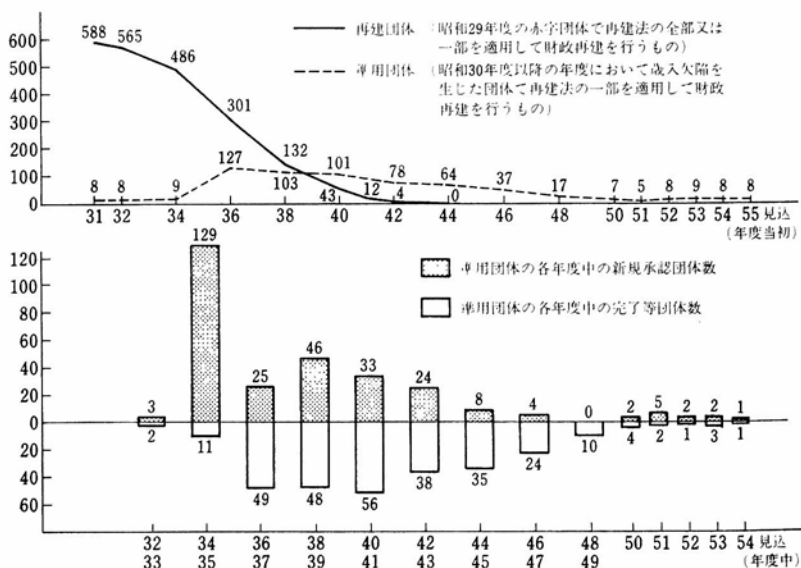

物件費や補助費等諸経費の節減に努めるとともに、超過課税の実施、使用料、手数料の適正化等による歳入の確保を図ることにより計画的に赤字を解消し、財政再建を行うこととしている。

なお、国においても、これらの準用再建団体に対し、一時借入金の融資あっせん及び利子負担軽減のための財政援助措置を講じている。

## (6) 財政健全化の努力

財政再建団体以外の団体においても、人件費や公債費等の義務的経費の増嵩等により財政構造の硬直化に直面しているものが少なくない。財政構造の硬直化を打開し、財政運営を安定成長時代にふさわしいものに転換すべく、各地方公共団体においては自主的に財政の健全化を進めている。

地方公共団体が、財政健全化のための計画を策定し、計画的に財政の健全化を図ろうとする場合において、当該団体が一定の行政水準を維持しながら財政の健全化を実現することを可能にするため、昭和50年度以降所要の起債措置が講じられている。

財政健全化のための諸施策を実施することとし、特別の起債措置が認められたものの状況は、次のとおりである。

財政健全化のための地方債の状況

| 区 分        | 団 体 数       | 都道府県        |       |            |                     | 許 可 額 |
|------------|-------------|-------------|-------|------------|---------------------|-------|
|            |             | 都道府県        | 大 都 市 | 都 市 ・ 町    | 許 可 額               |       |
|            | (15)<br>団 体 | (12)<br>団 体 | 団 体   | (3)<br>団 体 | 百 万 円               |       |
| 昭 和 50 年 度 | 54          | 22          | 1     | 31         | (71,636)<br>132,884 |       |
| 51         | (6)<br>19   | (4)<br>7    | —     | (2)<br>12  | (9,841)<br>20,118   |       |
| 52         | (1)<br>11   | (1)<br>5    | —     | 6          | (4,400)<br>81,260   |       |
| 53         | (2)<br>3    | (2)<br>2    | —     | 1          | (10,500)<br>10,580  |       |

(注) ( )内の数値は、退職月日繰上げ措置を行った団体数であり、許可額は同措置分に対する額で、いずれも内数である。

## (7) 地域経済対策

経済基調及び国際経済環境の変化に伴い発生した構造不況産業等に依存している地域については、国の中小企業対策、雇用対策等の施策が展開されて



いるが、これとともに、地域における総合的な行政主体である地方公共団体が中心となった経済振興対策を推進するため、昭和53年度において全国103地域(38道府県、181市町村)の特定不況地域が選定され、これらの地域においては、特定不況地域振興総合対策要綱に基づき、企業の経営安定、雇用の安定、公共事業等を活用した生活環境等の整備、地域経済の構造改善等のための諸事業が実施されている。

特定不況地域において、関係地方公共団体が振興総合対策要綱に基づき実施する事業に対する財政措置としては、① 公共事業及び大規模な改修事業を含む単独事業について、地方債の弾力的活用を図ること、② 中小企業の経営安定対策、雇用安定対策、地域経済の構造改善対策等に係る特別の財政需要について適切な配慮をすることとされており、昭和53年度においては、不況地域対策として追加補正された単独事業に対する地方債の追加配分及び中小企業対策、雇用対策、地場産業対策等に充当された一般財源に対する所要の特別交付税措置が講じられた。

昭和54年度においても、地域経済振興のための総合的かつ計画的な施策を積極的に実施する団体に対しては、これに伴う特別な財政需要等について、地域の実情に即した適切な財政措置を講じることとしている。

なお、以上の不況地域対策を契機として、地方公共団体を中心とした地域経済振興対策の意義が認識されてきており、最近における国の経済政策及び地域政策の動向に対処した総合的な地域経済対策の推進が今後の重要な課題となっている。

## (8) 地方公営事業に関する財政運営

### ア 地方公営企業

地方公営企業については、各事業主体における経営改善努力とあいまって、経営の健全性を確保し、経営基盤を強化するため、国においても所要の財政措置が講じられた。

公営企業会計と一般会計との経費負担の原則に基づく公営企業繰出金については、地方財政計画において7,249億円が計上されるとともに、地方交付税等により所要の財源措置が講じられた。

地方公営企業の建設改良のために必要な地方債については、所要の貸付枠を確保するため地方債計画において2兆5,003億円を計上するほか、公営企業金融公庫の特別利率について、政府資金との利率差を0.1%に縮小するとともに、市場事業、工業用水道事業、一般交通事業等に係る政府資金又は公営企業金融公庫資金の償還期限の延長等、地方債資金の貸付条件の改善が図られた。また、上水道及び工業用水道について施設の供用開始前に償還を要することとなる企業債元金に相当する額を新たに起債対象とする措置が講じられた。

なお、公営企業金融公庫については、政府保証債及び共済組合引受け縁故債の増額により地方債計画上の貸付枠が1兆1,030億円（前年度8,927億円）に拡大された。

交通事業のうち、再建路面交通事業については、引き続き交通事業再建債の利子補給（33億円）が行われるとともに、交通事業再建団体の経営改善を促進するため、昭和53年度で終了した従来の再建公営路面交通事業バス購入費補助金に替え、54年度から新たに再建地方都市バス事業車両更新費補助（11億円）による助成措置が講じられた。また、地下鉄事業については引き続き地下高速鉄道建設費補助（公営分494億円）、地下鉄事業特例債の発行（277億円）及び同特例債利子補給（163億円）が行われた。

病院事業については、昭和54年度において新たに市町村の経営する病院事業を対象として不良債務の計画的な解消及び経営構造の改善等を内容とする経営健全化措置を講じることとされ、当該病院事業に対する一般会計からの繰入れを行うことができるものとし、地方交付税により所要の財源措置を講じることとされた。また、引き続き公立病院特例債の利子補給（4億円）が行われたほか、救急医療体制の整備促進等について国庫による助成措置が講じられた。

水道事業については、水道水源開発、水道広域化等を進めるため、水道水源開発等施設整備費補助金が増額された。

## 1 国民健康保険事業

昭和54年度における国民健康保険税(料)においては、被保険者間の負担の公平を図るため、その賦課限度額を22万円(前年度19万円)に引き上げるとともに、低所得被保険者の負担の軽減を図るため、減額対象基準のうち、世帯主以外の被保険者1人に加算する額が16万5千円(前年度16万円)に引き上げられた。

また、市町村の国民健康保険財政の健全化を図る目的で臨時財政調整交付金1,312億円(前年度1,121億円)が措置され、助産費補助金については2ヵ年計画で全保険者に対し、その基準額が6万円から8万円に引き上げられることとなった。

## 2 昭和55年度の地方財政

昭和55年度における経済見通しと国の財政運営方針、地方財政計画及び地方公営企業に関する財政運営をみると、次のとおりである。

### (1) 経済見通しと国の財政運営方針

「昭和55年度の経済見通しと経済運営の基本的態度」(昭和55年1月閣議決定)によれば、55年度の経済運営の基本的課題は、我が国経済を取り巻く厳しい内外環境の下で、機動的な経済運営を図り、各般の対策を総合的に推進することにより物価の安定を図ること、景気の自律的拡大基調を維持し企業経営の安定化に努めるとともに、経済構造の変化や高齢化社会の進展に対応した雇用対策を推進すること、資源エネルギー制約への対応を進め、長期的な視野から経済基盤の強化に努めること等とされている。

以上のような経済運営の下において、昭和55年度の我が国の国民総生産は247兆8,000億円前後、経済成長率は名目で9.4%前後、実質で4.8%前後になるものと見込まれている。

昭和55年度の国の財政運営に当たっては、このような経済見通しと経済運営の基本的態度にのっとり、公債発行額をできる限り圧縮して財政再建の

第一歩を踏み出すとともに、経済の着実な発展に配慮するとの基本的な考え方に立って、一般会計予算においては、経費の節減合理化に努め、特に一般歳出(国債費及び地方交付税交付金以外の歳出)の増加額を極力圧縮することにより、全体としての歳出規模を厳しく抑制することとしている。

このような基本方針に基づいて編成された国の一般会計予算(案)は42兆5,888億円で、前年度当初予算(38兆6,001億円)と比べて3兆9,887億円、10.3%の増加となっている。

なお、公債の発行予定額は14兆2,700億円で、前年度当初発行予定額(15兆2,700億円)と比べて1兆円、6.5%の減少となり、公債依存度は33.5%となっている。

また、財政投融资計画についても、事業規模・貸付規模の抑制に努め、18兆1,799億円の規模で策定され、前年度当初(16兆8,327億円)に比べ1兆3,472億円、8.0%の増となっている。

## (2) 地方財政計画

昭和55年度の地方財政計画は、引き続き厳しい財政状況の下で、概ね国と同一の基調により、歳入面においては、住民負担の合理化にも配慮しつつ非課税措置の整理を行う等地方税源の充実を図るとともに、受益者負担の適正化等による収入の確保を図るほか、54年度に引き続き見込まれる巨額の財源不足額(2兆550億円)については、地方交付税の増額(1兆250億円)及び地方債の増発(1兆300億円)によってこれを完全に補てんする等地方財源の確保を図ることとし、歳出面においては、経費全般について徹底した節減合理化を行うという抑制的基調の下で、住民生活に直結した社会資本の整備を図るために必要な地方単独事業の規模の確保に配慮する等限られた財源の重点的配分と経費支出の効率化に徹し、節度ある財政運営を行うことを基本として策定された。

歳入についてみると、地方税は、現下の厳しい地方財政の状況と地方税負担の現況にかんがみ、個人住民税の各種所得控除を引き上げるとともに、その減収に対処するため所得割の税率適用区分に所要の調整を加えるほか、事

業所税及び個人住民税均等割の税率を引き上げ、非課税等の特別措置の整理合理化を行い、自動車取得税の暫定税率の適用期限を延長する等地方税源の充実と地方税負担の適正合理化を図ることとし、15兆698億円が見込まれており、前年度(12兆9,342億円)に比べて2兆1,356億円、16.5%の増加となっている。地方譲与税は4,476億円で、前年度(4,187億円)に比べ289億円、6.9%増加している。地方交付税は8兆775億円で、前年度(7兆6,895億円)に比べ3,880億円、5.0%増加している。この地方交付税総額の中には、昭和55年度の地方財政において見込まれる2兆550億円の財源不足額に対処するため、交付税及び譲与税配付金特別会計において資金運用部資金から借り入れる8,950億円及び国の一般会計から同特別会計に繰り入れる臨時地方特例交付金1,300億円、合計1兆250億円の財源対策分が含まれている。なお、同特別会計の借入金の償還については、国が実質的にその2分の1を負担することとされている。

地方債は4兆4,276億円で、前年度(4兆9,007億円)に比べ4,731億円、9.7%減少している。これはいわゆる財源対策債が1兆300億円と、前年度(1兆6,400億円)に比べ6,100億円減少したためである。また、昭和54年度と同様に一般市町村の発行する財源対策債については、原則として全額政府資金を充当するとともに、地方債計画総額(7兆307億円)の60%に相当する額と政府資金引受けの額(3兆800億円)との差額については、民間資金と政府資金との金利差分を国の一般会計から交付税及び譲与税配付金特別会計に臨時地方特例交付金として繰り入れる措置を講じることとされている。

一方、歳出についてみると、給与関係経費は11兆7,969億円で、前年度(11兆767億円)に比べ7,202億円、6.5%増加している。職員の増加については、極力抑制することとされており、国家公務員の定員削減の方針に準じ、地方公務員についても義務教育関係職員、警察官、消防職員等を除く職員につき6,721人を縮減することとされている。また、昭和55年度の給与改善に要する経費については、国の措置に準じ2.0%相当額が計上されている。

一般行政経費については、地域住民の生活安定と福祉充実のための施策を推進するよう重点的に財源配分を行うこととするとともに、経費全般について徹底した見直しを行い、その節減、合理化に努めることとして、9兆763億円が計上されており、前年度(8兆4,167億円)に比べ6,596億円、7.8%増加している。

公債費は3兆766億円(元金償還金1兆4,158億円、利払額1兆6,608億円)となっており、前年度(2兆6,392億円)に比べ4,374億円、16.6%増加している。

投資的経費については、住民生活に身近な生活関連施設等の計画的な整備の推進を図るとともに、引き続き新広域市町村圏計画等に基づく地域の総合的整備事業の推進を図ることとし、前年度(15兆2,255億円)に比べ6,998億円、4.6%増の15兆9,253億円が計上されている。その主な内訳をみると、国の公共事業関係費が前年度と同額程度とされているため、公共事業費のうち普通建設事業費は7兆6,747億円と、前年度(7兆6,313億円)に比べ434億円、0.6%の増加になっている。また、単独事業費は一般事業費と特別事業費を合わせて7兆2,962億円で、前年度(6兆7,872億円)に比べ5,090億円、7.5%増加している。

以上が、主な歳入、歳出の概要であるが、これらの結果、昭和55年度の地方財政計画の規模は41兆6,426億円となっており、前年度(38兆8,014億円)に比べ2兆8,412億円、7.3%増加している。

また、昭和55年度の地方債計画は、住民福祉の充実を図りつつ、魅力ある地域社会づくりを推進するため、生活関連施設等の整備を推進するものとし、そのために必要な地方債資金の総額を確保するとともに、地方財源の不足に対処するための措置を講じることとし、併せて地方債資金の質の改善を図ることを基本として、総額7兆307億円の規模で策定され、前年度当初計画(7兆4,010億円)に比べ3,703億円、5.0%の減少となっている。計画の規模がこのようになったのは、前述のとおり財源対策債が大幅に減少したためである。

### (3) 地方公営企業に関する財政運営

地方公営企業を取り巻く経営環境は依然として厳しい。このような状況のなかで住民生活に必要なサービスの安定的供給を確保するためには、経営の改善合理化の徹底、料金の適正化を行うこと等により経営基盤の確立を図るとともに、的確な将来見通しに基づく建設投資の計画的な実施を行うことが必要である。昭和55年度においては、引き続き地方債制度の改善、国庫補助制度の充実等地方公営企業の健全な運営を図るため、所要の措置が講じられるとともに、公営企業会計と一般会計との負担区分に基づく公営企業繰出金については、その適正な運用を推進するため、地方財政計画において8,154億円(前年度7,249億円)が計上されている。

地方公営企業の建設改良に必要な資金を確保するため、地方債計画において2兆6,031億円(前年度2兆5,003億円)が計上されるとともに、貸付条件の改善を図るため、公営企業金融公庫資金の電気事業及び市場事業に係る償還期限の延長、下水道事業及び工業用水道事業に係る償還方法が元金均等償還から元利均等償還へ変更することとされたほか、政府資金の病院事業に対する貸付限度額の引上げを行い、下水道事業については、公害防止計画策定地域等の公共下水道に係る終末処理場に加えて、昭和55年度は、根幹的管渠等も特別の地方債制度の対象とすることとされている。

交通事業及び病院事業の経営健全化については、引き続き交通事業再建債、地下鉄事業特例債及び公立病院特例債についての利子助成、再建地方都市バス事業の車両更新費に対する国庫補助等の措置が講じられるとともに、病院事業経営健全化団体に対する不良債務の計画的解消のための措置が講じられることとされている。

なお、電気事業については、昭和55年度から新たに中小水力発電施設の建設費に対する国庫補助措置が講じられることとされている。

### 3 最近の地方財政の傾向と課題

第1部でみたように、昭和53年度の地方財政においては、前年度に比べ実質収支は改善され、歳出に占める義務的経費の割合や経常収支比率が低下した。しかし、経常収支比率は依然として高く、歳入に占める地方債の割合や公債費比率も近年では最高の水準となっている。また、前述のとおり、54年度及び55年度においても、巨額の財源不足の補てんのため、引き続き地方交付税原資の借入れ及び地方債の増発という借入金による特別措置が講じられている。50年度以降毎年度このような特別措置が続けられてきた結果、地方債残高や交付税及び譲与税配付金特別会計における借入金残高が累増しており、これらの償還が地方財政の将来にとって大きな負担となっている。

昭和50年度以降引き続き厳しい財政事情に直面した各地方公共団体は、従来の行財政運営を見直し、安定成長時代にふさわしいものに切り替えるようその体質の減量化を図った。その結果多くの団体においては、財政構造の健全化と財政収支の改善を進め、ある程度の成果をあげた。しかし、各地方公共団体の健全化に対する取組みにはなお不十分な点もあり、今後改善すべき余地が数多く残されているといえよう。

以上のような地方行財政の状況を踏まえつつ、新しい安定的な成長軌道へと移行しつつある我が国の社会経済情勢の下で、地方自治の発展を期するためには、まず行政が現情勢下において真に責任を持つべき分野を的確に見極め、行政の簡素合理化を強力に推進する必要がある。このような基本的考え方に立って、今後国においても、中央、地方の行政事務の簡素合理化及び行政運営の改善について検討し、国・地方を通じる行政改革を推進していかなければならないが、各地方公共団体においても、主体性を持って、その行財政運営のあり方について更に徹底した再検討を行い、従来にもまして財源の重点的配分と経費の効率化に徹することにより、自らの責任においてその体質改善に最大の努力を傾注していくことが強く要請される。最近、借入金への依存に支えられた表面上の決算収支の改善が進んだこともあって、給与の適正化が進捗しないなど、引き続き厳しい地方財政の現況に対する認識が薄



れる傾向も見受けられるが、このようなことは厳に戒めなければならない。また、最近、世論の厳しい指摘を受けている給与、旅費等の違法又は不適正な支出については、早急にその徹底した是正を図る必要がある。

以下、地方財政が当面する課題について概観する。

## ア 行政経費の節減と行政改革の推進

今後予想される内外の厳しい経済情勢の変化に備えるとともに、根強く増大を続ける行政需要に即応していくためには、財政の借入金依存体質を改める必要がある。そのためには、まず、国及び地方における行政改革を強力に推進し、行政経費の節減合理化を図らなければならない。このため、国においては、簡素で効率的な政府を目指して、特殊法人、地方支分部局、附属機関等の整理合理化、国家公務員の定員削減、許認可等の行政事務及び補助金等の整理合理化などについて逐次計画的に実施することとしているが、地方公共団体においても同様に次のような措置を強力かつ計画的に推進することが今日強く求められている。

その第1は、事務事業の見直しである。すなわち、行政が責任を持つべき分野に配意しつつ、既存の事務事業について徹底した見直しを行い、行政関与の必要性、行政効果、行政効率等に配意して整理合理化を推進する必要があるが、特に、補助金については、全体について洗い直しを行い、補助の目的、効果に問題があるもの、金額の零細なもの、補助の目的、対象事業が類似しているもの等について廃止、統合メニュー化等の措置を講じ、あるいは各種補助金に終期を設定する等により、抜本的な整理合理化を図るべきである。また、行政事務の処理については、極力、地方公共団体内部における簡素合理化を図るとともに、民間委託、共同処理方式の積極的な活用等により効率化を推進することが必要である。

第2は、行政機構の簡素合理化である。本庁、出先機関のみならず行政委員会等の事務部局を含め、行政機構全般について徹底した見直しを行い、行政需要、事務事業との適合性等を十分考慮のうえ、部課等の内部組織の統廃

合、新增設の抑制に努め、出先機関についても地域の実情に即して統廃合、総合機関化を図るなど、行政機構の簡素合理化を進める必要がある。また、公社、協会等の外郭団体についても、その果している機能等について見直しを行い、類似の業務を行うものの統合、広域的な共同設立への移行などその整理統廃合を図ることが必要である。

第3は、給与及び定員管理の適正化である。経常経費の中で最も大きな部分を占める人件費については、今後一層増加抑制に努める必要がある。このため、給与水準及び制度運用の適正化を進めなければならない。また、業務と定員の的確な把握に基づく職員配置の適正化を図るほか、新たな行政需要については、事務事業の見直し、行政機構の簡素合理化に伴う職員の配置転換により対処するとともに、高齢者の離職促進、新規採用の抑制等各般の措置を積極的に講じ、極力定員管理の適正化を図っていかななければならない。公社、協会等の外郭団体についてもこれと同様の措置を講じる必要がある。

なお、国においても、地方公共団体の職員数の増加をもたらすような施策については、厳にこれを抑制し、また、国庫補助負担金の交付申請手続、地方債の許可手続等の簡素合理化を引き続き行うとともに、国・地方を通じる行財政の簡素合理化等を図るため、法令整理、行政事務の整理合理化、国庫補助金等の整理合理化等の措置を引き続き推進する必要がある。

#### イ 長期的視野に立った計画的な行財政運営の展開

現在、我が国経済は安定的な成長軌道へ移行しつつあるが、一方、高度成長期を通じて大都市へ集中した人口、産業は、地方への分散傾向をみせ始めており、また、国民生活の豊かさの増大に伴い、国民の価値観は多様化し、国民の関心は、ゆとりと生きがいのある生活環境を強く求める方向にある。更に、我が国の人口構造は今後急速に高齢化することが見込まれている。このような社会経済情勢の変化の下で、地方公共団体の役割は一層高まってきたており、各地方公共団体は、今後長期的視野に立った計画的な行財政運営を展開していくことが必要となってきた。

その第1は、総合的な地域社会づくりの推進である。地域の行政の総合的な担い手である地方公共団体にとって、立ち遅れている道路、下水道、公

園、廃棄物処理施設等生活関連社会資本の整備を引き続き進めるほか、高度化、多様化する住民の要請を踏まえ、地域の特性を生かした総合的な居住環境の整備を進めていくことが、従来にも増して重要な課題となってきている。このため、地方公共団体は既存の広域生活圈である広域市町村圏等の実績を踏まえ、新たな対応として、新広域市町村圏計画等に基づき、より高次の教育、文化、医療機能の整備及びそのサービス提供システムの広域化、地場産業の振興など、総合的な地域社会づくりを計画的に進め、安全で住みよい生活の場を形成するための新しい生活圈づくりを展開していかなければならない。また、これと併せて地域経済振興対策を進める必要がある。石油危機以降の長期不況に対処するため、不況産業を抱えている地域において講じられている特定不況地域振興総合対策を契機として、地方公共団体を中心とする地域経済の総合的対策の推進の必要性が認識されてきており、地方公共団体は、地域における総合的な行政主体として、社会経済の構造変化と最近における定住構想等地域政策の新しい展開に対処しつつ、地域の特性に応じた経済振興のための諸施策を推進することが要請されている。

第2は、今後到来する高齢化社会への対応である。我が国の人口の年齢構造は、今後21世紀初頭までの間に、西欧諸国でもいまだかつて経験したことのないような急テンポで高齢化が進むものと見込まれている。地方公共団体はこれまで住民福祉の向上のため各般の施策を講じてきているところであるが、このような人口の急速な高齢化に伴って生じる財政負担の増加に今後どのように対応していくのかが、長期的にみて大きな課題となっている。地方公共団体は、このような情勢を踏まえて、今後展開すべき福祉施策の内容とその財政負担のあり方を十分検討していく必要がある。

第3は、新しい計画的な財政運営である。地方公共団体は長期的視野に立って、以上のような問題に的確に対応できるように財政運営上の施策を進めていかなければならない。まず、歳出の中で大きな比重を占める人件費、公債費を始めとする義務的経費の動向に十分留意し、財政の健全性及び弾力性を確保するため、適切な方策を講じるとともに、特定目的のための基金の積立て等による長期プロジェクトへの対応を図るなどの対策を積極的に講じてい

かなければならない。また、最近、各地でゼロベース、サンセット方式等の新しい試みが予算編成に取り入れられている例がみられるが、このように予算編成の発想の転換を図り、あるいは、受益と負担の関係についてより具体的な形で住民の理解を深める工夫をこらすなど、新しい財政運営のあり方について創意工夫を重ねていくことが必要である。

#### ウ 地方財源の充実と自律性の強化

我が国の財政は、前述のように、国・地方を通じ、収支の大幅な不均衡が続いているが、一方、我が国経済は現在安定成長への移行過程にあり、かつての高度成長時代のような税の大幅な自然増収を今後期待することは困難である。このような状況の下において、地方財政構造の健全性を回復しながら、各地方公共団体が生活環境の整備、社会保障の充実等多様化する住民の要請に応え、地域の実態に即した地域社会の形成を計画的に推進するためには、徹底した行政経費の効率的な使用を図りながら、今後、必要となる地方財源の安定的な確保を図っていかねばならない。

その第1は、自主財源の根幹をなす地方税源の充実である。今後、巨額の借入金への依存から脱却しながら、国民の要請に応え、国民生活の安定と福祉の充実を推進するためには、歳出の徹底した節減合理化を行うとともに、税制面において引き続き非課税措置の見直し等を始めとする税負担の公平確保を図るための措置を講じつつ、税源の充実に努める必要があるが、それによってもなお財源が不足する場合においては、更に租税負担の増加についても検討せざるを得ない。

第2は、地方交付税の安定確保である。地方交付税は、地方税とともに一般財源の大宗をなすものであり、多種多様な財政構造を有する地方公共団体が住民福祉向上のために、増大する財政需要に対処し、自主的かつ安定的な財政運営を確保するための極めて重要な財源である。

昭和55年度においても、前述のとおり、所要額確保のための特別の措置が講じられたところであるが、地方財政が借入金への依存から脱却し、その健全な発展を図るためには、今後とも、国及び地方の財政の長期的動向を勘

案しつつ、地方税源の充実と併せて、地方交付税総額の安定的確保を図っていく必要がある。

第3は、地方債の計画的な活用と良質な資金の確保である。現下の厳しい社会経済情勢、財政状況の下で、景気の自律的拡大基調を維持するとともに、今後予想される経済環境の中で、地方財政の健全な運営を確保しながら定住構想を推進し、生活関連社会資本の整備を進めるためには、地方債の計画的な活用を図る必要がある。このため、毎年度必要とする地方債の総額を安定的に、かつ、可能な限り良質な資金で確保するとともに地方債の円滑な消化を図る必要がある。

第4は、国庫支出金の改善合理化である。生活関連社会資本の整備及び社会福祉施策の充実は、国、地方公共団体を通じての重要な課題であることにかんがみ、これらの施設整備及び施策に対する国庫補助負担金制度について、実勢に即した適正な補助負担単価を設定するとともに、補助対象範囲、面積基準等の補助基準についても社会経済事情の推移に即した改善を図っていく必要がある。また、補助金等の整理合理化についても、財政資金の効率的使用及び行政運営の能率化の見地から、廃止、統合等の措置を進めていかなければならない。

第5は、各種使用料、手数料等の受益者負担の適正化である。使用料、手数料は、特定の行政サービスに要する経費の全部又は一部を受益者が負担する趣旨で徴収されるもので、行政コストの上昇に応じ、多くの地方公共団体がその適正化を進めているが、住民相互間の公平確保の見地から、引き続きその適正化を図る必要がある。また、分担金、負担金についても関連事業費の増加に対応して適正な収入の確保に努める必要がある。

なお、以上のような各般にわたる財源の充実強化と併せて、国と地方公共団体間、地方公共団体相互間、地方公共団体と住民間の経費負担関係を適正に維持し、財政秩序の確立を図っていくことが必要である。

また、今後の各地方公共団体の財政運営に当たっては、特にその自律性の確保が必要であると考えられる。それぞれの地方公共団体が事務事業の見直し、経常経費を中心とする行政経費の節減等により地方財源の重点的かつ効

率的配分に徹し、特に経費支出に当たっては、住民の不信を招くことのないよう厳正な執行を図っていくことが、地方財政の健全性を確保し、地方自治の発展を図るため必要不可欠である。

## エ 地方公営企業の健全化

地方公営企業の経営状況は、全体として経営の改善合理化、料金改定等によりここ数年やや着きを取りもどしている。しかしながら昭和53年度の決算をみると、経営努力等の結果、その収支の状況が好転した事業がある一方、なお多額の累積欠損金、不良債務を有する事業も少なくなく、経営状況にいわば両極化の現象がみられることが指摘できよう。

地方公営企業は常に企業としての経済性を発揮し、公共の福祉の増進を図るよう運営されなければならない。地域住民の日常生活に直結したサービスを安定的に供給することが地方公営企業の任務である。そのためには、今後とも次の諸点に留意して、経営基盤を強化し、経営の健全性を確保しなければならない。

第1は、経営の改善合理化の徹底である。最近における人件費の上昇の度合は一時期に比べるとやや鈍化の傾向にあるが、年々の給与改定による人件費の増加を始めとして、資本費、物件費、原材料費等のコストは上昇基調にあり、一層の経費節減に努め、経営の改善合理化を徹底することが必要である。特に人件費については、職員配置の適正化、業務の機械化等による人員の縮減を積極的に推進するとともに、給与水準が国家公務員や民間の対応職種に比べてなお高い企業にあっては、その適正化に努める必要がある。

第2は、料金の適正化である。地方公営企業の料金は、能率的な経営の下における適正な原価を基礎に、公正妥当なものとなるよう定めることとされている。地方公営企業の健全性を維持するためには、原価の適正な管理を十分に図りながら、原価が上昇した場合には、その料金の適時適切な改定を実施する必要がある。なお、このためには、常に地方公営企業の経営状況について住民に対し周知を図り、理解と協力を得るよう努める必要がある。

第3は、地方公営企業会計と一般会計との間における経費負担の原則の適正な運用である。地方公営企業の経費のうち、その性質上企業経営の収入を

もって充てることが適当でないもの及び能率的な経営を行ってもなおその経営に伴う収入をもって充てることが客観的に困難であると認められるものについては、一般会計が負担するものとされており、その所要経費については、地方財政計画において公営企業繰出金として計上され、所要の措置が講じられている。

地方公共団体にあつては、このような経費負担の原則に即してその適正な運用を期し、地方公営企業の健全な経営が確保されるよう配慮する必要がある。

第4は、建設投資を計画的かつ適切に行うことである。地方公営企業のなかには、その性質上将来の需要に対応できるようあらかじめ相当規模の投資が必要とされる事業がある。これらの事業のなかにはその投資が過大であったため、また、過度の先行投資であったため、経営上困難を来しているものがみられる。したがって、建設投資に当たっては、新たに計画する事業についてはもちろん、既定計画に基づく事業についても、今後における社会経済情勢の推移、需要動向及び事業の緊急性等について慎重に検討を加え、適切な建設投資が行われるよう配慮する必要がある。

第5は、企業環境の整備である。水道事業における水源確保の困難性及び水質汚濁の進行、交通事業における各種交通機関の機能分担及び路面交通の渋滞による輸送効率の低下、病院事業における医療機関の体系的整備、社会保険診療報酬の問題及び医師、看護婦等医療従事者確保の困難性等、当該地方公営企業の経営努力のみでは解決の困難な問題が少なくない。これらの問題については、国、地方公共団体その他関係機関が一体となって総合的な対策を講じ、地方公営企業を取り巻く環境の整備を推進する必要がある。

第6は、地方公営企業に対する財政措置の充実強化である。国は上下水道、交通及び病院等多くの事業に対して国庫による助成措置を講じるとともに、建設改良に要する地方債資金の確保、良質資金の供給措置を講じており、これらの措置について逐年その拡充強化に努めてきたところである。今後とも地方公営企業経営の健全性を確保し、地域住民に対する福祉の増進に寄与するためには、なお一層の配慮が必要とされている。

# 資 料 編

表内の記号は、次によった。

— 皆無（該当なし。）

0 単位未満

△ 負 数

… 不 明



# 資料編目次

## 〔昭和53年度の地方財政〕

### 総 括

|      |                    |     |
|------|--------------------|-----|
| 第1表  | 地方公共団体数の推移         | 164 |
| 第2表  | 団体種類別人口の推移         | 164 |
| 第3表  | 財政力指数段階別の団体数及び構成比  | 167 |
| 第4表  | 一部事務組合の設置目的別団体数の推移 | 167 |
| 第5表  | 地域指定の状況            | 167 |
| 第6表  | 決算規模の状況            | 168 |
| 第7表  | 純計決算額の推移           | 170 |
| 第8表  | 決算収支の状況            | 172 |
| 第9表  | 実質収支の推移            | 180 |
| 第10表 | 単年度収支の状況           | 182 |
| 第11表 | 繰越額等の状況            | 182 |
| 第12表 | 財政再建の状況            | 184 |

### 歳 入

|      |                             |     |
|------|-----------------------------|-----|
| 第13表 | 歳入決算額の状況                    | 186 |
| 第14表 | 地方税の状況                      | 190 |
| 第15表 | 法定外普通税の状況                   | 194 |
| 第16表 | 給与所得者の住民税等の課税最低限の推移(夫婦、子2人) | 195 |
| 第17表 | 超過課税の状況                     | 196 |
| 第18表 | 地方税徴収率の推移                   | 196 |
| 第19表 | 国税と地方税の収入状況                 | 198 |
| 第20表 | 国民所得に対する租税負担率の外国との比較        | 200 |
| 第21表 | 地方譲与税の状況                    | 200 |
| 第22表 | 地方交付税の状況                    | 202 |
| 第23表 | 一般財源の状況                     | 204 |
| 第24表 | 一般財源の推移                     | 206 |
| 第25表 | 一般財源の人口1人当たり額の状況            | 210 |
| 第26表 | 国・県支出金の状況                   | 214 |
| 第27表 | 地方債発行状況                     | 216 |

|      |               |     |
|------|---------------|-----|
| 第28表 | 昭和53年度地方債許可状況 | 218 |
| 第29表 | 使用料及び手数料の状況   | 222 |
| 第30表 | 繰入金の状況        | 222 |
| 第31表 | その他の収入の状況     | 224 |

### 地方財政と国の財政

|      |                     |     |
|------|---------------------|-----|
| 第32表 | 地方財政と国の財政との累年比較     | 224 |
| 第33表 | 昭和53年度国・地方の目的別歳出の状況 | 226 |
| 第34表 | 国民所得に対する租税負担率       | 228 |
| 第35表 | 租税の実質的配分状況          | 230 |
| 第36表 | 国民経済計算における公的支出の推移   | 232 |

### 歳 出 (目的別)

|      |             |     |
|------|-------------|-----|
| 第37表 | 目的別歳出決算額の状況 | 234 |
| 第38表 | 民生費の状況      | 238 |
| 第39表 | 社会福祉費の状況    | 240 |
| 第40表 | 老人福祉費の状況    | 240 |
| 第41表 | 児童福祉費の状況    | 240 |
| 第42表 | 生活保護費の状況    | 242 |
| 第43表 | 被保護者数の推移    | 242 |
| 第44表 | 災害救助費の状況    | 242 |
| 第45表 | 衛生費の状況      | 244 |
| 第46表 | 公衆衛生費の状況    | 246 |
| 第47表 | 結核対策費の状況    | 246 |
| 第48表 | 保健所費の状況     | 246 |
| 第49表 | 清掃費の状況      | 248 |
| 第50表 | 労働費の状況      | 248 |
| 第51表 | 失業対策費の状況    | 250 |
| 第52表 | 農林水産業費の状況   | 250 |
| 第53表 | 農業費の状況      | 252 |
| 第54表 | 畜産業費の状況     | 254 |
| 第55表 | 農地費の状況      | 254 |
| 第56表 | 林業費の状況      | 254 |
| 第57表 | 水産業費の状況     | 256 |
| 第58表 | 商工費の状況      | 256 |
| 第59表 | 土木費の状況      | 258 |
| 第60表 | 道路橋りょう費の状況  | 260 |

|      |                |     |
|------|----------------|-----|
| 第61表 | 河川海岸費の状況       | 260 |
| 第62表 | 港湾費の状況         | 260 |
| 第63表 | 都市計画費の状況       | 262 |
| 第64表 | 住宅費の状況         | 262 |
| 第65表 | 消防費の状況         | 264 |
| 第66表 | 警察費の状況         | 264 |
| 第67表 | 警察職員数の推移       | 265 |
| 第68表 | 教育費の状況         | 266 |
| 第69表 | 小学校費の状況        | 268 |
| 第70表 | 中学校費の状況        | 268 |
| 第71表 | 高等学校費の状況       | 268 |
| 第72表 | 教員数等の推移(公立学校分) | 270 |
| 第73表 | 社会教育費の状況       | 272 |
| 第74表 | 保健体育費の状況       | 272 |

#### 歳 出 (性質別)

|      |                      |     |
|------|----------------------|-----|
| 第75表 | 性質別歳出決算額の状況          | 274 |
| 第76表 | 一般財源の充当状況            | 278 |
| 第77表 | 人件費の状況               | 280 |
| 第78表 | 人件費中の職員給の状況          | 282 |
| 第79表 | 地方公務員数の状況            | 284 |
| 第80表 | 物件費の状況               | 286 |
| 第81表 | 維持補修費の状況             | 286 |
| 第82表 | 扶助費の状況               | 288 |
| 第83表 | 補助費等の状況              | 288 |
| 第84表 | 普通建設事業費の状況           | 290 |
| 第85表 | 普通建設事業費中の補助事業費の状況    | 294 |
| 第86表 | 普通建設事業費中の国直轄事業負担金の状況 | 294 |
| 第87表 | 普通建設事業費中の単独事業費の状況    | 296 |
| 第88表 | 災害復旧事業費の状況           | 296 |
| 第89表 | 失業対策事業費の状況           | 298 |
| 第90表 | 繰出金の状況               | 300 |
| 第91表 | 積立金の状況               | 302 |
| 第92表 | 投資及び出資金の状況           | 304 |
| 第93表 | 貸付金の状況               | 306 |
| 第94表 | 地方公営企業等に対する繰出しの状況    | 308 |
| 第95表 | 公債費の状況               | 312 |

|      |           |     |
|------|-----------|-----|
| 第96表 | 地方債償還額の状況 | 314 |
|------|-----------|-----|

### 将来にわたる財政負担等

|      |                        |     |
|------|------------------------|-----|
| 第97表 | 地方債現在高の状況              | 316 |
| 第98表 | 債務負担行為額(翌年度以降支出予定額)の状況 | 320 |
| 第99表 | 昭和53年度資金収支の状況          | 322 |

### 公 共 施 設

|       |                 |     |
|-------|-----------------|-----|
| 第100表 | 保健衛生施設の状況       | 326 |
| 第101表 | し尿及びごみ収集処理の状況   | 326 |
| 第102表 | 道路橋りょうの状況       | 328 |
| 第103表 | 公営住宅等の管理状況      | 329 |
| 第104表 | 教育施設の状況(公立学校分)  | 330 |
| 第105表 | 社会教育施設等の状況(公立分) | 332 |

### 地方公営事業

|       |                     |     |
|-------|---------------------|-----|
| 第106表 | 地方公営企業の事業数の状況       | 334 |
| 第107表 | 地方公営企業の職員数の状況       | 336 |
| 第108表 | 地方公営事業決算の状況         | 336 |
| 第109表 | 法適用企業決算の状況          | 338 |
| 第110表 | 法適用企業の事業別決算の推移      | 342 |
| 第111表 | 法非適用企業決算の状況         | 344 |
| 第112表 | 国民健康保険事業決算の状況       | 346 |
| 第113表 | 収益事業決算の状況           | 352 |
| 第114表 | 公立大学附属病院事業決算の状況     | 354 |
| 第115表 | 公益質屋事業決算の状況         | 356 |
| 第116表 | 農業共済事業決算の状況         | 356 |
| 第117表 | 交通災害共済事業(直営方式)決算の状況 | 356 |
| 第118表 | 企業債等の状況             | 358 |
| 第119表 | 公営企業金融公庫の貸付状況       | 359 |

### [昭和54・55年度の地方財政]

|       |                    |     |
|-------|--------------------|-----|
| 第120表 | 地方財政計画             | 360 |
| 第121表 | 地方交付税の状況           | 364 |
| 第122表 | 地方債計画              | 366 |
| 第123表 | 予算の状況              | 368 |
| 第124表 | 主要経済指標及び地方財政計画等の推移 | 370 |

第1表 地方公共団

| 区 分          | 昭 和              | 31. 3. 31 | 41. 3. 31 | 45. 3. 31 | 46. 3. 31 | 47. 3. 31 |
|--------------|------------------|-----------|-----------|-----------|-----------|-----------|
|              | 28. 10. 1<br>(A) |           |           |           |           |           |
| 都 道 府 県      | 46               | 46        | 46        | 46        | 46        | 46        |
| 市 町 村        | 9 868            | 4 776     | 3 372     | 3 284     | 3 261     | 3 242     |
| 大 都 市        | 5                | 5         | 6         | 6         | 6         | 6         |
| 都 市          | 281              | 486       | 554       | 558       | 590       | 608       |
| 中 都 市        | …                | …         | 124       | 128       | 143       | 144       |
| 小 都 市        | …                | …         | 430       | 430       | 447       | 464       |
| 町 村          | 9 582            | 4 285     | 2 812     | 2 720     | 2 665     | 2 628     |
| 計 (普通地方公共団体) | 9 914            | 4 822     | 3 418     | 3 330     | 3 307     | 3 288     |
| 特 別 区        | 23               | 23        | 23        | 23        | 23        | 23        |
| 一部事務組合(普通会計) | …                | …         | 1 804     | 2 075     | 2 217     | 2 349     |
| 計 (特別地方公共団体) | …                | …         | 1 827     | 2 098     | 2 240     | 2 372     |
| 合 計          | …                | …         | 5 245     | 5 428     | 5 547     | 5 660     |

例 1 昭和28年10月1日は、旧町村合併促進法が施行された日である。

2 特別地方公共団体のうち財産区及び地方開発事業団は本表に掲げていない。

第2表 団 体 種 類 別

その1 国勢調査人口及び1団体当たり面積の推移

| 区 分     | 人 口 (千人)         |           |                  |                  | 比 較            |          | 構 成       |           |
|---------|------------------|-----------|------------------|------------------|----------------|----------|-----------|-----------|
|         | 昭 和<br>35. 10. 1 | 40. 10. 1 | 45. 10. 1<br>(A) | 50. 10. 1<br>(B) | 増 減<br>(B)-(A) | 増 減<br>率 | 35. 10. 1 | 40. 10. 1 |
| 特 別 区   | 8 310            | 8 893     | 8 841            | 8 647            | △ 194          | △ 2.2    | 8.9       | 9.0       |
| 大 都 市   | 8 378            | 10 505    | 11 005           | 14 618           | 3 613          | 32.8     | 9.0       | 10.7      |
| 都 市     | 42 645           | 47 521    | 55 007           | 61 703           | 6 696          | 12.2     | 45.6      | 48.4      |
| 小 計(市部) | 59 333           | 66 919    | 74 853           | 84 967           | 10 114         | 13.5     | 63.5      | 68.1      |
| 町 村(郡部) | 34 084           | 31 356    | 28 867           | 26 972           | △ 1 895        | △ 6.6    | 36.5      | 31.9      |
| 合 計     | 93 417           | 98 275    | 103 720          | 111 940          | 8 220          | 7.9      | 100.0     | 100.0     |

例 1 1団体当たり人口は、人口を各調査日現在の団体数で除したものである。

2 1団体当たり面積は、面積を各調査日現在の団体数で除したものである。た

3 昭和35年10月1日現在の人口は、長野県と岐阜県の境界紛争地域に係る人他には含まない。

4 昭和45年までの数値には、沖縄県分は含まない。

## 体 数 の 推 移

| 48. 3. 31    | 49. 3. 31    | 50. 3. 31    | 51. 3. 31    | 52. 3. 31    | 53. 3. 31<br>(B) | 54. 3. 31<br>(C) | 比 較     |                                   |
|--------------|--------------|--------------|--------------|--------------|------------------|------------------|---------|-----------------------------------|
|              |              |              |              |              |                  |                  | (C)-(B) | $\frac{(C)}{(A)} \times 100$<br>% |
| 47           | 47           | 47           | 47           | 47           | 47               | 47               | —       | 102.2                             |
| 3 280        | 3 274        | 3 257        | 3 256        | 3 256        | 3 256            | 3 255            | △       | 33.0                              |
| 9            | 9            | 9            | 9            | 9            | 9                | 9                | —       | 180.0                             |
| 634          | 633          | 634          | 634          | 635          | 636              | 637              | 1       | 226.7                             |
| 142          | 142          | 142          | 165          | 165          | 165              | 165              | —       | …                                 |
| 492          | 491          | 492          | 469          | 470          | 471              | 472              | 1       | …                                 |
| 2 637        | 2 632        | 2 614        | 2 613        | 2 612        | 2 611            | 2 609            | △       | 27.2                              |
| <b>3 327</b> | <b>3 321</b> | <b>3 304</b> | <b>3 303</b> | <b>3 303</b> | <b>3 303</b>     | <b>3 302</b>     | △       | <b>33.3</b>                       |
| 23           | 23           | 23           | 23           | 23           | 23               | 23               | —       | 100.0                             |
| 2 470        | 2 573        | 2 567        | 2 549        | 2 534        | 2 533            | 2 536            | 3       | …                                 |
| 2 493        | 2 596        | 2 590        | 2 572        | 2 557        | 2 556            | 2 559            | 3       | …                                 |
| 5 820        | 5 917        | 5 894        | 5 875        | 5 860        | 5 859            | 5 861            | 2       | …                                 |

## 人 口 の 推 移

| 比 (%)     |           | 1 団体当たり人口(人)     |                  |                | 1 団体当たり面積(km <sup>2</sup> ) |                  |                |       |
|-----------|-----------|------------------|------------------|----------------|-----------------------------|------------------|----------------|-------|
| 45. 10. 1 | 50. 10. 1 | 45. 10. 1<br>(C) | 50. 10. 1<br>(D) | 比 較<br>(D)-(C) | 45. 10. 1<br>(E)            | 50. 10. 1<br>(F) | 比 較<br>(F)-(E) |       |
|           |           |                  |                  |                |                             |                  |                | 8.5   |
| 10.6      | 13.1      | 1 834 205        | 1 624 221        | △              | 209 984                     | 427.67           | 463.22         | 35.55 |
| 53.0      | 55.1      | 96 166           | 97 323           | 1 157          | 159.28                      | 154.04           | △              | 5.24  |
| 72.2      | 75.9      | 124 548          | 127 578          | 3 030          | 156.89                      | 153.77           | △              | 3.12  |
| 27.8      | 24.1      | 10 703           | 10 322           | △              | 381                         | 102.46           | 105.29         | 2.83  |
| 100.0     | 100.0     | 31 449           | 34 138           | 2 689          | 112.76                      | 115.14           | 2.38           |       |

だし、境界不明のものについては、合計欄には含み、その他には含まない。  
口(73人)及び岡山県児島湾干拓第7区の人口(1200人)を、合計欄には含み、その

第2表 団体種類別人口の推移（つづき）

その2 都道府県別国勢調査人口及び住民基本台帳人口の状況

| 区 分 | 昭和40年      | 昭和45年        | 昭和50年        | 増 減            |         | 増 減 率           | 昭和54年3月           |
|-----|------------|--------------|--------------|----------------|---------|-----------------|-------------------|
|     | 10月1日      | 10月1日<br>(A) | 10月1日<br>(B) | (B)-(A)<br>(C) |         | (C)/(A)<br>×100 | 31日現在住民<br>基本台帳人口 |
|     | 人          | 人            | 人            | 人              | 人       | %               | 人                 |
| 北 海 | 道森         | 5 171 800    | 5 184 287    | 5 338 206      | 153 919 | 3.0             | 5 517 325         |
|     | 手城         | 1 416 591    | 1 427 520    | 1 468 646      | 41 126  | 2.9             | 1 542 141         |
|     | 秋山         | 1 411 118    | 1 371 383    | 1 385 563      | 14 190  | 1.0             | 1 433 751         |
|     | 宮田         | 1 753 126    | 1 819 223    | 1 955 267      | 136 044 | 7.5             | 2 031 551         |
|     | 茨形         | 1 279 835    | 1 241 376    | 1 232 481      | △ 8 895 | 0.7             | 1 271 236         |
|     | 栃島         | 1 263 103    | 1 225 618    | 1 220 302      | △ 5 316 | 0.4             | 1 251 414         |
|     | 群島         | 1 983 754    | 1 946 077    | 1 970 616      | 24 539  | 1.3             | 2 024 713         |
|     | 木城         | 2 056 154    | 2 143 551    | 2 342 198      | 198 647 | 9.3             | 2 505 353         |
|     | 馬木         | 1 521 656    | 1 580 021    | 1 698 003      | 117 982 | 7.5             | 1 774 616         |
|     | 玉馬         | 1 605 584    | 1 658 909    | 1 756 480      | 97 571  | 5.9             | 1 835 002         |
| 奈 歌 | 埼玉         | 3 014 983    | 3 866 472    | 4 821 340      | 954 868 | 24.7            | 5 219 038         |
|     | 葉京         | 2 701 770    | 3 366 624    | 4 149 147      | 782 523 | 23.2            | 4 554 034         |
|     | 東神         | 10 869 244   | 11 408 071   | 11 673 554     | 265 483 | 2.3             | 11 366 077        |
|     | 新川         | 4 430 743    | 5 472 247    | 6 397 748      | 925 501 | 16.9            | 6 724 865         |
|     | 富山         | 2 398 931    | 2 360 982    | 2 391 938      | 30 956  | 1.3             | 2 438 451         |
|     | 石川         | 1 025 465    | 1 029 695    | 1 070 791      | 41 096  | 4.0             | 1 098 796         |
|     | 福山         | 980 499      | 1 002 420    | 1 069 872      | 67 452  | 6.7             | 1 105 529         |
|     | 井梨         | 750 557      | 744 230      | 773 599        | 29 369  | 3.9             | 791 261           |
|     | 野山         | 763 194      | 762 029      | 783 050        | 21 021  | 2.8             | 805 561           |
|     | 長野         | 1 958 007    | 1 956 917    | 2 017 564      | 60 647  | 3.1             | 2 072 903         |
| 歌   | 阜岡         | 1 700 365    | 1 758 954    | 1 867 978      | 109 024 | 6.2             | 1 937 010         |
|     | 静岡         | 2 912 521    | 3 089 895    | 3 308 799      | 218 904 | 7.1             | 3 428 444         |
|     | 愛知         | 4 798 653    | 5 386 163    | 5 923 569      | 537 406 | 10.0            | 6 115 311         |
|     | 三重         | 1 514 467    | 1 543 083    | 1 626 002      | 82 919  | 5.4             | 1 674 467         |
|     | 京都         | 853 385      | 889 768      | 985 621        | 95 853  | 10.8            | 1 050 630         |
|     | 大阪         | 2 102 808    | 2 250 087    | 2 424 856      | 174 769 | 7.8             | 2 483 960         |
|     | 兵庫         | 6 657 189    | 7 620 480    | 8 278 925      | 658 445 | 8.6             | 8 239 939         |
|     | 奈良         | 4 309 944    | 4 667 928    | 4 992 140      | 324 212 | 6.9             | 5 066 356         |
|     | 和歌山        | 825 965      | 930 160      | 1 077 491      | 147 331 | 15.8            | 1 162 344         |
|     | 鳥取         | 1 026 975    | 1 042 736    | 1 072 118      | 29 382  | 2.8             | 1 097 304         |
| 児 分 | 根山         | 579 853      | 568 777      | 581 311        | 12 534  | 2.2             | 602 229           |
|     | 島根         | 821 620      | 773 575      | 768 886        | △ 4 689 | 0.6             | 786 044           |
|     | 岡山         | 1 645 135    | 1 707 026    | 1 814 305      | 107 279 | 6.3             | 1 877 712         |
|     | 山口         | 2 281 146    | 2 436 135    | 2 646 324      | 210 189 | 8.6             | 2 705 513         |
|     | 徳島         | 1 543 573    | 1 511 448    | 1 555 218      | 43 770  | 2.9             | 1 576 026         |
|     | 香川         | 815 115      | 791 111      | 805 166        | 14 055  | 1.8             | 833 119           |
|     | 高松         | 900 845      | 907 897      | 961 292        | 53 395  | 5.9             | 994 717           |
|     | 愛媛         | 1 446 384    | 1 418 124    | 1 465 215      | 47 091  | 3.3             | 1 516 357         |
|     | 福岡         | 812 714      | 786 882      | 808 397        | 21 515  | 2.7             | 839 035           |
|     | 佐賀         | 3 964 611    | 4 027 416    | 4 292 963      | 265 547 | 6.6             | 4 442 339         |
| 合 計 | 871 885    | 838 468      | 837 674      | △ 794          | 0.1     | 866 645         |                   |
|     | 1 641 245  | 1 570 245    | 1 571 912    | 1 667          | 0.1     | 1 593 171       |                   |
|     | 1 770 736  | 1 700 229    | 1 715 273    | 15 044         | 0.9     | 1 773 801       |                   |
|     | 1 187 480  | 1 155 566    | 1 190 314    | 34 748         | 3.0     | 1 228 013       |                   |
|     | 1 080 692  | 1 051 105    | 1 085 055    | 33 950         | 3.2     | 1 140 586       |                   |
|     | 1 853 541  | 1 729 150    | 1 723 902    | △ 5 248        | 0.3     | 1 782 702       |                   |
|     | 934 176    | 945 111      | 1 042 572    | 97 461         | 10.3    | 1 109 384       |                   |
|     | 99 209 137 | 104 665 171  | 111 939 643  | 7 274 472      | 7.0     | 115 286 775     |                   |

第3表 財政力指数段階別の団体数及び構成比

| 財政力指数<br>団体区分 | 0.30 未満 |      | 0.30 以上<br>0.50 未満 |      | 0.50 以上<br>1.00 未満 |       | 1.00 以上 |      | 合 計   |       | 財政力<br>指数均 |       |
|---------------|---------|------|--------------------|------|--------------------|-------|---------|------|-------|-------|------------|-------|
|               | 数       | %    | 数                  | %    | 数                  | %     | 数       | %    | 数     | %     |            |       |
| 都市            | 14      | 29.8 | 20                 | 42.6 | 12                 | 25.5  | 1       | 2.1  | 47    | 100.0 | 0.45       |       |
| 道             | 1 637   | 50.3 | 893                | 27.4 | 661                | 20.3  | 64      | 2.0  | 3 255 | 100.0 | 0.36       |       |
| 府             | —       | —    | —                  | —    | 9                  | 100.0 | —       | —    | 9     | 100.0 | 0.74       |       |
| 町             | 43      | 6.8  | 168                | 26.4 | 388                | 60.9  | 38      | 6.0  | 637   | 100.0 | 0.61       |       |
| 市             | —       | —    | —                  | —    | 2                  | 1.2   | 143     | 86.7 | 20    | 12.1  | 165        | 100.0 |
| 大             | 43      | 9.1  | 166                | 35.2 | 245                | 51.9  | 18      | 3.8  | 472   | 100.0 | 0.55       |       |
| 都             | —       | —    | —                  | —    | 264                | 10.1  | 26      | 1.0  | 2 609 | 100.0 | 0.30       |       |
| 中             | 1 594   | 61.1 | 725                | 27.8 | 264                | 10.1  | 26      | 1.0  | 2 609 | 100.0 | 0.30       |       |
| 小             | —       | —    | —                  | —    | 673                | 20.4  | 65      | 2.0  | 3 302 | 100.0 | —          |       |
| 町             | —       | —    | —                  | —    | —                  | —     | —       | —    | —     | —     | —          |       |
| 合             | 1 651   | 50.0 | 913                | 27.6 | 673                | 20.4  | 65      | 2.0  | 3 302 | 100.0 | —          |       |
| 計             | —       | —    | —                  | —    | —                  | —     | —       | —    | —     | —     | —          |       |

① 「財政力指数」は、昭和51、52、53年度の各年度における普通交付税の算定に用いた基準財政収入額を基準財政需要額で除して得た数値の単純平均値である。

第4表 一部事務組合の設置目的別団体数の推移

| 区 分          | 昭 和     | 比 較     |         |         |         |         |                |                |         |
|--------------|---------|---------|---------|---------|---------|---------|----------------|----------------|---------|
|              | 47.3.31 | 48.3.31 | 49.3.31 | 50.3.31 | 51.3.31 | 52.3.31 | 53.3.31<br>(A) | 54.3.31<br>(B) | (B)-(A) |
| 総務関係         | 227     | 251     | 256     | 243     | 234     | 232     | 237            | 238            | 1       |
| うち退職手当給付事務組合 | 45      | 45      | 45      | 44      | 45      | 45      | 45             | 45             | —       |
| 民生関係         | 156     | 154     | 164     | 170     | 166     | 168     | 161            | 164            | 3       |
| 民衛           | 1 165   | 1 192   | 1 224   | 1 235   | 1 227   | 1 214   | 1 217          | 1 209          | ▲ 8     |
| うち伝染病組合      | 376     | 349     | 331     | 324     | 315     | 298     | 280            | 264            | ▲ 16    |
| うちごみ、し尿処理組合  | 688     | 730     | 765     | 788     | 778     | 786     | 802            | 805            | 3       |
| 商工関係         | 5       | 9       | 9       | 9       | 9       | 7       | 7              | 7              | —       |
| 農林水産関係       | 246     | 247     | 246     | 194     | 191     | 190     | 182            | 185            | 3       |
| うち林野(造林)組合   | 138     | 135     | 140     | 83      | 83      | 84      | 83             | 86             | 3       |
| 土木関係         | 59      | 57      | 58      | 54      | 49      | 51      | 50             | 51             | 1       |
| 土消           | 236     | 308     | 365     | 408     | 424     | 427     | 435            | 445            | 10      |
| うち水害予防組合     | 38      | 40      | 40      | 36      | 37      | 39      | 37             | 38             | 1       |
| 教育関係         | 233     | 225     | 223     | 223     | 221     | 215     | 211            | 203            | ▲ 8     |
| うち小学校組合      | 32      | 29      | 27      | 27      | 28      | 26      | 26             | 26             | —       |
| うち中学校組合      | 101     | 93      | 91      | 87      | 82      | 78      | 76             | 73             | ▲ 3     |
| その他          | 22      | 27      | 28      | 31      | 28      | 30      | 33             | 34             | 1       |
| そ 合 計        | 2 349   | 2 470   | 2 573   | 2 567   | 2 549   | 2 534   | 2 533          | 2 536          | 3       |

第5表 地域指定の状況 (昭和54年3月31日現在)

| 区分 | 地 域 指 定 市 町 村 数 |                |               |          |              |                           |         |         |         |                        |              |          |                |       |     |
|----|-----------------|----------------|---------------|----------|--------------|---------------------------|---------|---------|---------|------------------------|--------------|----------|----------------|-------|-----|
|    | 新産<br>業都<br>市   | 工業<br>特別<br>地域 | 低開<br>発地<br>域 | 産炭<br>地域 | 振興<br>山<br>村 | 離島<br>振興<br>策実<br>施地<br>域 | 首都<br>圏 | 近畿<br>圏 | 中部<br>圏 | 広域<br>市<br>町<br>村<br>圏 | 過疎<br>地<br>域 | 人口<br>急増 |                |       |     |
| 市  | 74              | 34             | 148           | 52       | 140          | 54                        | 99      | 29      | 54      | 33                     | 28           | 60       | 461            | 39    | 299 |
| 町村 | 190             | 56             | 402           | 164      | 1 054        | 150                       | 63      | 68      | 47      | 68                     | 45           | 132      | 2 438<br>(331) | 1 054 | 211 |
| 合計 | 264             | 90             | 550           | 216      | 1 194        | 204                       | 162     | 97      | 101     | 101                    | 73           | 192      | 2 899          | 1 093 | 510 |

① 離島振興対策実施地域には、無人島(島根県益田市高島)1地域を含む。

② 広域市町村圏の( )内数値は、広域市町村圏域数である。



第6表 決算規

その1 単純合計額の状況

(単位 百万円・%)

| 区 分                         | 昭和53年度     | 昭和52年度     | 比 較       |      |            |
|-----------------------------|------------|------------|-----------|------|------------|
|                             |            |            | 増 減 額     | 増減率  | 前年度<br>増減率 |
| 歳入総額 (A)+(B)                | 41 141 958 | 35 764 038 | 5 377 920 | 15.0 | 15.5       |
| 都道府県 (A)                    | 21 155 828 | 18 582 001 | 2 573 827 | 13.9 | 15.2       |
| 市町村(純計額) (B)                | 19 986 130 | 17 182 037 | 2 804 093 | 16.3 | 15.9       |
| 市町村(単純合計額)                  | 20 434 882 | 17 573 949 | 2 860 933 | 16.3 | 16.0       |
| 市町村(一部事務<br>組合を除く単純合<br>計額) | 19 754 119 | 16 975 568 | 2 778 551 | 16.4 | 15.8       |
| 大 都 市                       | 3 325 282  | 2 896 381  | 428 901   | 14.8 | 14.5       |
| 都 市                         | 9 860 268  | 8 445 417  | 1 414 851 | 16.8 | 16.1       |
| 中 都 市                       | 5 835 556  | 5 018 075  | 817 481   | 16.3 | 16.1       |
| 小 都 市                       | 4 024 713  | 3 427 342  | 597 371   | 17.4 | 16.1       |
| 町 村                         | 5 598 341  | 4 756 151  | 842 190   | 17.7 | 16.3       |
| 特 別 区                       | 970 228    | 877 619    | 92 609    | 10.6 | 13.9       |
| 一 部 事 務 組 合                 | 680 763    | 598 381    | 82 382    | 13.8 | 21.6       |
| 歳出総額 (C)+(D)                | 40 355 154 | 35 111 814 | 5 243 340 | 14.9 | 15.7       |
| 都道府県 (C)                    | 20 949 805 | 18 405 800 | 2 544 005 | 13.8 | 15.2       |
| 市町村(純計額) (D)                | 19 405 350 | 16 706 014 | 2 699 336 | 16.2 | 16.2       |
| 市町村(単純合計額)                  | 19 854 103 | 17 097 926 | 2 756 177 | 16.1 | 16.2       |
| 市町村(一部事務<br>組合を除く単純合<br>計額) | 19 222 637 | 16 540 861 | 2 681 776 | 16.2 | 16.1       |
| 大 都 市                       | 3 269 875  | 2 845 425  | 424 450   | 14.9 | 14.3       |
| 都 市                         | 9 614 730  | 8 266 270  | 1 348 460 | 16.3 | 16.2       |
| 中 都 市                       | 5 694 153  | 4 916 233  | 777 920   | 15.8 | 16.3       |
| 小 都 市                       | 3 920 577  | 3 350 037  | 570 540   | 17.0 | 16.2       |
| 町 村                         | 5 409 351  | 4 591 652  | 817 699   | 17.8 | 16.9       |
| 特 別 区                       | 928 680    | 837 514    | 91 166    | 10.9 | 13.9       |
| 一 部 事 務 組 合                 | 631 466    | 557 065    | 74 401    | 13.4 | 22.2       |

# 模 の 状 況

## その2 純計額の状況

(単位 百万円・%)

| 区 分                      | 昭和53年度     | 昭和52年度     | 比 較       |       |        |
|--------------------------|------------|------------|-----------|-------|--------|
|                          |            |            | 増 減 額     | 増減率   | 前年度増減率 |
| 歳 入 総 額 (A)              | 41 141 958 | 35 764 038 | 5 377 920 | 15.0  | 15.5   |
| 団 体 間 重 複 額 (B)          | 2 008 160  | 1 749 695  | 258 465   | 14.8  | 20.8   |
| 都道府県支出金(市町村に対する貸付金を含む。)  | 1 258 380  | 1 077 557  | 180 823   | 16.8  | 21.4   |
| 同級他団体からの分担金、負担金等         | 45 224     | 37 131     | 8 093     | 21.8  | 13.1   |
| 市町村からの分担金、負担金、寄附金等       | 268 166    | 225 561    | 42 605    | 18.9  | 30.1   |
| 特別区財政調整交・納付金             | 208 883    | 213 565    | △ 4 682   | △ 2.2 | 16.8   |
| 軽油引取税交付金                 | 28 652     | 27 251     | 1 401     | 5.1   | 18.3   |
| 娯楽施設利用税交付金               | 24 421     | 22 276     | 2 145     | 9.6   | 10.2   |
| 自動車取得税交付金                | 174 434    | 146 353    | 28 081    | 19.2  | 14.1   |
| 歳入純計額(A)-(B)             | 39 133 798 | 34 014 343 | 5 119 455 | 15.1  | 15.3   |
| 歳 出 総 額 (C)              | 40 355 154 | 35 111 814 | 5 243 340 | 14.9  | 15.7   |
| 団 体 間 重 複 額 (D)          | 2 008 160  | 1 749 695  | 258 465   | 14.8  | 20.8   |
| 市町村に対する事業費等の補助交付金等       | 1 258 380  | 1 077 557  | 180 823   | 16.8  | 21.4   |
| 同級他団体に対する負担金等            | 45 224     | 37 131     | 8 093     | 21.8  | 13.1   |
| 都道府県に対する事業費等分担金、負担金、寄附金等 | 268 166    | 225 561    | 42 605    | 18.9  | 30.1   |
| 特別区財政調整交・納付金             | 208 883    | 213 565    | △ 4 682   | △ 2.2 | 16.8   |
| 軽油引取税交付金                 | 28 652     | 27 251     | 1 401     | 5.1   | 18.3   |
| 娯楽施設利用税交付金               | 24 421     | 22 276     | 2 145     | 9.6   | 10.2   |
| 自動車取得税交付金                | 174 434    | 146 353    | 28 081    | 19.2  | 14.1   |
| 歳出純計額(C)-(D)             | 38 346 995 | 33 362 119 | 4 984 876 | 14.9  | 15.4   |

(註) 次表以下の各表における純計額とは、上記表中の「歳入純計額(A)-(B)」又は「歳出純計額(C)-(D)」をいう。

第7表 純 計 決 算

| 区 分    | 地 方        |             |       |            |             |       |
|--------|------------|-------------|-------|------------|-------------|-------|
|        | 歳 入        |             |       | 歳 出        |             |       |
|        | 決 算 額      | 対前年度<br>増減率 | 指 数   | 決 算 額      | 対前年度<br>増減率 | 指 数   |
| 昭和36年度 | 2 511 550  | 24.0        | 100   | 2 391 080  | 24.2        | 100   |
| 37     | 2 982 850  | 18.8        | 119   | 2 887 366  | 20.8        | 121   |
| 38     | 3 397 659  | 13.9        | 135   | 3 308 833  | 14.6        | 138   |
| 39     | 3 910 921  | 15.1        | 156   | 3 821 968  | 15.5        | 160   |
| 40     | 4 478 035  | 14.5        | 178   | 4 365 140  | 14.2        | 183   |
| 41     | 5 177 746  | 15.6        | 206   | 5 026 177  | 15.1        | 210   |
| 42     | 5 926 311  | 14.5        | 236   | 5 725 497  | 13.9        | 239   |
| 43     | 6 958 874  | 17.4        | 277   | 6 729 574  | 17.5        | 281   |
| 44     | 8 305 229  | 19.3        | 331   | 8 033 912  | 19.4        | 336   |
| 45     | 10 103 998 | 21.7        | 402   | 9 814 878  | 22.2        | 410   |
| 46     | 12 179 449 | 20.5        | 485   | 11 909 529 | 21.3        | 498   |
| 47     | 15 090 702 | 23.9        | 601   | 14 618 283 | 22.7        | 611   |
| 48     | 18 217 086 | 20.7        | 725   | 17 473 883 | 19.5        | 731   |
| 49     | 23 486 710 | 28.9        | 935   | 22 887 888 | 31.0        | 957   |
| 50     | 26 044 417 | 10.9        | 1 037 | 25 654 468 | 12.1        | 1 073 |
| 51     | 29 503 523 | 13.3        | 1 175 | 28 907 036 | 12.7        | 1 209 |
| 52     | 34 014 343 | 15.3        | 1 354 | 33 362 119 | 15.4        | 1 395 |
| 53     | 39 133 798 | 15.1        | 1 558 | 38 346 995 | 14.9        | 1 604 |

額 の 推 移

(単位 百万円・%)

| 国 (一 般 会 計) |             |       |            |             |       |
|-------------|-------------|-------|------------|-------------|-------|
| 入           |             |       | 出          |             |       |
| 歳 算 額       | 対前年度<br>増減率 | 指 数   | 歳 算 額      | 対前年度<br>増減率 | 指 数   |
| 2 515 932   | 28.3        | 100   | 2 063 468  | 18.4        | 100   |
| 2 947 623   | 17.2        | 117   | 2 556 617  | 23.9        | 124   |
| 3 231 214   | 9.6         | 128   | 3 044 292  | 19.1        | 148   |
| 3 446 768   | 6.7         | 137   | 3 310 969  | 8.8         | 160   |
| 3 773 097   | 9.5         | 150   | 3 723 017  | 12.4        | 180   |
| 4 552 146   | 20.6        | 181   | 4 459 196  | 19.8        | 216   |
| 5 299 446   | 16.4        | 211   | 5 113 035  | 14.7        | 248   |
| 6 059 873   | 14.3        | 241   | 5 937 082  | 16.1        | 288   |
| 7 109 267   | 17.3        | 283   | 6 917 838  | 16.5        | 335   |
| 8 459 181   | 19.0        | 336   | 8 187 697  | 18.4        | 397   |
| 9 970 859   | 17.9        | 396   | 9 561 131  | 16.8        | 463   |
| 12 793 873  | 28.3        | 509   | 11 932 172 | 24.8        | 578   |
| 16 761 978  | 31.0        | 666   | 14 778 303 | 23.9        | 716   |
| 20 379 123  | 21.6        | 810   | 19 099 793 | 29.2        | 926   |
| 21 473 416  | 5.4         | 853   | 20 860 879 | 9.2         | 1 011 |
| 25 076 017  | 16.8        | 997   | 24 467 612 | 17.3        | 1 186 |
| 29 433 623  | 17.4        | 1 170 | 29 059 842 | 18.8        | 1 408 |
| 34 907 265  | 18.6        | 1 387 | 34 096 030 | 17.3        | 1 652 |

## 第8表 決算収

### その1 黒字、赤字団体別の状況

| 区 分                 | 昭 和 53 年 |            |            |                          |
|---------------------|----------|------------|------------|--------------------------|
|                     | 団体数(A)   | 歳 入 (B)    | 歳 出 (C)    | 歳入歳出差引<br>(B)-(C)<br>(D) |
| 全 団 体               |          |            |            |                          |
| 都 道 府 県(A)          | 47       | 21 155 828 | 20 949 805 | 206 023                  |
| 市町村(単純合計額)(B)       | 5 814    | 20 434 882 | 19 854 103 | 580 779                  |
| 市町村(一部事務組合を除く単純合計額) | 3 278    | 19 754 119 | 19 222 637 | 531 482                  |
| 大 都 市 区             | 9        | 3 325 282  | 3 269 875  | 55 407                   |
| 特 別 区               | 23       | 970 228    | 928 680    | 41 548                   |
| 都 市                 | 637      | 9 860 268  | 9 614 730  | 245 538                  |
| 中 都 市               | 165      | 5 835 556  | 5 694 153  | 141 403                  |
| 小 都 市               | 472      | 4 024 713  | 3 920 577  | 104 136                  |
| 町 村                 | 2 609    | 5 598 341  | 5 409 351  | 188 990                  |
| 一 部 事 務 組 合         | 2 536    | 680 763    | 631 466    | 49 297                   |
| 合 計(A)+(B)          | 5 861    | 41 590 710 | 40 803 907 | 786 803                  |
| 黒 字 団 体             |          |            |            |                          |
| 都 道 府 県(A)          | 45       | 17 510 329 | 17 295 684 | 214 645                  |
| 市町村(単純合計額)(B)       | 5 740    | 18 408 512 | 17 805 793 | 602 719                  |
| 市町村(一部事務組合を除く単純合計額) | 3 216    | 17 730 098 | 17 176 939 | 553 159                  |
| 大 都 市 区             | 7        | 2 253 911  | 2 208 393  | 45 518                   |
| 特 別 区               | 23       | 970 228    | 928 680    | 41 548                   |
| 都 市                 | 593      | 8 949 758  | 8 676 304  | 273 454                  |
| 中 都 市               | 148      | 5 165 249  | 5 004 570  | 160 679                  |
| 小 都 市               | 445      | 3 784 509  | 3 671 734  | 112 775                  |
| 町 村                 | 2 593    | 5 556 200  | 5 363 562  | 192 638                  |
| 一 部 事 務 組 合         | 2 524    | 678 414    | 628 854    | 49 560                   |
| 合 計(A)+(B)          | 5 785    | 35 918 841 | 35 101 476 | 817 365                  |
| 赤 字 団 体             |          |            |            |                          |
| 都 道 府 県(A)          | 2        | 3 645 499  | 3 654 121  | △ 8 622                  |
| 市町村(単純合計額)(B)       | 74       | 2 026 370  | 2 048 310  | △ 21 940                 |
| 市町村(一部事務組合を除く単純合計額) | 62       | 2 024 021  | 2 045 698  | △ 21 677                 |
| 大 都 市 区             | 2        | 1 071 370  | 1 061 482  | 9 888                    |
| 特 別 区               | —        | —          | —          | —                        |
| 都 市                 | 44       | 910 511    | 938 427    | △ 27 916                 |
| 中 都 市               | 17       | 670 307    | 689 583    | △ 19 276                 |
| 小 都 市               | 27       | 240 203    | 248 843    | △ 8 640                  |
| 町 村                 | 16       | 42 141     | 45 789     | △ 3 648                  |
| 一 部 事 務 組 合         | 12       | 2 349      | 2 612      | △ 263                    |
| 合 計(A)+(B)          | 76       | 5 671 869  | 5 702 431  | △ 30 562                 |

## 支 の 状 況

(単位 百万円)

| 度                   |                        | 昭 和 52 年 度   |                  | 比 較              |                |
|---------------------|------------------------|--------------|------------------|------------------|----------------|
| 翌年度へ繰り越すべき財源<br>(E) | 実質収支<br>(D)-(E)<br>(F) | 団体数(G)       | 実質収支(H)          | 団 体 数<br>(A)-(G) | 増 減<br>(F)-(H) |
| 217 411             | △ 11 388               | 47           | △ 23 411         | —                | 12 023         |
| 135 091             | 445 688                | 5 812        | 358 113          | 2                | 87 575         |
| 132 235             | 399 247                | 3 279        | 319 717          | △ 1              | 79 530         |
| 33 078              | 22 329                 | 9            | 15 826           | —                | 6 503          |
| 16 358              | 25 190                 | 23           | 22 462           | —                | 2 728          |
| 67 141              | 178 397                | 636          | 130 371          | 1                | 48 026         |
| 48 572              | 92 831                 | 165          | 66 615           | —                | 26 216         |
| 18 570              | 85 566                 | 471          | 63 756           | 1                | 21 810         |
| 15 660              | 173 330                | 2 611        | 151 057          | △ 2              | 22 273         |
| 2 856               | 46 441                 | 2 533        | 38 396           | 3                | 8 045          |
| <b>352 503</b>      | <b>434 300</b>         | <b>5 859</b> | <b>334 702</b>   | <b>2</b>         | <b>99 598</b>  |
| 107 530             | 107 115                | 45           | 92 496           | —                | 14 619         |
| 118 348             | 484 371                | 5 709        | 411 432          | 31               | 72 939         |
| 115 528             | 437 631                | 3 184        | 372 830          | 32               | 64 801         |
| 21 875              | 23 643                 | 8            | 18 168           | △ 1              | 5 475          |
| 16 358              | 25 190                 | 22           | 22 658           | 1                | 2 532          |
| 61 734              | 211 720                | 568          | 177 074          | 25               | 34 646         |
| 43 894              | 116 785                | 139          | 99 557           | 9                | 17 228         |
| 17 840              | 94 935                 | 429          | 77 517           | 16               | 17 418         |
| 15 561              | 177 077                | 2 586        | 154 930          | 7                | 22 147         |
| 2 820               | 46 740                 | 2 525        | 38 601           | △ 1              | 8 139          |
| <b>225 879</b>      | <b>591 486</b>         | <b>5 754</b> | <b>503 927</b>   | <b>31</b>        | <b>87 559</b>  |
| 109 881             | △ 118 503              | 2            | △ 115 906        | —                | △ 2 597        |
| 16 743              | △ 38 683               | 103          | △ 53 319         | △ 29             | 14 636         |
| 16 707              | △ 38 384               | 95           | △ 53 114         | △ 33             | 14 730         |
| 11 202              | △ 1 314                | 1            | △ 2 342          | 1                | 1 028          |
| —                   | —                      | 1            | △ 196            | △ 1              | 196            |
| 5 407               | △ 33 323               | 68           | △ 46 703         | △ 24             | 13 380         |
| 4 678               | △ 23 954               | 26           | △ 32 942         | △ 9              | 8 988          |
| 729                 | △ 9 369                | 42           | △ 13 761         | △ 15             | 4 392          |
| 99                  | △ 3 747                | 25           | △ 3 872          | △ 9              | 125            |
| 35                  | △ 298                  | 8            | △ 205            | 4                | △ 93           |
| <b>126 624</b>      | <b>△ 157 186</b>       | <b>105</b>   | <b>△ 169 225</b> | <b>△ 29</b>      | <b>12 039</b>  |

第8表 決算収

その2 都道府県実質収支等の状況

| 区 分 | 歳 入 | 歳 出        | 歳入歳出差引         | 翌年度へ繰り        |         |
|-----|-----|------------|----------------|---------------|---------|
|     | (A) | (B)        | (A)-(B)<br>(C) | 越すべき財源<br>(D) |         |
| 北 海 | 道   | 1 238 224  | 1 228 308      | 9 916         | 119     |
|     | 森   | 371 363    | 369 718        | 1 645         | 754     |
|     | 手   | 357 702    | 355 642        | 2 060         | 1 117   |
|     | 城   | 368 342    | 364 172        | 4 170         | 2 710   |
|     | 田   | 343 124    | 341 421        | 1 703         | 888     |
|     | 形   | 325 796    | 324 617        | 1 179         | 316     |
|     | 島   | 443 054    | 439 616        | 3 438         | 538     |
|     | 茨   | 427 483    | 423 053        | 4 430         | 2 434   |
|     | 栃   | 327 028    | 319 603        | 7 425         | 875     |
|     | 群   | 324 349    | 322 529        | 1 820         | 1 364   |
| 奈   | 玉   | 593 543    | 582 485        | 11 058        | 5 008   |
|     | 葉   | 580 194    | 571 538        | 8 656         | 917     |
|     | 京   | 2 617 384  | 2 620 244      | 2 860         | 98 242  |
|     | 川   | 697 995    | 685 089        | 12 906        | 7 339   |
|     | 鴻   | 551 767    | 548 478        | 3 289         | 2 165   |
|     | 山   | 254 308    | 250 313        | 3 995         | 736     |
|     | 川   | 256 676    | 254 484        | 2 192         | 771     |
|     | 井   | 208 819    | 203 384        | 5 435         | 2 202   |
|     | 梨   | 195 637    | 190 960        | 4 677         | 3 737   |
|     | 野   | 415 077    | 412 597        | 2 480         | 1 076   |
| 愛   | 阜   | 360 580    | 353 109        | 7 471         | 376     |
|     | 岡   | 504 265    | 494 011        | 10 254        | 4 465   |
|     | 知   | 856 114    | 853 061        | 3 053         | 1 549   |
|     | 重   | 309 221    | 306 651        | 2 570         | 504     |
|     | 賀   | 233 866    | 229 622        | 4 244         | 2 929   |
|     | 都   | 327 227    | 324 273        | 2 954         | 2 127   |
|     | 阪   | 1 028 114  | 1 033 877      | 5 763         | 11 638  |
|     | 庫   | 745 535    | 730 967        | 14 568        | 11 502  |
|     | 良   | 204 273    | 201 012        | 3 261         | 1 935   |
|     | 山   | 237 409    | 234 141        | 3 268         | 2 741   |
| 歌   | 取   | 194 108    | 192 340        | 1 768         | 588     |
|     | 根   | 249 769    | 248 026        | 1 743         | 705     |
|     | 山   | 358 012    | 351 212        | 6 800         | 5 696   |
|     | 島   | 453 062    | 448 250        | 4 812         | 1 543   |
|     | 島   | 319 273    | 317 849        | 1 424         | 481     |
|     | 口   | 232 593    | 227 279        | 5 314         | 4 265   |
|     | 島   | 206 204    | 202 317        | 3 887         | 2 104   |
|     | 川   | 312 564    | 301 070        | 11 494        | 10 467  |
|     | 媛   | 279 799    | 276 383        | 3 416         | 2 447   |
|     | 知   | 659 333    | 649 562        | 9 771         | 5 820   |
| 児   | 岡   | 218 863    | 217 140        | 1 723         | 906     |
|     | 智   | 350 481    | 348 813        | 1 668         | 1 062   |
|     | 崎   | 377 361    | 372 292        | 5 069         | 3 336   |
|     | 本   | 288 810    | 286 235        | 2 575         | 994     |
|     | 分   | 280 090    | 278 796        | 1 294         | 1 037   |
|     | 崎   | 425 355    | 422 449        | 2 906         | 1 220   |
|     | 島   | 245 680    | 240 818        | 4 862         | 1 662   |
|     | 鹿   |            |                |               |         |
|     | 沖   |            |                |               |         |
|     | 合 計 | 21 155 828 | 20 949 805     | 206 023       | 217 411 |

## 支　　の　　状　　況　　（つづき）

（単位 百万円）

| 実質収支<br>(C)-(D) | 単年度収支<br>(E) | 積立金<br>(F) | 繰上償還額<br>(G) | 積立金とり<br>くずし額<br>(H) | 実質単年度収支<br>(E)+(F)+(G)-(H) |
|-----------------|--------------|------------|--------------|----------------------|----------------------------|
| 9 797           | △ 7 642      | 9 441      | —            | —                    | 1 799                      |
| 891             | 306          | 5 625      | 838          | —                    | 6 769                      |
| 943             | 144          | 3 597      | —            | —                    | 3 741                      |
| 1 460           | 706          | 2 589      | —            | —                    | 3 295                      |
| 815             | 235          | 4 676      | —            | —                    | 4 911                      |
| 863             | 22           | 1 704      | —            | —                    | 1 726                      |
| 2 900           | 131          | 3 553      | —            | 3 419                | 265                        |
| 1 996           | △ 1 092      | 8 763      | —            | —                    | 7 671                      |
| 6 550           | △ 345        | 840        | —            | —                    | 495                        |
| 456             | 247          | 3 233      | —            | —                    | 3 480                      |
| 6 050           | 192          | 13 496     | —            | —                    | 13 688                     |
| 7 739           | △ 498        | 9 337      | —            | —                    | 8 839                      |
| △ 101 102       | △ 6 909      | 465        | —            | —                    | △ 6 444                    |
| 5 567           | △ 357        | 8 700      | —            | —                    | 8 343                      |
| 1 124           | 407          | 10 396     | 2 758        | 705                  | 12 856                     |
| 3 259           | 482          | 3 715      | 2 466        | —                    | 6 663                      |
| 1 421           | 1 086        | 4 507      | —            | —                    | 5 593                      |
| 3 233           | 649          | 1 505      | —            | —                    | 2 154                      |
| 940             | △ 53         | 77         | 1 264        | —                    | 1 288                      |
| 1 404           | 581          | 5 018      | 2 300        | —                    | 7 899                      |
| 7 095           | 2 828        | 4 882      | —            | 1 500                | 6 210                      |
| 5 789           | 3 032        | 5 923      | 1 344        | 3 000                | 7 299                      |
| 1 504           | 226          | 456        | —            | 1 000                | △ 318                      |
| 2 066           | 645          | 3 491      | 722          | —                    | 4 858                      |
| 1 315           | △ 141        | 4 141      | —            | —                    | 4 000                      |
| 827             | 389          | 1 348      | —            | —                    | 1 737                      |
| △ 17 401        | 4 312        | 5          | —            | —                    | 4 317                      |
| 3 066           | 2 278        | 5 433      | —            | —                    | 7 711                      |
| 1 326           | 382          | —          | 831          | —                    | 1 213                      |
| 527             | 224          | 3 812      | —            | —                    | 4 036                      |
| 1 180           | 139          | 1 684      | —            | —                    | 1 823                      |
| 1 038           | 236          | 3 887      | —            | —                    | 4 123                      |
| 1 104           | 473          | 4 222      | 2 319        | 264                  | 6 750                      |
| 3 269           | 2 444        | 4 341      | 858          | —                    | 7 643                      |
| 943             | 67           | 1 428      | —            | —                    | 1 495                      |
| 1 049           | 497          | 4 777      | 116          | 101                  | 5 289                      |
| 1 783           | 642          | 2 874      | 521          | —                    | 4 037                      |
| 1 027           | 316          | 436        | —            | —                    | 752                        |
| 969             | 223          | 1 011      | —            | —                    | 1 234                      |
| 3 951           | 1 886        | 3 742      | —            | —                    | 5 628                      |
| 817             | 166          | 1 399      | 439          | 1 081                | 923                        |
| 606             | △ 124        | 4 013      | 1 000        | —                    | 4 889                      |
| 1 733           | 425          | 886        | 2 884        | —                    | 4 195                      |
| 1 581           | 662          | 6 929      | —            | —                    | 7 591                      |
| 257             | 99           | 2 802      | —            | —                    | 2 901                      |
| 1 686           | 221          | 3 574      | —            | —                    | 3 795                      |
| 3 200           | 1 201        | 1 300      | —            | —                    | 2 501                      |
| △ 11 388        | 12 041       | 180 034    | 20 660       | 11 071               | 201 664                    |



第8表 決 算 収

その3 大都市・都市(昭和54年3月31日現在住民基本台帳人口30万人)

| 区 分        | 歳 入<br>(A) | 歳 出<br>(B) | 歳入歳出<br>引 (A)-(B)<br>(C) | 翌年度へ繰<br>り越すべき<br>財源 (D) |
|------------|------------|------------|--------------------------|--------------------------|
| 大 都 市      | 275 284    | 271 208    | 4 076                    | 1 061                    |
| 札幌市        | 444 934    | 430 798    | 14 136                   | 9 026                    |
| 仙台市        | 206 208    | 203 054    | 3 154                    | 2 528                    |
| 川崎市        | 398 107    | 392 590    | 5 517                    | 927                      |
| 名古屋市       | 305 721    | 295 948    | 9 773                    | 9 973                    |
| 京都市        | 765 649    | 765 534    | 115                      | 1 229                    |
| 神戸市        | 383 726    | 375 910    | 7 816                    | 5 070                    |
| 北九州市       | 282 292    | 276 699    | 5 593                    | 1 299                    |
| 福岡市        | 263 361    | 258 133    | 5 228                    | 1 968                    |
| 都          |            |            |                          |                          |
| 函館市(北海道)   | 48 193     | 47 600     | 593                      | 140                      |
| 旭川市(北海道)   | 52 865     | 51 331     | 1 534                    | 138                      |
| 仙台市(宮城県)   | 91 881     | 89 542     | 2 339                    | 953                      |
| いわき市(福島県)  | 54 202     | 53 108     | 1 094                    | 106                      |
| 宇都宮市(栃木県)  | 49 697     | 48 777     | 920                      | 58                       |
| 川崎市(埼玉県)   | 51 949     | 51 319     | 630                      | 102                      |
| 浦和市(埼玉県)   | 45 022     | 43 634     | 1 388                    | 179                      |
| 大宮市(埼玉県)   | 42 112     | 40 556     | 1 556                    | 626                      |
| 千葉市(千葉県)   | 91 897     | 89 774     | 2 123                    | 736                      |
| 船橋市(千葉県)   | 37 208     | 36 680     | 528                      | 141                      |
| 松戸市(千葉県)   | 56 292     | 55 244     | 1 048                    | 207                      |
| 八王子市(東京都)  | 50 618     | 49 289     | 1 329                    | 97                       |
| 横須賀市(神奈川県) | 59 225     | 58 497     | 728                      | 366                      |
| 相模原市(神奈川県) | 53 636     | 51 170     | 2 466                    | 67                       |
| 新潟市(新潟県)   | 52 480     | 48 602     | 3 878                    | 1 730                    |
| 金沢市(石川県)   | 69 183     | 68 401     | 782                      | 659                      |
| 長野市(長野県)   | 63 042     | 61 652     | 1 390                    | 562                      |
| 岐阜市(岐阜県)   | 46 719     | 45 493     | 1 226                    | 133                      |
| 静岡市(静岡県)   | 57 643     | 55 441     | 2 202                    | 6                        |
| 浜松市(静岡県)   | 65 232     | 61 367     | 3 865                    | 158                      |
| 豊川市(静岡県)   | 77 774     | 74 361     | 3 413                    | 822                      |
| 豊田市中(大阪府)  | 118 312    | 121 359    | △ 3 047                  | 2 243                    |
| 吹高市(大阪府)   | 55 498     | 56 804     | △ 1 306                  | 128                      |
| 高槻市(大阪府)   | 50 849     | 49 530     | 1 319                    | 1 208                    |
| 枚方市(大阪府)   | 50 876     | 51 810     | △ 934                    | 706                      |
| 東大阪市(大阪府)  | 44 650     | 45 428     | △ 778                    | 205                      |
| 東淀川区(大阪府)  | 75 385     | 79 026     | △ 3 641                  | 735                      |
| 尼崎市(兵庫県)   | 72 649     | 64 968     | 7 681                    | 4 782                    |
| 西宮市(兵庫県)   | 90 305     | 89 093     | 1 212                    | 256                      |
| 和歌山市(和歌山県) | 57 039     | 57 207     | △ 168                    | 65                       |
| 岡山市(岡山県)   | 58 777     | 57 084     | 1 693                    | 1 349                    |
| 倉敷市(岡山県)   | 83 272     | 79 346     | 3 926                    | 2 523                    |
| 広島市(広島県)   | 79 164     | 75 526     | 3 638                    | 1 611                    |
| 福山市(広島県)   | 146 444    | 143 372    | 3 072                    | 1 868                    |
| 高松市(香川県)   | 61 331     | 59 130     | 2 201                    | 225                      |
| 松山市(愛媛県)   | 47 675     | 45 580     | 2 095                    | 139                      |
| 長崎市(長崎県)   | 48 735     | 46 585     | 2 150                    | 180                      |
| 熊本市(熊本県)   | 72 019     | 70 562     | 1 457                    | 495                      |
| 本庄市(熊本県)   | 77 571     | 74 849     | 2 722                    | 809                      |
| 鹿兒島市(鹿兒島県) | 49 134     | 48 743     | 391                      | 119                      |
| 鹿児島市(鹿児島県) | 67 769     | 66 298     | 1 471                    | 212                      |

# 支　　の　　状　　況　　（つづき）

以上)実質収支等の状況

(単位 百万円)

| 実 質 収 支<br>(C)-(D) | 単年度収支<br>(E) | 積 立 金<br>(F) | 繰上償還額<br>(G) | 積立金と<br>り<br>く<br>ず<br>し<br>額<br>(H) | 実質単年度収支<br>(E)+(F)+(G)-(H) |
|--------------------|--------------|--------------|--------------|--------------------------------------|----------------------------|
| 3 015              | 607          | 3 365        | 780          | —                                    | 4 752                      |
| 5 110              | 1 934        | —            | 27           | —                                    | 1 961                      |
| 626                | △ 2 038      | 2 575        | —            | 500                                  | 37                         |
| 4 590              | 4 217        | 2 080        | —            | —                                    | 6 297                      |
| △ 200              | △ 594        | 91           | —            | —                                    | 503                        |
| △ 1 114            | 1 229        | —            | —            | —                                    | 1 229                      |
| 2 746              | 922          | 3 219        | 190          | —                                    | 4 331                      |
| 4 294              | 484          | 1 318        | 607          | —                                    | 2 409                      |
| 3 260              | △ 275        | 2 302        | —            | —                                    | 2 027                      |
| 453                | 81           | 901          | —            | 400                                  | 582                        |
| 1 396              | 326          | 200          | —            | —                                    | 526                        |
| 1 386              | 1 366        | 4 346        | 0            | 276                                  | 5 436                      |
| 988                | 180          | 3            | 352          | —                                    | 535                        |
| 862                | △ 138        | 150          | —            | —                                    | 12                         |
| 528                | 66           | —            | 529          | —                                    | 595                        |
| 1 209              | △ 59         | —            | 627          | —                                    | 568                        |
| 930                | △ 427        | 804          | 659          | —                                    | 1 036                      |
| 1 387              | △ 1 483      | 1 721        | —            | —                                    | 238                        |
| 387                | 35           | 56           | 367          | —                                    | 458                        |
| 841                | 184          | 100          | —            | —                                    | 284                        |
| 1 232              | 126          | 540          | —            | —                                    | 666                        |
| 362                | 720          | 195          | 538          | —                                    | 1 453                      |
| 2 399              | △ 399        | —            | 753          | —                                    | 354                        |
| 2 148              | 162          | 823          | 610          | —                                    | 1 595                      |
| 123                | △ 64         | 1 658        | —            | —                                    | 1 594                      |
| 828                | 225          | 320          | —            | 100                                  | 445                        |
| 1 093              | 345          | 227          | 919          | —                                    | 1 491                      |
| 2 196              | 452          | 585          | —            | —                                    | 1 037                      |
| 3 707              | 643          | 1 167        | —            | —                                    | 1 810                      |
| 2 591              | 416          | 90           | 487          | —                                    | 993                        |
| △ 5 290            | 1 595        | —            | —            | —                                    | 1 595                      |
| △ 1 434            | 606          | —            | —            | —                                    | 606                        |
| 111                | 148          | —            | —            | —                                    | 148                        |
| △ 1 640            | 436          | 190          | 137          | —                                    | 763                        |
| △ 983              | 424          | —            | —            | —                                    | 424                        |
| △ 4 376            | 250          | —            | —            | —                                    | 250                        |
| 2 899              | 546          | —            | 278          | —                                    | 824                        |
| 956                | 2 513        | 852          | —            | 283                                  | 3 082                      |
| △ 233              | 1 122        | 4            | 400          | 40                                   | 1 486                      |
| 344                | △ 203        | 393          | —            | —                                    | 190                        |
| 1 403              | 810          | 1 188        | —            | —                                    | 1 998                      |
| 2 027              | 148          | 359          | —            | —                                    | 507                        |
| 1 204              | △ 1 444      | 1 634        | 517          | —                                    | 707                        |
| 1 976              | △ 165        | —            | —            | —                                    | 165                        |
| 1 956              | 111          | 99           | —            | —                                    | 210                        |
| 1 970              | 251          | 200          | —            | 1 000                                | △ 549                      |
| 962                | △ 13         | 462          | —            | —                                    | 449                        |
| 1 913              | 383          | 1 888        | —            | —                                    | 2 271                      |
| 272                | △ 49         | 904          | 206          | —                                    | 1 061                      |
| 1 259              | △ 332        | 251          | —            | —                                    | △ 81                       |

## 第8表 決算収支

### その4 経常収支比率等の推移

| 区 分            |                                | 昭 和 48 年 度          | 49 年 度              |
|----------------|--------------------------------|---------------------|---------------------|
| 都道府<br>県 (A)   | 経 常 収 支 比 率<br>う ち 人 公 債 費 費 率 | 69.7<br>49.0<br>4.5 | 75.2<br>54.2<br>4.5 |
|                | 実 質 収 支 比 率<br>公 債 費 比 率       | 1.0<br>4.2          | 0.4<br>4.1          |
| 市町村<br>(B)     | 経 常 収 支 比 率<br>う ち 人 公 債 費 費 率 | 73.7<br>40.9<br>7.6 | 76.8<br>44.1<br>7.6 |
|                | 実 質 収 支 比 率<br>公 債 費 比 率       | 4.8<br>7.7          | 3.9<br>7.5          |
| 大 都 市          | 経 常 収 支 比 率<br>う ち 人 公 債 費 費 率 | 70.6<br>38.8<br>7.8 | 74.9<br>41.6<br>8.2 |
|                | 実 質 収 支 比 率<br>公 債 費 比 率       | 0.6<br>7.9          | 0.2<br>8.0          |
| 都 市            | 経 常 収 支 比 率<br>う ち 人 公 債 費 費 率 | 76.0<br>43.7<br>7.9 | 79.0<br>47.0<br>7.8 |
|                | 実 質 収 支 比 率<br>公 債 費 比 率       | 5.0<br>8.3          | 3.7<br>7.9          |
| 町 村            | 経 常 収 支 比 率<br>う ち 人 公 債 費 費 率 | 71.5<br>37.2<br>7.1 | 74.0<br>40.2<br>7.1 |
|                | 実 質 収 支 比 率<br>公 債 費 比 率       | 6.9<br>6.5          | 6.5<br>6.4          |
| 合 計<br>(A)+(B) | 経 常 収 支 比 率<br>う ち 人 公 債 費 費 率 | 71.4<br>45.5<br>5.8 | 75.9<br>49.7<br>5.9 |
|                | 実 質 収 支 比 率<br>公 債 費 比 率       | 2.7<br>5.7          | 2.0<br>5.6          |

- (注) 1 本表の市町村には、特別区及び一部事務組合は含まれていない。  
 2 各比率は全て加重平均である。  
 3 経常収支比率 =  $\frac{\text{経常経費充当一般財源}}{\text{経常一般財源}}$   
 4 実質収支比率 =  $\frac{\text{実質収支額}}{\text{標準財政規模(標準税収入額等+普通交付税額)}}$   
 5 公債費比率 =  $\frac{\text{地方債元利償還額(転貸債分及び繰上償還分を除く)充当の}}{\text{標準税収入額等+普通交付税額-災害復}}$

の 状 況 (つづき)

(単位 %)

| 50 年 度 | 51 年 度 | 52 年 度 | 53 年 度 |
|--------|--------|--------|--------|
| 89.3   | 86.7   | 85.5   | 82.4   |
| 64.8   | 61.9   | 59.3   | 54.9   |
| 6.3    | 7.6    | 8.4    | 9.3    |
| △ 1.4  | △ 0.6  | △ 0.3  | △ 0.1  |
| 4.8    | 6.4    | 6.5    | 6.7    |
| 83.4   | 80.4   | 80.8   | 78.8   |
| 46.9   | 44.1   | 43.2   | 40.8   |
| 9.1    | 9.8    | 10.6   | 11.2   |
| 2.4    | 4.4    | 4.1    | 4.5    |
| 8.2    | 9.2    | 9.7    | 10.1   |
| 83.7   | 81.9   | 82.4   | 81.5   |
| 45.1   | 43.1   | 42.4   | 40.5   |
| 9.7    | 10.3   | 10.8   | 11.4   |
| △ 1.1  | 1.7    | 1.2    | 1.6    |
| 8.6    | 9.7    | 9.9    | 10.4   |
| 86.0   | 81.1   | 81.6   | 79.3   |
| 50.1   | 46.1   | 45.3   | 42.7   |
| 9.4    | 9.9    | 10.5   | 11.0   |
| 1.5    | 3.4    | 3.5    | 4.1    |
| 8.7    | 9.8    | 10.1   | 10.5   |
| 78.8   | 78.1   | 78.4   | 76.3   |
| 42.3   | 40.9   | 39.9   | 37.5   |
| 8.3    | 9.3    | 10.6   | 11.5   |
| 6.2    | 7.9    | 7.1    | 7.0    |
| 7.1    | 8.0    | 8.7    | 9.3    |
| 86.6   | 83.7   | 83.3   | 80.7   |
| 56.5   | 53.6   | 51.7   | 48.3   |
| 7.6    | 8.6    | 9.4    | 10.2   |
| 0.3    | 1.7    | 1.8    | 2.1    |
| 6.3    | 7.7    | 8.0    | 8.3    |

税等の額—災害復旧費等に係る基準財政需要額  
 旧費等に係る基準財政需要額

## 第8表 決算収

その5 赤字団体及び赤字額の増減状況

| 区 分           | 昭和52年度の赤字団体(A) |            | (A)のうち市町村合併等により消滅した団体 |            | (A)のうち昭和53年度 |               |               |         |
|---------------|----------------|------------|-----------------------|------------|--------------|---------------|---------------|---------|
|               |                |            |                       |            | 赤字が増加した団体    |               |               |         |
|               | 団体数            | 昭和52年度実質収支 | 団体数                   | 昭和52年度実質収支 | 団体数          | 昭和52年度実質収支(a) | 昭和53年度実質収支(b) | (b)-(a) |
| 都 道 府 県       | 2              | △115 906   | —                     | —          | 1            | △ 94 194      | △101 102      | △ 6 908 |
| 市 町 村         | 103            | △ 53 319   | —                     | —          | 17           | △ 7 117       | △ 9 878       | △ 2 761 |
| 市町村(除く一部事務組合) | 95             | △ 53 114   | —                     | —          | 14           | △ 6 952       | △ 9 694       | △ 2 742 |
| 大 都 市 区       | 1              | △ 2 342    | —                     | —          | —            | —             | —             | —       |
| 特 別 区         | 1              | △ 196      | —                     | —          | —            | —             | —             | —       |
| 都 市           | 68             | △ 46 703   | —                     | —          | 11           | △ 6 784       | △ 8 532       | △ 1 748 |
| 中 都 市         | 26             | △ 32 942   | —                     | —          | 4            | △ 5 258       | △ 6 308       | △ 1 050 |
| 小 都 市         | 42             | △ 13 761   | —                     | —          | 7            | △ 1 526       | △ 2 224       | △ 698   |
| 町 村           | 25             | △ 3 872    | —                     | —          | 3            | △ 167         | △ 1 162       | △ 995   |
| 一部事務組合        | 8              | △ 205      | —                     | —          | 3            | △ 166         | △ 185         | △ 19    |
| 合 計           | 105            | △169 225   | —                     | —          | 18           | △101 311      | △110 981      | △ 9 670 |

## 第9表 実 質 収

その1 収支額の推移

| 区 分    | 全 団 体  |         |      |          |       |         | 黒 字    |         |         |
|--------|--------|---------|------|----------|-------|---------|--------|---------|---------|
|        | 総 数    |         | 都道府県 |          | 市 町 村 |         | 総 数    |         |         |
|        | 団体数(A) | 収支額     | 団体数  | 収支額      | 団体数   | 収支額     | 団体数(B) | (B)/(A) | 収支額     |
| 昭和43年度 | 5 366  | 109 844 | 46   | 42 856   | 5 320 | 66 988  | 5 054  | 94.2    | 130 287 |
| 44     | 5 428  | 133 517 | 46   | 44 854   | 5 382 | 88 663  | 5 206  | 95.9    | 149 771 |
| 45     | 5 547  | 135 414 | 46   | 42 314   | 5 501 | 93 100  | 5 315  | 95.8    | 153 991 |
| 46     | 5 660  | 85 521  | 46   | △ 15 524 | 5 614 | 101 045 | 5 445  | 96.2    | 146 680 |
| 47     | 5 820  | 191 799 | 47   | 28 708   | 5 773 | 163 091 | 5 648  | 97.0    | 233 726 |
| 48     | 5 917  | 252 298 | 47   | 49 300   | 5 870 | 202 998 | 5 745  | 97.1    | 292 480 |
| 49     | 5 894  | 269 384 | 47   | 25 389   | 5 847 | 243 995 | 5 682  | 96.4    | 338 445 |
| 50     | 5 875  | 81 142  | 47   | △ 97 842 | 5 828 | 178 984 | 5 606  | 95.4    | 284 495 |
| 51     | 5 860  | 283 278 | 47   | △ 41 834 | 5 813 | 325 113 | 5 720  | 97.6    | 449 411 |
| 52     | 5 859  | 334 702 | 47   | △ 23 411 | 5 812 | 358 113 | 5 754  | 98.2    | 503 927 |
| 53     | 5 861  | 434 300 | 47   | △ 11 388 | 5 814 | 445 688 | 5 785  | 98.7    | 591 486 |

その2 対前年度増減額の状況

| 区 分    | 全 団 体 |           |         |           |       |          | 黒 字  |          |
|--------|-------|-----------|---------|-----------|-------|----------|------|----------|
|        | 総 数   |           | 都 道 府 県 |           | 市 町 村 |          | 総 数  |          |
|        | 団体数   | 収支額       | 団体数     | 収支額       | 団体数   | 収支額      | 団体数  | 収支額      |
| 昭和43年度 | 57    | 21 727    | —       | 4 388     | 57    | 17 339   | 116  | 15 511   |
| 44     | 62    | 23 673    | —       | 1 998     | 62    | 21 675   | 152  | 19 484   |
| 45     | 119   | 1 897     | —       | △ 2 540   | 119   | 4 437    | 109  | 4 220    |
| 46     | 113   | △ 49 893  | —       | △ 57 838  | 113   | 7 945    | 130  | △ 7 311  |
| 47     | 160   | 106 278   | 1       | 44 232    | 159   | 62 046   | 203  | 87 046   |
| 48     | 97    | 60 499    | —       | 20 592    | 97    | 39 907   | 97   | 58 754   |
| 49     | △ 23  | 17 086    | —       | △ 23 911  | △ 23  | 40 997   | △ 63 | 45 965   |
| 50     | △ 19  | △ 188 242 | —       | △ 123 231 | △ 19  | △ 65 011 | △ 76 | △ 53 950 |
| 51     | △ 15  | 202 136   | —       | 56 008    | △ 15  | 146 129  | 114  | 164 916  |
| 52     | △ 1   | 51 424    | —       | 18 423    | △ 1   | 33 000   | 34   | 54 516   |
| 53     | 2     | 99 598    | —       | 12 023    | 2     | 87 575   | 31   | 87 559   |

# 支 の 状 況 (つづき)

(単位 百万円)

| も赤字である団体  |                        |                        |         | (A)のうち黒字<br>となった団体 | 昭和52年度が<br>黒字で昭和53<br>年度が赤字の<br>団体 | 昭和53年度赤<br>字団体     |                    |                    |                    |
|-----------|------------------------|------------------------|---------|--------------------|------------------------------------|--------------------|--------------------|--------------------|--------------------|
| 赤字が減少した団体 |                        |                        |         |                    |                                    | 昭和52年<br>度実質収<br>支 | 昭和53年<br>度実質収<br>支 | 昭和53年<br>度実質収<br>支 | 昭和53年<br>度実質収<br>支 |
| 団体数       | 昭和52年<br>度実質収<br>支 (c) | 昭和53年<br>度実質収<br>支 (d) | (d)-(c) | 団体数                | 昭和52年<br>度実質収<br>支                 | 昭和53年<br>度実質収<br>支 | 団体数                | 昭和53年<br>度実質収<br>支 |                    |
| 1         | △ 21 713               | △ 17 401               | 4 312   | —                  | —                                  | —                  | 2                  | △ 118 503          |                    |
| 43        | △ 39 624               | △ 28 152               | 11 472  | 43                 | △ 6 578                            | 14                 | △ 652              | 74                 | △ 38 683           |
| 40        | △ 39 585               | △ 28 125               | 11 460  | 41                 | △ 6 578                            | 8                  | △ 565              | 62                 | △ 38 384           |
| 1         | △ 2 342                | △ 1 114                | 1 228   | —                  | —                                  | 1                  | △ 200              | 2                  | △ 1 314            |
| —         | —                      | —                      | —       | 1                  | △ 196                              | —                  | —                  | —                  | —                  |
| 29        | △ 34 128               | △ 24 592               | 9 536   | 28                 | △ 5 791                            | 4                  | △ 199              | 44                 | △ 33 323           |
| 11        | △ 23 336               | △ 17 578               | 5 758   | 11                 | △ 4 348                            | 2                  | △ 69               | 17                 | △ 23 954           |
| 18        | △ 10 792               | △ 7 014                | 3 778   | 17                 | △ 1 443                            | 2                  | △ 131              | 27                 | △ 9 369            |
| 10        | △ 3 115                | △ 2 419                | 696     | 12                 | △ 590                              | 3                  | △ 165              | 16                 | △ 3 747            |
| 3         | △ 39                   | △ 27                   | 12      | 2                  | △ 0                                | 6                  | △ 87               | 12                 | △ 298              |
| 44        | △ 61 336               | △ 45 553               | 15 783  | 43                 | △ 6 578                            | 14                 | △ 652              | 76                 | △ 157 186          |

# 支 の 推 移

(単位 百万円・%)

| 団 体  |         |       |         | 赤 字 団 体    |                |           |     |           |     |          |
|------|---------|-------|---------|------------|----------------|-----------|-----|-----------|-----|----------|
| 都道府県 |         | 市 町 村 |         | 総 数        |                | 都道府県      |     | 市 町 村     |     |          |
| 団体数  | 収支額     | 団体数   | 収支額     | 団体数<br>(C) | (C)/(A)<br>収支額 | 団体数       | 収支額 | 団体数       | 収支額 |          |
| 45   | 44 376  | 5 009 | 85 911  | 312        | 5.8            | △ 20 443  | 1   | △ 1 520   | 311 | △ 18 923 |
| 45   | 46 551  | 5 161 | 103 220 | 222        | 4.1            | △ 16 254  | 1   | △ 1 697   | 221 | △ 14 557 |
| 45   | 44 469  | 5 270 | 109 522 | 232        | 4.2            | △ 18 577  | 1   | △ 2 155   | 231 | △ 16 422 |
| 44   | 26 471  | 5 401 | 120 209 | 215        | 3.8            | △ 61 159  | 2   | △ 41 995  | 213 | △ 19 164 |
| 45   | 52 927  | 5 603 | 180 799 | 172        | 3.0            | △ 41 927  | 2   | △ 24 219  | 170 | △ 17 708 |
| 45   | 65 405  | 5 700 | 227 075 | 172        | 2.9            | △ 40 181  | 2   | △ 16 105  | 170 | △ 24 076 |
| 41   | 52 789  | 5 641 | 285 656 | 212        | 3.6            | △ 69 060  | 6   | △ 27 400  | 206 | △ 41 661 |
| 20   | 19 280  | 5 586 | 265 216 | 269        | 4.6            | △ 203 353 | 27  | △ 117 122 | 242 | △ 86 231 |
| 38   | 65 134  | 5 682 | 384 277 | 140        | 2.4            | △ 166 133 | 9   | △ 106 969 | 131 | △ 59 164 |
| 45   | 92 496  | 5 709 | 411 432 | 105        | 1.8            | △ 169 225 | 2   | △ 115 906 | 103 | △ 53 319 |
| 45   | 107 115 | 5 740 | 484 371 | 76         | 1.3            | △ 157 186 | 2   | △ 118 503 | 74  | △ 38 683 |

(単位 百万円)

| 字 団 体 |          |       |          | 赤 字 団 体 |           |      |          |       |          |
|-------|----------|-------|----------|---------|-----------|------|----------|-------|----------|
| 都道府県  |          | 市 町 村 |          | 総 数     |           | 都道府県 |          | 市 町 村 |          |
| 団体数   | 収支額      | 団体数   | 収支額      | 団体数     | 収支額       | 団体数  | 収支額      | 団体数   | 収支額      |
| 1     | 2 099    | 115   | 13 412   | △ 59    | 6 216     | △ 1  | 2 289    | △ 58  | 3 927    |
| —     | 2 175    | 152   | 17 309   | △ 90    | 4 189     | —    | △ 177    | △ 90  | 4 366    |
| —     | △ 2 082  | 109   | 6 302    | 10      | △ 2 323   | —    | △ 458    | 10    | △ 1 865  |
| △ 1   | △ 17 998 | 131   | 10 687   | △ 17    | △ 42 582  | 1    | △ 39 840 | △ 18  | △ 2 742  |
| 1     | 26 456   | 202   | 60 590   | △ 43    | 19 232    | —    | 17 776   | △ 43  | 1 456    |
| —     | 12 478   | 97    | 46 276   | —       | 1 746     | —    | 8 114    | —     | △ 6 368  |
| △ 4   | △ 12 616 | △ 59  | 58 581   | 40      | △ 28 879  | 4    | △ 11 295 | 36    | △ 17 585 |
| △ 21  | △ 33 509 | △ 55  | △ 20 440 | 57      | △ 134 293 | 21   | △ 89 722 | 36    | △ 44 570 |
| 18    | 45 854   | 96    | 119 061  | △ 129   | 37 220    | △ 18 | 10 153   | △ 111 | 27 067   |
| 7     | 27 362   | 27    | 27 155   | △ 35    | △ 3 092   | △ 7  | △ 8 937  | △ 28  | 5 845    |
| —     | 14 619   | 31    | 72 939   | △ 29    | 12 039    | —    | △ 2 597  | △ 29  | 14 636   |

## 第10表 単年度収

| 区 分                 | 昭 和 53 年 度 |         |          |
|---------------------|------------|---------|----------|
|                     | 合 計        | 都道府県    | 市 町 村    |
| 単年度収支 (A)           | ( 2 118)   | ( 9)    | ( 2 109) |
| 調整額 (C)+(D)-(E) (B) | 99 638     | 12 041  | 87 597   |
| 基金積立額 (C)           | 383 973    | 189 623 | 194 350  |
| 繰上償還額 (D)           | 415 111    | 180 034 | 235 077  |
| 基金とりくずし額 (E)        | 74 398     | 20 660  | 53 738   |
| 実質単年度収支 (A)+(B)     | 105 535    | 11 071  | 94 465   |
|                     | ( 1 696)   | ( 2)    | ( 1 694) |
|                     | 483 611    | 201 664 | 281 947  |

個 ( )内の数値は、単年度収支の赤字団体数及び実質単年度収支の赤字団体数

## 第11表 繰越額

### その1 総括

| 区 分     | 継 続 費  | 繰越明許費   | 事故繰越   | 事 業    | 支 払    |
|---------|--------|---------|--------|--------|--------|
|         | 通次繰越額  | 繰 越 額   | 繰 越 額  | 繰 越 額  | 繰 延 額  |
| 人 件 費   | —      | 3       | 1      | 0      | 85 579 |
| 普通建設事業費 | 60 571 | 336 523 | 38 314 | 46 920 | 6 181  |
| 補助単独事業費 | 23 661 | 194 723 | 20 415 | 11 442 | —      |
| 災害復旧事業費 | 36 909 | 141 801 | 17 898 | 35 477 | 6 181  |
| その他     | 4      | 7 762   | 265    | 17     | 0      |
| 合計      | 125    | 10 901  | 1 771  | 22 789 | 5 280  |
|         | 60 700 | 355 189 | 40 351 | 69 726 | 97 040 |

個 「県営事業負担金」は、単独事業費に含めた(その3において同じ)。

### その2 都道府県

| 区 分     | 継 続 費  | 繰越明許費   | 事故繰越   | 事 業    | 支 払    |
|---------|--------|---------|--------|--------|--------|
|         | 通次繰越額  | 繰 越 額   | 繰 越 額  | 繰 越 額  | 繰 延 額  |
| 人 件 費   | —      | 2       | —      | —      | 83 243 |
| 普通建設事業費 | 17 225 | 150 749 | 15 145 | 27 319 | 5 311  |
| 補助単独事業費 | 5 175  | 96 787  | 10 221 | 7 634  | —      |
| 災害復旧事業費 | 12 049 | 53 962  | 4 924  | 19 685 | 5 311  |
| その他     | —      | 6 669   | 196    | —      | —      |
| 合計      | —      | 6 417   | 1 407  | 20 103 | 3 052  |
|         | 17 225 | 163 837 | 16 748 | 47 422 | 91 606 |

## 支 の 状 況

(単位 百万円)

| 昭 和 52 年 度 |         |          | 増 減 額   |         |         |
|------------|---------|----------|---------|---------|---------|
| 合 計        | 都 道 府 県 | 市 町 村    | 合 計     | 都 道 府 県 | 市 町 村   |
| ( 2 614)   | ( 13)   | ( 2 601) | (△ 496) | (△ 4)   | (△ 492) |
| 50 969     | 18 424  | 32 545   | 48 669  | △ 6 383 | 55 052  |
| 205 969    | 60 809  | 145 160  | 178 004 | 128 814 | 49 190  |
| 271 973    | 74 835  | 197 138  | 143 138 | 105 199 | 37 939  |
| 32 612     | 6 971   | 25 641   | 41 786  | 13 689  | 28 097  |
| 98 616     | 20 997  | 77 620   | 6 919   | △ 9 926 | 16 845  |
| ( 2 075)   | ( 6)    | ( 2 069) | (△ 379) | (△ 4)   | (△ 375) |
| 256 938    | 79 233  | 177 705  | 226 673 | 122 431 | 104 242 |

である。

## 等 の 状 況

(単位 百万円)

| 合 計     | 未 収 入<br>特 定 財 源 | 未 収 入 特 定 財 源 内 訳 |         |        | 翌 年 度 へ 繰<br>り 越 す べ き<br>財 源 |
|---------|------------------|-------------------|---------|--------|-------------------------------|
|         |                  | 国 庫 支 出 金         | 地 方 債   | そ の 他  |                               |
| 85 583  | 389              | 389               | —       | —      | 85 194                        |
| 488 508 | 256 273          | 112 827           | 127 923 | 15 523 | 232 235                       |
| 250 241 | 187 018          | 112 789           | 66 863  | 7 366  | 63 224                        |
| 238 266 | 69 255           | 38                | 61 061  | 8 156  | 169 011                       |
| 8 048   | 7 504            | 4 230             | 3 060   | 214    | 544                           |
| 40 868  | 6 338            | 349               | 5 575   | 414    | 34 530                        |
| 623 007 | 270 504          | 117 795           | 136 558 | 16 151 | 352 503                       |

(単位 百万円)

| 合 計     | 未 収 入<br>特 定 財 源 | 未 収 入 特 定 財 源 内 訳 |        |       | 翌 年 度 へ 繰<br>り 越 す べ き<br>財 源 |
|---------|------------------|-------------------|--------|-------|-------------------------------|
|         |                  | 国 庫 支 出 金         | 地 方 債  | そ の 他 |                               |
| 83 245  | 389              | 389               | —      | —     | 82 856                        |
| 215 749 | 108 487          | 56 167            | 50 898 | 1 422 | 107 263                       |
| 119 818 | 81 343           | 56 167            | 24 174 | 1 002 | 38 475                        |
| 95 931  | 27 143           | —                 | 26 724 | 419   | 68 788                        |
| 6 865   | 6 466            | 3 566             | 2 840  | 60    | 399                           |
| 30 979  | 4 085            | 332               | 3 413  | 340   | 26 893                        |
| 336 838 | 119 427          | 60 454            | 57 151 | 1 822 | 217 411                       |



第11表 繰越額

その3 市町村

| 区 分     | 繰越費    | 繰越明許費   | 事故繰越   | 事業繰越   | 支払    |
|---------|--------|---------|--------|--------|-------|
|         | 通次繰越額  | 繰越額     | 繰越額    | 繰越額    | 繰延額   |
| 人件費     | —      | 0       | 1      | 0      | 2 335 |
| 普通建設事業費 | 43 346 | 185 774 | 23 168 | 19 600 | 870   |
| 補助事業費   | 18 486 | 97 935  | 10 194 | 3 808  | —     |
| 単独事業費   | 24 860 | 87 839  | 12 974 | 15 792 | 870   |
| 災害復旧事業費 | 4      | 1 093   | 69     | 17     | 0     |
| その他     | 125    | 4 485   | 366    | 2 687  | 2 229 |
| 合計      | 43 475 | 191 352 | 23 604 | 22 304 | 5 434 |

第12表 財政再

その1 種類別による推移

| 区 分    | 昭和30年度末<br>実収支赤字<br>団体数 | 当初(昭和31年度<br>末まで)<br>承認団体<br>数 | 昭和53年度末<br>までの増減 |             | 昭和54年4月<br>1日現在<br>団体数 | 昭和54年度中<br>の増減 |                 | 昭和55年度当<br>初における<br>団体数<br>(見込) |
|--------|-------------------------|--------------------------------|------------------|-------------|------------------------|----------------|-----------------|---------------------------------|
|        |                         |                                | 承認団体<br>数        | 完了等<br>団体数  |                        | 承認団体<br>数      | 完了予<br>定団体<br>数 |                                 |
| 全部適用団体 | …                       | (17)<br>553                    | —                | (17)<br>553 | —                      | —              | —               | —                               |
| 一部適用団体 | …                       | (1)<br>35                      | —                | (1)<br>35   | —                      | —              | —               | —                               |
| 準用団体   | …                       | ^                              | (2)<br>283       | (2)<br>283  | 8                      | 1              | 1               | 8                               |
| 計      | (36)<br>1 558           | (18)<br>596                    | (2)<br>283       | (20)<br>871 | 8                      | 1              | 1               | 8                               |

(注) ( )書きは、府県の数であって、内書きである。

# 等 の 状 況 (つづき)

(単位 百万円)

| 合 計     | 未 収 入<br>特 定 財 源 | 未 収 入 特 定 財 源 内 訳 |        |        | 翌年度へ繰<br>り越すべき<br>財 源 |
|---------|------------------|-------------------|--------|--------|-----------------------|
|         |                  | 国庫支出金             | 地 方 債  | そ の 他  |                       |
| 2 338   | —                | —                 | —      | —      | 2 338                 |
| 272 758 | 147 786          | 56 661            | 77 026 | 14 099 | 124 972               |
| 130 423 | 105 674          | 56 622            | 42 689 | 6 363  | 24 749                |
| 142 335 | 42 112           | 38                | 34 337 | 7 737  | 100 223               |
| 1 183   | 1 038            | 664               | 220    | 154    | 146                   |
| 9 889   | 2 253            | 16                | 2 161  | 76     | 7 635                 |
| 286 168 | 151 077          | 57 341            | 79 407 | 14 329 | 135 091               |

# 建 の 状 況

## その2 財政再建団体一覧

(昭和55年1月31日現在)

| 区 分      | 昭和54年3月<br>31日現在住民<br>基本台帳人口 | 再<br>建<br>期<br>間 | 再<br>建<br>開<br>始<br>年<br>度 | 再<br>建<br>完<br>了<br>予<br>定<br>年<br>度 | 指<br>定<br>前<br>年<br>度<br>実<br>質<br>収<br>支<br>字<br>額 | 昭<br>和<br>5<br>3<br>年<br>度 | 昭<br>和<br>5<br>3<br>年<br>度      | 昭<br>和<br>5<br>3<br>年<br>度<br>赤<br>字<br>比<br>率 |
|----------|------------------------------|------------------|----------------------------|--------------------------------------|---|----------------------------|---------------------------------|--|
|          |                              |                  |                            |                                      |   | 実<br>質<br>収<br>支<br>字<br>額 | 実<br>質<br>収<br>支<br>赤<br>字<br>額 |  |
| 山形県米沢市   | 91 881                       | 人                | 7                          | 51                                   | 57  | 2 868                      | 1 479                           | 24.7   |
| 三重県上野市   | 60 270                       |                  | 6                          | 52                                   | 57  | 1 915                      | 1 307                           | 29.1   |
| 三重県紀伊長島町 | 14 232                       |                  | 7                          | 53                                   | 59  | 758                        | 597                             | 53.3   |
| 和歌山県高野口町 | 16 601                       |                  | 6                          | 52                                   | 57  | 496                        | 361                             | 30.8   |
| 和歌山県広川町  | 9 086                        |                  | 11                         | 54                                   | 64  | 899                        | 899                             | 117.8  |
| 山口県下松市   | 56 114                       |                  | 8                          | 51                                   | 58  | 2 332                      | 1 549                           | 41.0   |
| 愛媛県小田町   | 5 787                        |                  | 10                         | 53                                   | 62  | 890                        | 837                             | 113.3  |
| 福岡県行橋市   | 60 489                       |                  | 4                          | 51                                   | 54  | 624                        | 124                             | 3.3  |
| 福岡県犀川町   | 10 029                       |                  | 8                          | 51                                   | 58  | 627                        | 351                             | 37.1   |

注 赤字比率とは、標準財政規模に対する実質収支赤字額の割合である。

# 第13表 歳 入 決 算

## その1 総 括

| 区 分           | 昭 和 53 年 度 |       |            |       |            |       |
|---------------|------------|-------|------------|-------|------------|-------|
|               | 都 道 府 県    |       | 市 町 村      |       | 純 計 額      |       |
| 地 方 税         | 6 249 618  | 29.5  | 5 987 435  | 30.0  | 12 237 054 | 31.3  |
| 地 方 譲 与 税     | 185 477    | 0.9   | 184 901    | 0.9   | 370 378    | 0.9   |
| 地 方 交 付 税     | 3 839 908  | 18.2  | 3 200 072  | 16.9  | 7 039 981  | 18.0  |
| 軽油引取税交付金      | —          | —     | 28 357     | 0.1   | —          | —     |
| 娯楽施設利用税交付金    | —          | —     | 24 368     | 0.1   | —          | —     |
| 自動車取得税交付金     | —          | —     | 174 434    | 0.9   | —          | —     |
| 小 計(一般財源)     | 10 275 004 | 48.6  | 9 599 567  | 48.0  | 19 647 412 | 50.2  |
| 分 担 金、負 担 金   | 320 716    | 1.5   | 264 276    | 1.3   | 393 727    | 1.0   |
| 使 用 料、手 数 料   | 374 164    | 1.8   | 416 190    | 2.1   | 790 354    | 2.0   |
| 国 庫 支 出 金     | 5 760 726  | 27.2  | 3 190 928  | 16.0  | 8 951 654  | 22.9  |
| 交通安全対策特別交付金   | 47 066     | 0.2   | 31 700     | 0.2   | 78 766     | 0.2   |
| 都 道 府 県 支 出 金 | —          | —     | 1 166 581  | 5.8   | —          | —     |
| 財 産 収 入       | 235 043    | 1.1   | 313 634    | 1.6   | 548 677    | 1.4   |
| 寄 附 金         | 13 302     | 0.1   | 122 504    | 0.6   | 132 499    | 0.3   |
| 繰 入 金         | 76 216     | 0.4   | 222 228    | 1.1   | 298 444    | 0.8   |
| 繰 越 金         | 185 310    | 0.9   | 479 764    | 2.4   | 665 074    | 1.7   |
| 諸 収 入         | 1 548 155  | 7.3   | 1 219 974  | 6.1   | 2 648 963  | 6.8   |
| 地 方 債         | 2 319 515  | 11.0  | 2 750 512  | 13.8  | 4 978 228  | 12.7  |
| 特別区財政調整交・納付金  | 609        | 0.0   | 208 274    | 1.0   | —          | —     |
| 歳 入 合 計       | 21 155 828 | 100.0 | 19 986 130 | 100.0 | 39 133 798 | 100.0 |

(注) 国有提供施設等所在市町村助成交付金は「国庫支出金」に含めた。

# 額 の 状 況

(単位 百万円・%)

| 昭和52年度<br>純計額 |       | 比較        |       |      |      |      |        |      |      |  |
|---------------|-------|-----------|-------|------|------|------|--------|------|------|--|
|               |       | 比         |       |      |      | 較    |        |      |      |  |
|               |       | 増減額       |       | 増減率  |      |      | 前年度増減率 |      |      |  |
|               |       |           |       | 都道府県 | 市町村  | 純計額  | 都道府県   | 市町村  | 純計額  |  |
| 11 005 216    | 32.4  | 1 231 838 | 24.1  | 9.7  | 12.8 | 11.2 | 13.6   | 16.7 | 15.1 |  |
| 343 236       | 1.0   | 27 142    | 0.5   | 12.0 | 4.1  | 7.9  | 13.5   | 13.3 | 13.4 |  |
| 5 705 458     | 16.8  | 1 334 523 | 26.1  | 24.0 | 22.7 | 23.4 | 11.3   | 8.5  | 10.0 |  |
| —             | —     | —         | —     | —    | 4.1  | —    | —      | 18.3 | —    |  |
| —             | —     | —         | —     | —    | 9.4  | —    | —      | 10.2 | —    |  |
| —             | —     | —         | —     | —    | 19.2 | —    | —      | 14.5 | —    |  |
| 17 053 910    | 50.1  | 2 593 502 | 50.7  | 14.7 | 15.8 | 15.2 | 12.8   | 13.8 | 13.3 |  |
| 337 247       | 1.0   | 56 480    | 1.1   | 19.0 | 18.3 | 16.7 | 30.7   | 19.1 | 21.2 |  |
| 673 548       | 2.0   | 116 806   | 2.3   | 20.7 | 14.5 | 17.3 | 22.4   | 20.3 | 21.3 |  |
| 7 799 150     | 22.9  | 1 152 504 | 22.5  | 12.6 | 19.0 | 14.8 | 17.0   | 18.9 | 17.7 |  |
| 67 799        | 0.2   | 10 967    | 0.2   | 16.4 | 15.9 | 16.2 | 35.8   | 36.3 | 36.0 |  |
| —             | —     | —         | —     | —    | 17.3 | —    | —      | 21.3 | —    |  |
| 462 567       | 1.4   | 86 110    | 1.7   | 27.7 | 12.6 | 18.6 | 19.7   | 6.4  | 11.3 |  |
| 107 121       | 0.3   | 25 378    | 0.5   | 10.8 | 24.2 | 23.7 | 3.8    | 12.3 | 9.4  |  |
| 248 208       | 0.7   | 50 236    | 1.0   | 35.8 | 15.7 | 20.2 | 51.5   | 30.8 | 35.0 |  |
| 612 256       | 1.8   | 52 818    | 1.0   | 18.4 | 5.3  | 8.6  | 52.1   | 34.5 | 38.6 |  |
| 2 363 639     | 6.9   | 285 324   | 5.6   | 15.0 | 9.1  | 12.1 | 10.6   | 12.6 | 11.3 |  |
| 4 288 897     | 12.6  | 689 331   | 13.5  | 9.0  | 22.6 | 16.1 | 18.0   | 15.6 | 16.7 |  |
| —             | —     | —         | —     | 皆増   | 2.5  | —    | —      | 16.8 | —    |  |
| 34 014 343    | 100.0 | 5 119 455 | 100.0 | 13.9 | 16.3 | 15.1 | 15.2   | 15.9 | 15.3 |  |

## 第13表 歳 入 決 算

### その2 推 移

| 区 分         | 歳 入 決 算    |            |            |            |
|-------------|------------|------------|------------|------------|
|             | 昭和48年度     | 49年度       | 50年度       | 51年度       |
| 地 方 税       | 6 491 286  | 8 237 504  | 8 154 841  | 9 564 091  |
| 地 方 譲 与 税   | 179 658    | 222 552    | 248 157    | 302 723    |
| 地 方 交 付 税   | 3 131 848  | 4 198 687  | 4 471 052  | 5 187 400  |
| 小 計(一般財源)   | 9 802 793  | 12 658 743 | 12 874 049 | 15 054 214 |
| 使 用 料、手 数 料 | 318 218    | 364 200    | 429 238    | 555 428    |
| 国 庫 支 出 金   | 3 800 698  | 5 026 882  | 5 882 267  | 6 677 195  |
| 繰 入 金       | 149 109    | 244 989    | 320 869    | 183 865    |
| 繰 越 金       | 464 512    | 731 689    | 592 578    | 441 587    |
| 地 方 債       | 1 637 489  | 1 925 407  | 3 179 896  | 3 676 522  |
| そ の 他       | 2 044 267  | 2 534 800  | 2 765 520  | 2 914 712  |
| 歳 入 合 計     | 18 217 086 | 23 486 710 | 26 044 417 | 29 503 523 |

② 「国庫支出金」には、交通安全対策特別交付金及び国有提供施設等所在市町村

| 区 分         | 決 算 額 構 成 比 |       |       |       |       |       |
|-------------|-------------|-------|-------|-------|-------|-------|
|             | 48          | 49    | 50    | 51    | 52    | 53    |
| 地 方 税       | 35.6        | 35.1  | 31.3  | 32.4  | 32.4  | 31.3  |
| 地 方 譲 与 税   | 1.0         | 0.9   | 1.0   | 1.0   | 1.0   | 0.9   |
| 地 方 交 付 税   | 17.2        | 17.9  | 17.2  | 17.6  | 16.8  | 18.0  |
| 小 計(一般財源)   | 53.8        | 53.9  | 49.4  | 51.0  | 50.1  | 50.2  |
| 使 用 料、手 数 料 | 1.7         | 1.6   | 1.6   | 1.9   | 2.0   | 2.0   |
| 国 庫 支 出 金   | 20.9        | 21.4  | 22.6  | 22.6  | 23.1  | 23.1  |
| 繰 入 金       | 0.8         | 1.0   | 1.2   | 0.6   | 0.7   | 0.8   |
| 繰 越 金       | 2.5         | 3.1   | 2.3   | 1.5   | 1.8   | 1.7   |
| 地 方 債       | 9.0         | 8.2   | 12.2  | 12.5  | 12.6  | 12.7  |
| そ の 他       | 11.3        | 10.8  | 10.7  | 9.9   | 9.7   | 9.5   |
| 歳 入 合 計     | 100.0       | 100.0 | 100.0 | 100.0 | 100.0 | 100.0 |

額 の 状 況 (つづき)  
(単位 百万円・%)

| 算 額        |            | 指 数 |     |     |     |     |     |
|------------|------------|-----|-----|-----|-----|-----|-----|
| 52年度       | 53年度       | 48  | 49  | 50  | 51  | 52  | 53  |
| 11 005 216 | 12 237 054 | 100 | 127 | 126 | 147 | 170 | 189 |
| 343 236    | 370 378    | 100 | 124 | 138 | 168 | 191 | 206 |
| 5 705 458  | 7 039 981  | 100 | 134 | 143 | 166 | 182 | 225 |
| 17 053 910 | 19 647 412 | 100 | 129 | 131 | 154 | 174 | 200 |
| 673 548    | 790 354    | 100 | 114 | 135 | 175 | 212 | 248 |
| 7 866 950  | 9 030 420  | 100 | 132 | 155 | 176 | 207 | 238 |
| 248 208    | 298 444    | 100 | 164 | 215 | 123 | 166 | 200 |
| 612 256    | 665 074    | 100 | 158 | 128 | 95  | 132 | 143 |
| 4 288 897  | 4 978 228  | 100 | 118 | 194 | 225 | 262 | 304 |
| 3 270 574  | 3 723 866  | 100 | 124 | 135 | 143 | 160 | 182 |
| 34 014 343 | 39 133 798 | 100 | 129 | 143 | 162 | 187 | 215 |

助成交付金を含めた。

| 増 減 額 構 成 比 |                   |                  |       |       |       | 増 減 率 |                   |                   |      |      |      |
|-------------|-------------------|------------------|-------|-------|-------|-------|-------------------|-------------------|------|------|------|
| 48          | 49                | 50               | 51    | 52    | 53    | 48    | 49                | 50                | 51   | 52   | 53   |
| 47.6        | 33.1 <sup>△</sup> | 3.2              | 40.7  | 31.9  | 24.1  | 29.7  | 26.9 <sup>△</sup> | 1.0               | 17.3 | 15.1 | 11.2 |
| 0.5         | 0.8               | 1.0              | 1.6   | 0.9   | 0.5   | 9.6   | 23.9              | 11.5              | 22.0 | 13.4 | 7.9  |
| 18.5        | 20.2              | 10.6             | 20.7  | 11.5  | 26.1  | 22.7  | 34.1              | 6.5               | 16.0 | 10.0 | 23.4 |
| 66.6        | 54.2              | 8.4              | 63.0  | 44.3  | 50.7  | 27.0  | 29.1              | 1.7               | 16.9 | 13.3 | 15.2 |
| 1.4         | 0.9               | 2.5              | 3.6   | 2.6   | 2.3   | 16.0  | 14.4              | 17.9              | 29.4 | 21.3 | 17.3 |
| 13.3        | 23.3              | 33.4             | 23.0  | 26.4  | 22.7  | 12.3  | 32.3              | 17.0              | 13.5 | 17.8 | 14.8 |
| 1.3         | 1.8               | 3.0 <sup>△</sup> | 4.0   | 1.4   | 1.0   | 39.3  | 64.3              | 31.0 <sup>△</sup> | 42.7 | 35.0 | 20.2 |
| 6.0         | 5.1 <sup>△</sup>  | 5.4 <sup>△</sup> | 4.4   | 3.8   | 1.0   | 68.7  | 57.5 <sup>△</sup> | 19.0 <sup>△</sup> | 25.5 | 38.6 | 8.6  |
| 0.1         | 5.5               | 49.0             | 14.4  | 13.6  | 13.5  | 0.1   | 17.6              | 65.2              | 15.6 | 16.7 | 16.1 |
| 11.3        | 9.2               | 9.1              | 4.4   | 7.9   | 8.8   | 20.8  | 24.0              | 9.1               | 5.4  | 12.2 | 13.9 |
| 100.0       | 100.0             | 100.0            | 100.0 | 100.0 | 100.0 | 20.7  | 28.9              | 10.9              | 13.3 | 15.3 | 15.1 |

# 第14表 地 方 税

## その1 総 括

| 区 分      | 決 算        |            |
|----------|------------|------------|
|          | 昭 和 53 年 度 | 昭 和 52 年 度 |
| 道 府 県 税  | 56 384     | 51 367     |
| 市 町 村 税  | 65 986     | 58 685     |
| 合 計      | 122 371    | 110 052    |
| (参考) 国 税 | 232 284    | 184 415    |

(注) 国税は、租税(一般会計分、交付税及び譲与税配付金特別会計分、石炭及び売納付金を含む)。

## その2 道 府 県 税

| 区 分                 | 昭 和 53 年 度   |              |                      |         |
|---------------------|--------------|--------------|----------------------|---------|
|                     | 調 定 額<br>(A) | 収 入 額<br>(B) | 徴 収 率<br>(B)/(A)×100 | (B)の構成比 |
| 1 普 通 税             | 5 244 283    | 5 054 471    | 96.4                 | 89.6    |
| (1) 法 定 普 通 税       | 5 240 882    | 5 051 070    | 96.4                 | 89.6    |
| ア 道 府 県 民 税         | 1 595 275    | 1 521 326    | 95.4                 | 27.0    |
| (ア) 個 人 分           | 1 186 238    | 1 120 288    | 94.4                 | 19.9    |
| (イ) 法 人 分           | 409 038      | 401 037      | 98.0                 | 7.1     |
| イ 事 業 税             | 2 109 111    | 2 065 839    | 97.9                 | 36.6    |
| (イ) 個 人 分           | 55 608       | 52 474       | 94.4                 | 0.9     |
| (イ) 法 人 分           | 2 053 503    | 2 013 365    | 98.0                 | 35.7    |
| ウ 不 動 産 取 得 税       | 226 665      | 209 361      | 92.4                 | 3.7     |
| エ 道 府 県 た ば こ 消 費 税 | 214 193      | 214 193      | 100.0                | 3.8     |
| オ 娯 楽 施 設 利 用 税     | 66 217       | 65 624       | 99.1                 | 1.2     |
| カ 料 理 飲 食 等 消 費 税   | 370 324      | 338 668      | 91.5                 | 6.0     |
| キ 自 動 車 税           | 648 614      | 625 644      | 96.5                 | 11.1    |
| ク 鉦 区 税             | 1 029        | 961          | 93.4                 | 0.0     |
| ケ 狩 猟 免 許 税         | 3 997        | 3 997        | 100.0                | 0.1     |
| コ 固 定 資 産 税         | 5 457        | 5 457        | 100.0                | 0.1     |
| (2) 法 定 外 普 通 税     | 3 401        | 3 401        | 100.0                | 0.1     |
| 2 目 的 税             | 595 714      | 583 948      | 98.0                 | 10.4    |
| (1) 自 動 車 取 得 税     | 254 394      | 254 268      | 100.0                | 4.5     |
| (2) 軽 油 引 取 税       | 338 316      | 326 676      | 96.6                 | 5.8     |
| (3) 入 猟 税           | 3 004        | 3 004        | 100.0                | 0.1     |
| 3 旧 法 に よ る 税       | 31           | 3            | 9.7                  | 0.0     |
| 合 計                 | 5 840 027    | 5 638 421    | 96.5                 | 100.0   |

(注) 収入額は、「第13表歳入決算額の状況」の地方税の決算額から東京都が徴収を控除し、特別区が徴収した道府県税相当額(昭和52年度2百万円、昭和53

の 状 況

(単位 億円・%)

| 額      | 決算額構成比 |        | 対前年度増減率 |        |
|--------|--------|--------|---------|--------|
|        | 昭和53年度 | 昭和52年度 | 昭和53年度  | 昭和52年度 |
| 5 017  | 46.1   | 46.7   | 9.8     | 14.1   |
| 7 301  | 53.9   | 53.3   | 12.4    | 16.0   |
| 12 319 | 100.0  | 100.0  | 11.2    | 15.1   |
| 47 869 | —      | —      | 26.0    | 9.7    |

石油対策特別会計分並びに電源開発促進対策特別会計分)及び印紙収入のほか専

(単位 百万円・%)

| 昭和52年度     |            |                        |             | 比 較                   |             |                        |            |
|------------|------------|------------------------|-------------|-----------------------|-------------|------------------------|------------|
| 調定額<br>(C) | 収入額<br>(D) | 徴収率<br>(D)/(C)<br>×100 | (D)の<br>構成比 | 増減額<br>(B)-(D)<br>(E) | (E)の<br>構成比 | 増減率<br>(E)/(D)<br>×100 | 前年度<br>増減率 |
| 4 806 715  | 4 632 021  | 96.4                   | 90.2        | 422 450               | 84.2        | 9.1                    | 14.4       |
| 4 805 894  | 4 631 200  | 96.4                   | 90.2        | 419 870               | 83.7        | 9.1                    | 14.4       |
| 1 403 601  | 1 336 493  | 95.2                   | 26.0        | 184 833               | 36.8        | 13.8                   | 13.5       |
| 1 021 313  | 961 665    | 94.2                   | 18.7        | 158 623               | 31.6        | 16.5                   | 11.8       |
| 382 288    | 374 828    | 98.0                   | 7.3         | 26 209                | 5.2         | 7.0                    | 18.0       |
| 1 986 129  | 1 944 507  | 97.9                   | 37.9        | 121 332               | 24.2        | 6.2                    | 15.0       |
| 49 376     | 46 191     | 93.5                   | 0.9         | 6 283                 | 1.3         | 13.6                   | 3.5        |
| 1 936 753  | 1 898 316  | 98.0                   | 37.0        | 115 049               | 22.9        | 6.1                    | 15.3       |
| 216 534    | 201 088    | 92.9                   | 3.9         | 8 273                 | 1.6         | 4.1                    | 15.3       |
| 209 668    | 209 668    | 100.0                  | 4.1         | 4 525                 | 0.9         | 2.2                    | 51.4       |
| 60 358     | 59 739     | 99.0                   | 1.2         | 5 885                 | 1.2         | 9.9                    | 13.6       |
| 346 805    | 317 908    | 91.7                   | 6.2         | 20 760                | 4.1         | 6.5                    | 9.4        |
| 572 511    | 551 567    | 96.3                   | 10.7        | 74 077                | 14.8        | 13.4                   | 6.5        |
| 1 052      | 993        | 94.4                   | 0.0         | △ 32 △                | 0.0 △       | 3.2                    | 87.4       |
| 3 686      | 3 686      | 100.0                  | 0.1         | 311                   | 0.1         | 8.4                    | 78.3       |
| 5 549      | 5 549      | 100.0                  | 0.1         | △ 92 △                | 0.0 △       | 1.7                    | 60.3       |
| 821        | 821        | 100.0                  | 0.0         | 2 580                 | 0.5         | 314.3                  | 131.3      |
| 514 462    | 504 657    | 98.1                   | 9.8         | 79 291                | 15.8        | 15.7                   | 11.3       |
| 210 109    | 210 076    | 100.0                  | 4.1         | 44 192                | 8.8         | 21.0                   | 11.7       |
| 301 544    | 291 771    | 96.8                   | 5.7         | 34 905                | 7.0         | 12.0                   | 10.6       |
| 2 809      | 2 809      | 100.0                  | 0.1         | 195                   | 0.0         | 6.9                    | 80.1       |
| 59         | 1          | 1.7                    | 0.0         | 2                     | 0.0         | 200.0 △                | 75.0       |
| 5 321 237  | 5 136 678  | 96.5                   | 100.0       | 501 743               | 100.0       | 9.8                    | 14.1       |

した市町村税相当額(昭和52年度560 039百万円、昭和53年度611 198百万円)年度1百万円)を加算した額である。



第14表 地方税

その3 市町村税

| 区 分                 | 昭 和 53 年 度   |              |                      |         |
|---------------------|--------------|--------------|----------------------|---------|
|                     | 調 定 額<br>(A) | 収 入 額<br>(B) | 徴 収 率<br>(B)/(A)×100 | (B)の構成比 |
| 1 普 通 税             | 6 323 528    | 6 104 890    | 96.5                 | 92.5    |
| (1) 法 定 普 通 税       | 6 317 379    | 6 098 787    | 96.5                 | 92.4    |
| ア 市 町 村 民 税         | 3 218 564    | 3 112 088    | 96.7                 | 47.2    |
| (ア) 個 人 均 等 割       | 43 149       | 41 403       | 96.0                 | 0.6     |
| (イ) 所 得 割           | 2 212 235    | 2 125 260    | 96.1                 | 32.2    |
| (ウ) 法 人 均 等 割       | 31 837       | 31 228       | 98.1                 | 0.5     |
| (エ) 法 人 税 割         | 931 342      | 914 196      | 98.2                 | 13.9    |
| イ 固 定 資 産 税         | 2 332 073    | 2 256 804    | 96.8                 | 34.2    |
| (ア) 純 固 定 資 産 税     | 2 248 771    | 2 173 502    | 96.7                 | 32.9    |
| 土 地                 | 1 019 312    | 983 608      | 96.5                 | 14.9    |
| 家 屋                 | 802 774      | 774 090      | 96.4                 | 11.7    |
| 償 却 資 産             | 426 685      | 415 804      | 97.4                 | 6.3     |
| (イ) 交 付 金・納 付 金     | 83 303       | 83 303       | 100.0                | 1.3     |
| ウ 軽 自 動 車 税         | 38 585       | 36 115       | 93.6                 | 0.5     |
| エ 市 町 村 た ば こ 消 費 税 | 376 337      | 376 337      | 100.0                | 5.7     |
| オ 電 気 税             | 229 401      | 229 395      | 100.0                | 3.5     |
| カ ガ ス 税             | 9 757        | 9 757        | 100.0                | 0.1     |
| キ 鉱 産 税             | 3 768        | 3 689        | 97.9                 | 0.1     |
| ク 木 材 引 取 税         | 3 067        | 2 971        | 96.9                 | 0.0     |
| ケ 特 別 土 地 保 有 税     | 105 826      | 71 632       | 67.7                 | 1.1     |
| (2) 法 定 外 普 通 税     | 6 150        | 6 103        | 99.2                 | 0.1     |
| 2 目 的 税             | 507 297      | 493 741      | 97.3                 | 7.5     |
| (1) 入 湯 税           | 13 006       | 12 677       | 97.5                 | 0.2     |
| (2) 事 業 所 税         | 109 663      | 108 304      | 98.8                 | 1.6     |
| (3) 都 市 計 画 税       | 384 341      | 372 479      | 96.9                 | 5.6     |
| (4) 水 利 地 益 税       | 287          | 282          | 98.3                 | 0.0     |
| (5) 共 同 施 設 税       | —            | —            | —                    | —       |
| (6) 宅 地 開 発 税       | —            | —            | —                    | —       |
| 3 旧 法 に よ る 税       | 12           | 1            | 8.3                  | 0.0     |
| 合 計                 | 6 830 837    | 6 598 632    | 96.6                 | 100.0   |

(注) 収入額は、「第13表歳入決算額の状況」の地方税の決算額から東京都特別区し、東京都が徴収した市町村税相当額(昭和52年度560,039百万円、昭和53年

の 状 況 (つづき)

(単位 百万円・%)

| 昭 和 52 年 度   |              |                        |              | 比 較                     |              |                        |            |
|--------------|--------------|------------------------|--------------|-------------------------|--------------|------------------------|------------|
| 調 定 額<br>(C) | 収 入 額<br>(D) | 徴収率<br>(D)/(C)<br>×100 | (D) の<br>構成比 | 増 減 額<br>(B)-(D)<br>(E) | (E) の<br>構成比 | 増減率<br>(E)/(D)<br>×100 | 前年度<br>増減率 |
| 5 700 932    | 5 504 149    | 96.5                   | 93.8         | 600 741                 | 82.3         | 10.9                   | 16.0       |
| 5 695 432    | 5 498 699    | 96.5                   | 93.7         | 600 088                 | 82.2         | 10.9                   | 16.0       |
| 2 803 928    | 2 707 475    | 96.6                   | 46.1         | 404 613                 | 55.4         | 14.9                   | 14.6       |
| 42 417       | 40 756       | 96.1                   | 0.7          | 647                     | 0.1          | 1.6                    | 6.4        |
| 1 873 269    | 1 795 773    | 95.9                   | 30.6         | 329 487                 | 45.1         | 18.3                   | 14.1       |
| 23 017       | 22 527       | 97.9                   | 0.4          | 8 701                   | 1.2          | 38.6                   | 65.8       |
| 865 226      | 848 419      | 98.1                   | 14.5         | 65 777                  | 9.0          | 7.8                    | 15.2       |
| 2 121 109    | 2 053 930    | 96.8                   | 35.0         | 202 874                 | 27.8         | 9.9                    | 14.4       |
| 2 044 479    | 1 977 300    | 96.7                   | 33.7         | 196 202                 | 26.9         | 9.9                    | 14.5       |
| 945 943      | 913 542      | 96.6                   | 15.6         | 70 066                  | 9.6          | 7.7                    | 17.1       |
| 704 527      | 680 019      | 96.5                   | 11.6         | 94 071                  | 12.9         | 13.8                   | 14.7       |
| 394 009      | 383 738      | 97.4                   | 6.5          | 32 066                  | 4.4          | 8.4                    | 8.3        |
| 76 630       | 76 630       | 100.0                  | 1.3          | 6 673                   | 0.9          | 8.7                    | 12.7       |
| 37 451       | 34 944       | 93.3                   | 0.6          | 1 171                   | 0.2          | 3.4                    | △ 0.6      |
| 368 328      | 368 328      | 100.0                  | 6.3          | 8 009                   | 1.1          | 2.2                    | 51.1       |
| 217 139      | 217 130      | 100.0                  | 3.7          | 12 265                  | 1.7          | 5.6                    | 18.8       |
| 10 681       | 10 681       | 100.0                  | 0.2          | △ 924                   | △ 0.1        | △ 8.7                  | △ 18.8     |
| 3 826        | 3 818        | 99.8                   | 0.1          | △ 129                   | △ 0.0        | △ 3.4                  | 8.8        |
| 3 126        | 3 033        | 97.0                   | 0.1          | △ 62                    | △ 0.0        | △ 2.0                  | 1.2        |
| 129 843      | 99 360       | 76.5                   | 1.7          | △ 27 728                | △ 3.8        | △ 27.9                 | △ 3.4      |
| 5 500        | 5 450        | 99.1                   | 0.1          | 653                     | 0.1          | 12.0                   | 10.7       |
| 375 105      | 364 383      | 97.1                   | 6.2          | 129 358                 | 17.7         | 35.5                   | 16.0       |
| 9 582        | 9 318        | 97.2                   | 0.2          | 3 359                   | 0.5          | 36.0                   | 6.0        |
| 103 722      | 102 311      | 98.6                   | 1.7          | 5 993                   | 0.8          | 5.9                    | 27.7       |
| 261 529      | 252 487      | 96.5                   | 4.3          | 119 992                 | 16.4         | 47.5                   | 12.2       |
| 272          | 267          | 98.2                   | 0.0          | 15                      | 0.0          | 5.6                    | 3.9        |
| —            | —            | —                      | —            | —                       | —            | —                      | —          |
| —            | —            | —                      | —            | —                       | —            | —                      | —          |
| 37           | 5            | 13.5                   | 0.0          | △ 4                     | △ 0.0        | △ 80.0                 | △ 44.4     |
| 6 076 075    | 5 868 537    | 96.6                   | 100.0        | 730 095                 | 100.0        | 12.4                   | 16.0       |

が徴収した道府県税相当額(昭和52年度2百万円、昭和53年度1百万円)を控除  
度611198百万円)を加算した額である。

## 第15表 法定外普通税の状況

### その1 道府県税

(単位 百万円)

| 区 分                   | 昭 和 53 年 度<br>(A) | 昭 和 52 年 度<br>(B) | 増 減 額<br>(A) - (B) |
|-----------------------|-------------------|-------------------|--------------------|
| 石油価格調整税<br>(沖縄県)      | 475               | 433               | 42                 |
| 核燃料税<br>(福井県、福島県、茨城県) | 2 926             | 388               | 2 538              |
| 合 計                   | 3 401             | 821               | 2 580              |

註 愛媛県は昭和54年1月16日から核燃料税条例を施行したが、昭和53年度の収入額は無い。

### その2 市町村税

(単位 百万円)

| 区 分          | 昭 和 53 年 度   |              | 昭 和 52 年 度   |              | 比 較     |         |
|--------------|--------------|--------------|--------------|--------------|---------|---------|
|              | 団 体 数<br>(A) | 収 入 額<br>(B) | 団 体 数<br>(C) | 収 入 額<br>(D) | (A)-(C) | (B)-(D) |
| 犬 税          | 3            | 2            | 4            | 2            | 1       | —       |
| 商品切手発行税      | 17           | 4 787        | 17           | 4 211        | —       | 576     |
| 林産物移輸出税      | 7            | 58           | 7            | 52           | —       | 6       |
| 広 告 税        | 7            | 695          | 7            | 664          | —       | 31      |
| 文化観光施設税      | 2            | 69           | 2            | 69           | —       | —       |
| 砂利採取税        | 10           | 285          | 9            | 265          | 1       | 20      |
| 別荘等所有税       | 1            | 180          | 1            | 165          | —       | 15      |
| ヨット・モーターボート税 | 1            | 28           | 1            | 23           | —       | 5       |
| 合 計          | 48           | 6 103        | 48           | 5 450        | —       | 653     |

註 「商品切手発行税」には、東京都が徴収した市町村税相当額を含む。

第16表 給与所得者の住民税等の課税最低限の推移  
(夫婦、子2人)

(単位 千円・%)

| 所得<br>税  | 区<br>分<br>住民税 | 所<br>得<br>税           |             |        | 住<br>民<br>税           |             |        |
|----------|---------------|-----------------------|-------------|--------|-----------------------|-------------|--------|
|          |               | 課<br>税<br>最<br>低<br>限 | 増<br>減<br>率 | 指<br>数 | 課<br>税<br>最<br>低<br>限 | 増<br>減<br>率 | 指<br>数 |
| 昭 和 45 年 | 昭和46年度        | 880                   | 10.0        | 100    | 728                   | 13.8        | 100    |
| 46       | 47            | 1 003                 | 14.0        | 114    | 804                   | 10.4        | 110    |
| 47       | 48            | 1 037                 | 3.4         | 118    | 865                   | 7.6         | 119    |
| 48       | 49            | 1 121                 | 8.1         | 127    | 1 016                 | 17.5        | 140    |
| 49       | 50            | 1 507                 | 34.4        | 171    | 1 218                 | 19.9        | 167    |
| 50       | 51            | 1 830                 | 21.4        | 208    | 1 309                 | 7.5         | 180    |
| 51       | 52            | 1 830                 | —           | 208    | 1 418                 | 8.3         | 195    |
| 52       | 53            | 2 015                 | 10.1        | 229    | 1 418                 | —           | 195    |
| 53       | 54            | 2 015                 | —           | 229    | 1 490                 | 5.1         | 205    |

第17表 超過課

その1 道府県税

(単位 百万円)

| 区 分       | 昭和53年度     |            | 昭和52年度     |            | 比 較     |         |
|-----------|------------|------------|------------|------------|---------|---------|
|           | 団体数<br>(A) | 収入額<br>(B) | 団体数<br>(C) | 収入額<br>(D) | (A)-(C) | (B)-(D) |
| 道府県民税法人税割 | 44         | 56 575     | 44         | 53 841     | —       | 2 734   |
| 事業税法人分    | 5          | 88 504     | 4          | 71 994     | 1       | 16 510  |
| 自動車税      | 1          | 1 274      | 1          | 1 003      | —       | 271     |
| 合 計       | —          | 146 353    | —          | 126 838    | —       | 19 515  |

第18表 地方税徴

その1 道府県税

(単位 %)

| 区 分    | 現年課税分 | 滞納繰越分 | 合 計  |
|--------|-------|-------|------|
| 昭和43年度 | 97.7  | 51.2  | 96.2 |
| 44     | 97.4  | 51.5  | 96.1 |
| 45     | 97.5  | 58.4  | 96.4 |
| 46     | 97.7  | 59.4  | 96.5 |
| 47     | 97.7  | 57.1  | 96.6 |
| 48     | 96.8  | 59.8  | 95.9 |
| 49     | 97.3  | 68.7  | 96.4 |
| 50     | 97.6  | 63.7  | 96.3 |
| 51     | 97.7  | 54.3  | 96.4 |
| 52     | 97.9  | 52.4  | 96.5 |
| 53     | 98.0  | 49.9  | 96.5 |

# 税 の 状 況

## その2 市 町 村 税

(単位 百万円)

| 区 分         | 昭和53年度     |            | 昭和52年度     |            | 比 較            |                |
|-------------|------------|------------|------------|------------|----------------|----------------|
|             | 団体数<br>(A) | 収入額<br>(B) | 団体数<br>(C) | 収入額<br>(D) | 団体数<br>(A)-(C) | 収入額<br>(B)-(D) |
| 市 町 村 民 税   | 1 449      | 122 234    | 1 433      | 110 915    | 16             | 11 319         |
| 個 人 均 等 割   | 156        | 150        | 153        | 147        | 3              | 3              |
| 所 得 割       | 4          | 106        | 4          | 83         | —              | 23             |
| 法 人 均 等 割   | 688        | 3 234      | 662        | 2 358      | 26             | 876            |
| 法 人 税 割     | 1 392      | 118 746    | 1 378      | 108 328    | 14             | 10 418         |
| 固 定 資 産 税   | 458        | 19 371     | 461        | 17 922     | △ 3            | 1 449          |
| 土 地 地 屋 産 税 | 458        | 6 308      | 461        | 6 023      | △ 3            | 285            |
| 家 屋 産 税     | 457        | 7 698      | 461        | 6 871      | △ 4            | 827            |
| 償 却 資 産 税   | 458        | 5 365      | 461        | 5 028      | △ 3            | 337            |
| 軽 自 動 車 税   | 57         | 199        | 55         | 197        | 2              | 2              |
| 鉦 産 税       | 23         | 201        | 24         | 210        | △ 1            | △ 9            |
| 木 材 引 取 税   | 212        | 262        | 224        | 271        | △ 12           | △ 9            |
| 入 湯 税       | 1          | 13         | 1          | 10         | —              | 3              |
| 合 計         | —          | 142 280    | —          | 129 525    | —              | 12 755         |

註1 「団体数」は、超過課税により収入額があった団体の数である。

2 「市町村民税法人税割」には、東京都が徴収した市町村税相当額を含む。

## 収 率 の 推 移

### その2 市 町 村 税

(単位 %)

| 区 分        | 現 年 課 税 分 | 滞 納 繰 越 分 | 合 計  |
|------------|-----------|-----------|------|
| 昭 和 43 年 度 | 98.2      | 40.6      | 96.3 |
| 44         | 98.2      | 41.4      | 96.5 |
| 45         | 98.2      | 43.8      | 96.7 |
| 46         | 98.3      | 45.2      | 97.0 |
| 47         | 98.5      | 46.0      | 97.2 |
| 48         | 98.2      | 45.3      | 97.2 |
| 49         | 97.8      | 50.0      | 96.8 |
| 50         | 98.0      | 46.6      | 96.6 |
| 51         | 98.1      | 41.5      | 96.6 |
| 52         | 98.2      | 39.5      | 96.6 |
| 53         | 98.3      | 38.5      | 96.6 |

第19表 国 税 と 地 方

| 区 分        | 租 税 総 額 |       |         |      |         |      | 国       |       |
|------------|---------|-------|---------|------|---------|------|---------|-------|
|            | 合 計     |       | 直 接 税   |      | 間 接 税 等 |      | 計       |       |
| 昭 和 10 年 度 | 18      | 100.0 | 10      | 55.0 | 8       | 45.0 | 12      | 100.0 |
| 15         | 50      | 100.0 | 34      | 68.3 | 16      | 31.7 | 42      | 100.0 |
| 39         | 45 588  | 100.0 | 29 318  | 64.3 | 16 270  | 35.7 | 31 592  | 100.0 |
| 40         | 48 291  | 100.0 | 31 429  | 65.1 | 16 862  | 34.9 | 32 797  | 100.0 |
| 41         | 54 316  | 100.0 | 35 476  | 65.3 | 18 840  | 34.7 | 36 630  | 100.0 |
| 42         | 65 463  | 100.0 | 43 337  | 66.2 | 22 126  | 33.8 | 43 968  | 100.0 |
| 43         | 79 040  | 100.0 | 52 811  | 66.8 | 26 229  | 33.2 | 53 238  | 100.0 |
| 44         | 95 456  | 100.0 | 64 995  | 68.1 | 30 461  | 31.9 | 64 554  | 100.0 |
| 45         | 115 261 | 100.0 | 80 706  | 70.0 | 34 555  | 30.0 | 77 754  | 100.0 |
| 46         | 126 797 | 100.0 | 89 876  | 70.9 | 36 920  | 29.1 | 84 439  | 100.0 |
| 47         | 154 051 | 100.0 | 110 170 | 71.5 | 43 881  | 28.5 | 104 006 | 100.0 |
| 48         | 205 392 | 100.0 | 154 744 | 75.3 | 50 648  | 24.7 | 140 479 | 100.0 |
| 49         | 239 919 | 100.0 | 185 425 | 77.3 | 54 494  | 22.7 | 157 544 | 100.0 |
| 50         | 226 616 | 100.0 | 167 958 | 74.1 | 58 658  | 25.9 | 145 068 | 100.0 |
| 51         | 263 704 | 100.0 | 193 502 | 73.4 | 70 202  | 26.6 | 168 063 | 100.0 |
| 52         | 294 468 | 100.0 | 215 987 | 73.3 | 78 481  | 26.7 | 184 415 | 100.0 |
| 53         | 354 655 | 100.0 | 262 764 | 74.1 | 91 890  | 25.9 | 232 284 | 100.0 |

(註) 1 国税は租税（一般会計分、交付税及び譲与税配付金特別会計分、石炭及び石付金を含む）。

2 国税における直接税、間接税等の区分は次のとおりである。

直接税……所得税、法人税、会社臨時特別税、相続税、地租、営業収益税、税、臨時利得税、利益配当税、公債及び社債利子税、配当利子還付税及び琉球政府諸税

間接税等…直接税以外の諸税

3 地方税における直接税、間接税等の区分は次のとおりである。

直接税……道府県民税、事業税、特別所得税、自動車税、鉱区税、狩猟税、特別土地保有税、目的税（自動車取得税、軽油引取税、入漁業権税、軌道税、電話加入権税、電話税、雑種税（一部）、段税、荷車税及び金庫税

間接税等…直接税以外の諸税

# 税の収入状況

(単位 億円・%)

| 税       |      |        |      | 地方税     |       |         |      |        |      |
|---------|------|--------|------|---------|-------|---------|------|--------|------|
| 直接税     |      | 間接税等   |      | 計       |       | 直接税     |      | 間接税等   |      |
| 4       | 35.0 | 8      | 65.0 | 6       | 100.0 | 6       | 92.9 | 0      | 7.1  |
| 27      | 63.9 | 15     | 36.1 | 8       | 100.0 | 7       | 92.0 | 1      | 8.0  |
| 18 467  | 58.5 | 13 125 | 41.5 | 13 996  | 100.0 | 10 851  | 77.5 | 3 145  | 22.5 |
| 19 416  | 59.2 | 13 381 | 40.8 | 15 494  | 100.0 | 12 014  | 77.5 | 3 481  | 22.5 |
| 21 718  | 59.3 | 14 912 | 40.7 | 17 686  | 100.0 | 13 758  | 77.8 | 3 928  | 22.2 |
| 26 624  | 60.6 | 17 344 | 39.4 | 21 495  | 100.0 | 16 713  | 77.8 | 4 782  | 22.2 |
| 32 826  | 61.7 | 20 412 | 38.3 | 25 801  | 100.0 | 19 984  | 77.5 | 5 817  | 22.5 |
| 41 174  | 63.3 | 23 380 | 36.2 | 30 902  | 100.0 | 23 821  | 77.1 | 7 081  | 22.9 |
| 51 344  | 66.0 | 26 410 | 34.0 | 37 507  | 100.0 | 29 362  | 78.3 | 8 145  | 21.7 |
| 56 559  | 67.0 | 27 880 | 33.0 | 42 357  | 100.0 | 33 317  | 78.7 | 9 040  | 21.3 |
| 70 403  | 67.7 | 33 603 | 32.3 | 50 045  | 100.0 | 39 767  | 79.5 | 10 278 | 20.5 |
| 101 609 | 72.3 | 38 869 | 27.7 | 64 913  | 100.0 | 53 135  | 81.9 | 11 778 | 18.1 |
| 116 497 | 73.9 | 41 047 | 26.1 | 82 375  | 100.0 | 68 928  | 83.7 | 13 447 | 16.3 |
| 100 583 | 69.3 | 44 485 | 30.7 | 81 548  | 100.0 | 67 375  | 82.6 | 14 173 | 17.4 |
| 113 509 | 67.5 | 54 554 | 32.5 | 95 641  | 100.0 | 79 993  | 83.6 | 15 648 | 16.4 |
| 124 985 | 67.8 | 59 431 | 32.2 | 110 052 | 100.0 | 91 002  | 82.7 | 19 050 | 17.3 |
| 160 888 | 69.3 | 71 396 | 30.7 | 122 371 | 100.0 | 101 876 | 83.3 | 20 494 | 16.7 |

油対策特別会計分並びに電源開発促進対策特別会計分)及び印紙収入のほか専売納

営業税、資本利子税、法人資本税、鉱区税、鉱産税、外貨債特別税、取引所営業特別税、増加所得税、非被災者特別税、北支事件特別税、富裕税、再評価税、旧税、

者税、狩猟免許税、市町村民税、固定資産税、自転車荷車税、軽自動車税、鉱産湯税を除く。)、国税付加税、特別地稅、地租、家屋税、營業税、段別税、電柱税、別割、戸数割、戸別割、家屋割、扇風機税、と畜税、犬税、使用人税、舟税、自転車



第20表 国民所得に対する租税

| 区 分      | 日 本            |     |                | ア メ リ カ |        |      |
|----------|----------------|-----|----------------|---------|--------|------|
|          | 国税             | 地方税 | 合 計            | 連邦税     | 州税地方税計 | 合 計  |
| 昭和9～11年度 | 8.5            | 4.4 | 12.9           | 6.8     | 11.3   | 18.1 |
| 16       | 13.8           | 2.5 | 16.2           | 12.3    | 8.2    | 20.5 |
| 19       | 22.6           | 1.5 | 24.1           | 19.6    | 4.9    | 24.6 |
| 24       | 23.2           | 5.2 | 28.5           | 15.8    | 7.0    | 22.8 |
| 25       | 16.9           | 5.6 | 22.4           | 18.6    | 7.0    | 25.6 |
| 30       | 12.8           | 5.2 | 18.1           | 19.2    | 7.4    | 26.6 |
| 35       | 13.6           | 5.6 | 19.2           | 19.0    | 9.0    | 28.0 |
| 40       | 12.5           | 5.9 | 18.4           | 17.4    | 9.6    | 26.9 |
| 45       | 12.8           | 6.2 | 18.9           | 17.7    | 11.5   | 29.2 |
| 48       | 14.8           | 6.9 | 21.7           | 16.7    | 11.9   | 28.6 |
| 49       | 14.1           | 7.4 | 21.5           | 17.4    | 12.0   | 29.4 |
| 50       | 11.7           | 6.6 | 18.3           | 15.7    | 12.2   | 27.8 |
| 51       | 12.2           | 6.9 | 19.2           | 16.4    | 12.3   | 28.7 |
| 52       | 12.1           | 7.2 | 19.3           | 16.7    | 12.1   | 28.8 |
| 53       | (12.6)<br>14.0 | 7.4 | (19.9)<br>21.4 | 17.0    | 11.6   | 28.6 |

- 註 1 日本の国税は、租税(一般会計分、交付税及び譲与税配付金特別会計分、石  
 ほか専売納付金を含む。なお、昭和53年度の( )書きは、年度所属区分の改正  
 2 大蔵省調による。  
 3 日本以外は、歴年計数である。

第21表 地 方 譲 与

| 区 分      | 昭 和 53 年 度 |         |         |
|----------|------------|---------|---------|
|          | 都 道 府 県    | 市 町 村   | 計 (A)   |
| 地方道路譲与税  | 171 203    | 60 795  | 231 998 |
| 石油ガス譲与税  | 13 665     | 2 335   | 16 000  |
| 特別とん譲与税  | 243        | 9 438   | 9 681   |
| 自動車重量譲与税 | —          | 108 698 | 108 698 |
| 航空機燃料譲与税 | 365        | 3 635   | 4 000   |
| 合 計      | 185 477    | 184 901 | 370 378 |

## 負担率の外国との比較

(単位 %)

| イギリス |     |      | 西ドイツ       |     |      | フランス |                       |      |  |
|------|-----|------|------------|-----|------|------|-----------------------|------|--|
| 国税   | 地方税 | 合計   | 連邦税<br>州税計 | 地方税 | 合計   | 国税   | 県税<br>市税<br>町税<br>村税計 | 合計   |  |
| 18.1 | 4.5 | 22.6 | 15.8       | 6.3 | 22.1 | 18.5 | ...                   | ...  |  |
| 28.5 | 3.3 | 31.8 | 33.1       | ... | ...  | ...  | ...                   | ...  |  |
| 38.6 | 2.9 | 41.5 | 42.2       | ... | ...  | ...  | ...                   | ...  |  |
| 35.9 | 3.2 | 39.1 | 26.4       | 3.8 | 30.3 | ...  | ...                   | ...  |  |
| 34.3 | 3.1 | 37.4 | 22.7       | 3.3 | 26.0 | 22.4 | 3.6                   | 26.0 |  |
| 30.0 | 3.1 | 33.0 | 26.1       | 3.9 | 30.0 | 21.4 | 3.6                   | 25.0 |  |
| 26.7 | 3.7 | 30.4 | 24.5       | 4.0 | 28.5 | 24.8 | 3.8                   | 28.5 |  |
| 27.8 | 4.3 | 32.1 | 25.8       | 3.6 | 29.4 | 25.4 | 4.1                   | 29.6 |  |
| 36.9 | 4.6 | 41.5 | 25.4       | 3.5 | 28.9 | 25.8 | 2.8                   | 28.6 |  |
| 30.0 | 4.5 | 34.6 | 27.0       | 4.1 | 31.2 | 25.4 | 3.1                   | 28.5 |  |
| 32.5 | 4.6 | 37.1 | 26.8       | 4.2 | 31.0 | 27.0 | 1.7                   | 28.7 |  |
| 33.1 | 4.3 | 37.9 | 25.9       | 4.1 | 30.0 | 25.6 | 3.3                   | 28.9 |  |
| 32.1 | 4.6 | 36.7 | 26.3       | 4.3 | 30.6 | 27.3 | 3.5                   | 30.8 |  |
| 32.8 | 4.6 | 37.4 | 27.7       | 4.5 | 32.2 | 26.5 | 3.3                   | 29.8 |  |
| 32.3 | 4.6 | 36.9 | 27.6       | 4.4 | 32.0 | 26.6 | ...                   | ...  |  |

炭及び石油対策特別会計分並びに電源開発促進対策特別会計分)及び印紙収入の  
による収入額を除外した場合の数値である。

## 税の状況

(単位 百万円・%)

| 昭和52年度  |         |         | 比較             |                    |
|---------|---------|---------|----------------|--------------------|
| 都道府県    | 市町村     | 計(B)    | 増減額<br>(A)-(B) | 増減率<br>(C)/(B)×100 |
| 152 563 | 54 651  | 207 213 | 24 785         | 12.0               |
| 12 524  | 2 175   | 14 699  | 1 301          | 8.9                |
| 233     | 9 437   | 9 670   | 11             | 0.1                |
| —       | 108 069 | 108 069 | 629            | 0.6                |
| 341     | 3 244   | 3 585   | 415            | 11.6               |
| 165 660 | 177 576 | 343 236 | 27 142         | 7.9                |

## 第22表 地 方 交 付

### その1 配分状況

| 区 分     | 昭 和 53 年  |       |           |       |
|---------|-----------|-------|-----------|-------|
|         | 普 通 交 付 税 |       | 特 別 交 付 税 |       |
|         | 交 付 額     | 構 成 比 | 交 付 額     | 構 成 比 |
| 都 道 府 県 | 3 729 722 | 56.4  | 110 187   | 26.1  |
| 市 町 村   | 2 887 743 | 43.6  | 312 329   | 73.9  |
| 大 都 市   | 302 401   | 4.6   | 15 303    | 3.6   |
| 都 市     | 1 070 058 | 16.2  | 140 434   | 33.2  |
| 町 村     | 1 515 284 | 22.9  | 156 592   | 37.1  |
| 合 計     | 6 617 465 | 100.0 | 422 515   | 100.0 |

### その2 普通交付税算定状況（昭和53年度）

| 区 分     | 基 準 財 政 需 要 額 |           |            |
|---------|---------------|-----------|------------|
|         | 財源不足団体        | 財源超過団体    | 計          |
| 都 道 府 県 | 7 250 003     | 705 293   | 7 955 296  |
| 市 町 村   | 6 650 659     | 913 908   | 7 564 567  |
| 大 都 市   | 1 166 138     | 640 125   | 1 806 263  |
| 都 市     | 3 258 325     | 248 354   | 3 506 679  |
| 町 村     | 2 226 196     | 25 429    | 2 251 625  |
| 合 計     | 13 900 662    | 1 619 201 | 15 519 863 |

④ 市町村分については、一般算定団体と合併算定替団体とを単純に合算したも

### その3 基準財政需要額及び基準財政収入額の状況

| 区 分     | 昭 和 53 年 度        |                   |                 | 昭 和               |
|---------|-------------------|-------------------|-----------------|-------------------|
|         | 基 準 財 政 需 要 額 (A) | 基 準 財 政 収 入 額 (B) | 比 率 (B)/(A)×100 | 基 準 財 政 需 要 額 (C) |
| 都 道 府 県 | 7 955 296         | 4 297 651         | 54.0            | 6 962 843         |
| 市 町 村   | 7 564 567         | 4 727 468         | 62.5            | 6 551 792         |
| 大 都 市   | 1 806 263         | 1 506 768         | 83.4            | 1 625 211         |
| 都 市     | 3 506 679         | 2 475 161         | 70.6            | 2 994 654         |
| 町 村     | 2 251 625         | 745 539           | 33.1            | 1 931 927         |
| 合 計     | 15 519 863        | 9 025 118         | 58.2            | 13 514 635        |

# 税 の 状 況

(単位 百万円・%)

| 度<br>計    |       | 昭 和 52 年 度<br>地 方 交 付 税 |       | 比 較                  |                      |
|-----------|-------|-------------------------|-------|----------------------|----------------------|
|           |       |                         |       | 増 減 額<br>(A)-(B) (C) | 増 減 率<br>(C)/(B)×100 |
| 交 付 額(A)  | 構 成 比 | 交 付 額(B)                | 構 成 比 |                      |                      |
| 3 839 908 | 54.5  | 3 096 980               | 54.3  | 742 928              | 24.0                 |
| 3 200 072 | 45.5  | 2 608 477               | 45.7  | 591 595              | 22.7                 |
| 317 703   | 4.5   | 236 823                 | 4.2   | 80 880               | 34.2                 |
| 1 210 492 | 17.2  | 960 722                 | 16.8  | 249 770              | 26.0                 |
| 1 671 877 | 23.7  | 1 410 933               | 24.7  | 260 944              | 18.5                 |
| 7 039 981 | 100.0 | 5 705 458               | 100.0 | 1 334 523            | 23.4                 |

(単位 百万円)

| 基 準 財 政 収 入 額  |                |           | 財 源<br>超 過 額 | 財 源<br>不 足 額 | 普 通<br>交 付 税 額 |
|----------------|----------------|-----------|--------------|--------------|----------------|
| 財 源 不<br>足 団 体 | 財 源 超<br>過 団 体 | 計         |              |              |                |
| 3 512 532      | 785 118        | 4 297 651 | 79 826       | 3 737 471    | 3 729 722      |
| 3 755 808      | 971 660        | 4 727 468 | 57 752       | 2 894 851    | 2 887 743      |
| 862 491        | 644 277        | 1 506 768 | 4 152        | 303 647      | 302 401        |
| 2 184 785      | 290 376        | 2 475 161 | 42 022       | 1 073 541    | 1 070 058      |
| 708 532        | 37 006         | 745 539   | 11 578       | 1 517 664    | 1 515 285      |
| 7 268 340      | 1 756 778      | 9 025 118 | 137 577      | 6 632 322    | 6 617 465      |

のである。

(単位 百万円・%)

| 52 年 度                     |                    | 比 較                  |                      |                      |                      |
|----------------------------|--------------------|----------------------|----------------------|----------------------|----------------------|
| 基 準 財 政<br>収 入<br>額<br>(D) | 比 率<br>(D)/(C)×100 | 基 準 財 政 需 要 額        |                      | 基 準 財 政 収 入 額        |                      |
|                            |                    | 増 減 額<br>(A)-(C) (E) | 増 減 率<br>(E)/(C)×100 | 増 減 額<br>(B)-(D) (F) | 増 減 率<br>(F)/(D)×100 |
| 4 055 855                  | 58.2               | 992 453              | 14.3                 | 241 796              | 6.0                  |
| 4 262 460                  | 65.1               | 1 012 775            | 15.5                 | 465 008              | 10.9                 |
| 1 402 734                  | 36.3               | 181 052              | 11.1                 | 104 034              | 7.4                  |
| 2 203 803                  | 73.6               | 512 025              | 17.1                 | 271 358              | 12.3                 |
| 655 923                    | 34.0               | 319 698              | 16.5                 | 89 616               | 13.7                 |
| 8 318 315                  | 61.6               | 2 005 228            | 14.8                 | 706 803              | 8.5                  |

## 第22表 地 方 交 付

### その4 交付・不交付団体数の状況

| 区 分     | 昭 和 53 年 度 |      |       |      |       |       |
|---------|------------|------|-------|------|-------|-------|
|         | 交 付        |      | 不 交 付 |      | 計     |       |
| 都 道 府 県 | 46         | 97.9 | 1     | 2.1  | 47    | 100.0 |
| 市 町 村   | 3 208      | 98.5 | 48    | 1.5  | 3 256 | 100.0 |
| 大 都 市   | 9          | 90.0 | 1     | 10.0 | 10    | 100.0 |
| 都 市     | 611        | 95.9 | 26    | 4.1  | 637   | 100.0 |
| 町 村     | 2 588      | 99.2 | 21    | 0.8  | 2 609 | 100.0 |
| 合 計     | 3 254      | 98.5 | 49    | 1.5  | 3 303 | 100.0 |

(注) 1 都道府県の不交付団体は、東京都である。

2 特別区は不交付団体として大都市に含めた(23区を1団体としている。)

## 第23表 一 般 財

### その1 総 括

| 区 分         | 昭 和 53 年 度 |            |            |
|-------------|------------|------------|------------|
|             | 都 道 府 県    | 市 町 村      | 純 計 額      |
| 地 方 税       | 6 249 618  | 5 987 435  | 12 237 054 |
| 地 方 譲 与 税   | 185 477    | 184 901    | 370 378    |
| 地 方 交 付 税   | 3 839 908  | 3 200 072  | 7 039 981  |
| 軽油引取税交付金    | —          | 28 357     | —          |
| 娯楽施設利用税交付金  | —          | 24 368     | —          |
| 自動車取得税交付金   | —          | 174 434    | —          |
| 小 計 (一般財源)  | 10 275 004 | 9 599 567  | 19 647 412 |
| そ の 他 の 財 源 | 10 880 824 | 10 386 563 | 19 486 386 |
| 歳 入 合 計     | 21 155 828 | 19 986 130 | 39 133 798 |

# 税 の 状 況 (つづき)

(単位 %)

| 昭 和 52 年 度 |      |       |      |       |       | 比 較 |     |       |        |
|------------|------|-------|------|-------|-------|-----|-----|-------|--------|
| 交 付        |      | 不 交 付 |      | 計     |       | 交 付 |     | 不 交 付 |        |
|            |      |       |      |       |       | 増減数 | 増減率 | 増減数   | 増減率    |
| 46         | 97.9 | 1     | 2.1  | 47    | 100.0 | —   | —   | —     | —      |
| 3 187      | 97.9 | 70    | 2.1  | 3 257 | 100.0 | 21  | 0.7 | △ 22  | △ 31.4 |
| 9          | 90.0 | 1     | 10.0 | 10    | 100.0 | —   | —   | —     | —      |
| 594        | 93.4 | 42    | 6.6  | 636   | 100.0 | 17  | 2.9 | △ 16  | △ 38.1 |
| 2 584      | 99.0 | 27    | 1.0  | 2 611 | 100.0 | 4   | 0.2 | △ 6   | △ 22.2 |
| 3 233      | 97.9 | 71    | 2.1  | 3 304 | 100.0 | 21  | 0.6 | △ 22  | △ 31.0 |

# 源 の 状 況

(単位 百万円)

| 昭 和 52 年 度 |            |            | 増 減 額     |           |           |
|------------|------------|------------|-----------|-----------|-----------|
| 都道府県       | 市 町 村      | 純 計 額      | 都道府県      | 市 町 村     | 純 計 額     |
| 5 696 716  | 5 308 500  | 11 005 216 | 552 902   | 678 935   | 1 231 838 |
| 165 660    | 177 576    | 343 236    | 19 817    | 7 325     | 27 142    |
| 3 096 980  | 2 608 477  | 5 705 458  | 742 928   | 591 595   | 1 334 523 |
| —          | 27 251     | —          | —         | 1 106     | —         |
| —          | 22 276     | —          | —         | 2 092     | —         |
| —          | 146 353    | —          | —         | 28 081    | —         |
| 8 959 357  | 8 290 434  | 17 053 910 | 1 315 647 | 1 309 133 | 2 593 502 |
| 9 622 644  | 8 891 603  | 16 960 433 | 1 258 180 | 1 494 960 | 2 525 953 |
| 18 582 001 | 17 182 037 | 34 014 343 | 2 573 827 | 2 804 093 | 5 119 455 |

第23表 一般財

その2 市町村

| 区 分         | 大 都 市     |       |       | 都         |       |
|-------------|-----------|-------|-------|-----------|-------|
|             | 決 算 額     | 構 成 比 | 増 減 率 | 決 算 額     | 構 成 比 |
| 地 方 税       | 1 218 492 | 36.6  | 10.9  | 3 497 706 | 35.5  |
| 地 方 譲 与 税   | 35 234    | 1.1   | 6.5   | 82 696    | 0.8   |
| 地 方 交 付 税   | 317 703   | 9.6   | 34.2  | 1 210 492 | 12.3  |
| 軽油引取税交付金    | 28 357    | 0.9   | 4.1   | —         | —     |
| 娯楽施設利用税交付金  | 1 299     | 0.0   | 4.7   | 11 798    | 0.1   |
| 自動車取得税交付金   | 24 767    | 0.7   | 17.6  | 80 825    | 0.8   |
| 小 計 (一般財源)  | 1 625 852 | 48.9  | 14.7  | 4 883 518 | 49.5  |
| そ の 他 の 財 源 | 1 699 430 | 51.1  | 14.9  | 4 976 750 | 50.5  |
| 歳 入 合 計     | 3 325 282 | 100.0 | 14.8  | 9 860 268 | 100.0 |

第24表 一般財

その1 純 計

| 区 分        | 地 方 税      |       |             | 地 方 譲 与 |     |
|------------|------------|-------|-------------|---------|-----|
|            | 決 算 額      | 指 数   | 対前年度<br>増減率 | 決 算 額   | 指 数 |
| 昭 和 36 年 度 | 906 475    | 100   | 21.8        | 45 449  | 100 |
| 47         | 5 004 482  | 552   | 18.1        | 163 914 | 361 |
| 48         | 6 491 286  | 716   | 29.7        | 179 658 | 395 |
| 49         | 8 237 504  | 909   | 26.9        | 222 552 | 490 |
| 50         | 8 154 841  | 900   | 1.0         | 248 157 | 546 |
| 51         | 9 564 091  | 1 055 | 17.3        | 302 723 | 666 |
| 52         | 11 005 216 | 1 214 | 15.1        | 343 236 | 755 |
| 53         | 12 237 054 | 1 350 | 11.2        | 370 378 | 815 |

## 源 の 状 況 (つづき)

(単位 百万円・%)

| 市    | 町         |       | 村     |         | 特 別 区 |       |       |
|------|-----------|-------|-------|---------|-------|-------|-------|
|      | 増 減 率     | 決 算 額 | 構 成 比 | 増 減 率   | 決 算 額 | 構 成 比 | 増 減 率 |
| 13.3 | 918 104   | 16.4  | 13.5  | 353 133 | 36.4  | 11.9  |       |
| 3.3  | 60 044    | 1.1   | 3.5   | 6 926   | 0.7   | 8.0   |       |
| 26.0 | 1 671 877 | 29.9  | 18.5  | —       | —     | —     |       |
| —    | —         | —     | —     | —       | —     | —     |       |
| 8.3  | 11 271    | 0.2   | 11.2  | —       | —     | —     |       |
| 18.8 | 55 661    | 1.0   | 19.5  | 13 181  | 1.4   | 23.7  |       |
| 16.1 | 2 716 957 | 48.5  | 16.4  | 373 240 | 38.5  | 12.2  |       |
| 17.4 | 2 881 384 | 51.5  | 19.0  | 596 988 | 61.5  | 9.6   |       |
| 16.8 | 5 598 341 | 100.0 | 17.7  | 970 228 | 100.0 | 10.6  |       |

## 源 の 推 移

(単位 百万円・%)

| 税    | 地 方 交 付 税     |       |      | 合 計           |       |      |
|------|---------------|-------|------|---------------|-------|------|
|      | 対前年度<br>増 減 率 | 決 算 額 | 指 数  | 対前年度<br>増 減 率 | 決 算 額 | 指 数  |
| 25.7 | 401 704       | 100   | 29.2 | 1 353 628     | 100   | 24.0 |
| 30.3 | 2 552 995     | 636   | 21.5 | 7 721 391     | 570   | 19.5 |
| 9.6  | 3 131 848     | 780   | 22.7 | 9 802 793     | 724   | 27.0 |
| 23.9 | 4 198 687     | 1 045 | 34.1 | 12 658 743    | 935   | 29.1 |
| 11.5 | 4 471 052     | 1 113 | 6.5  | 12 874 049    | 951   | 1.7  |
| 22.0 | 5 187 400     | 1 291 | 16.0 | 15 054 214    | 1 112 | 16.9 |
| 13.4 | 5 705 458     | 1 420 | 10.0 | 17 053 910    | 1 260 | 13.3 |
| 7.9  | 7 039 981     | 1 753 | 23.4 | 19 647 412    | 1 451 | 15.2 |



第24表 一般財

その2 都道府県

| 区 分        | 地 方 税     |       |             | 地 方 譲 与 |     |
|------------|-----------|-------|-------------|---------|-----|
|            | 決 算 額     | 指 数   | 対前年度<br>増減率 | 決 算 額   | 指 数 |
| 昭 和 36 年 度 | 497 725   | 100   | 26.1        | 43 939  | 100 |
| 47         | 2 871 268 | 577   | 16.6        | 110 817 | 252 |
| 48         | 3 801 344 | 764   | 32.4        | 121 606 | 277 |
| 49         | 4 650 348 | 934   | 22.3        | 133 715 | 304 |
| 50         | 4 280 955 | 860   | 7.9         | 149 050 | 339 |
| 51         | 5 013 346 | 1 007 | 17.1        | 146 013 | 332 |
| 52         | 5 696 716 | 1 145 | 13.6        | 165 660 | 377 |
| 53         | 6 249 618 | 1 256 | 9.7         | 185 477 | 422 |

その3 市 町 村

| 区 分        | 地 方 税     |       |             | 地 方 譲 与 税 |        |             |
|------------|-----------|-------|-------------|-----------|--------|-------------|
|            | 決 算 額     | 指 数   | 対前年度<br>増減率 | 決 算 額     | 指 数    | 対前年度<br>増減率 |
| 昭 和 36 年 度 | 408 750   | 100   | 16.9        | 1 510     | 100    | 23.8        |
| 47         | 2 133 214 | 522   | 20.2        | 53 097    | 3 516  | 143.1       |
| 48         | 2 689 943 | 658   | 26.1        | 58 052    | 3 845  | 9.3         |
| 49         | 3 587 156 | 878   | 33.4        | 88 838    | 5 883  | 53.0        |
| 50         | 3 873 886 | 948   | 8.0         | 99 107    | 6 563  | 11.6        |
| 51         | 4 550 745 | 1 113 | 17.5        | 156 710   | 10 378 | 58.1        |
| 52         | 5 308 500 | 1 299 | 16.7        | 177 576   | 11 760 | 13.3        |
| 53         | 5 987 435 | 1 465 | 12.8        | 184 901   | 12 245 | 4.1         |

(注) 「その他」は、軽油引取税交付金、娯楽施設利用税交付金及び自動車取得税交付

# 源 の 推 移 (つづき)

(単位 百万円・%)

| 税<br>対前年度<br>増減率 | 地 方 交 付 税 |       |             | 合 計        |       |             |
|------------------|-----------|-------|-------------|------------|-------|-------------|
|                  | 決 算 額     | 指 数   | 対前年度<br>増減率 | 決 算 額      | 指 数   | 対前年度<br>増減率 |
| 25.7             | 267 744   | 100   | 26.8        | 809 408    | 100   | 26.3        |
| 6.6              | 1 329 616 | 497   | 21.2        | 4 311 701  | 533   | 17.7        |
| 9.7              | 1 568 470 | 586   | 18.0        | 5 491 420  | 678   | 27.4        |
| 10.0             | 2 170 639 | 811   | 38.4        | 6 954 702  | 859   | 26.6        |
| 11.5             | 2 392 218 | 893   | 10.2        | 6 822 223  | 843   | 1.9         |
| 2.0              | 2 783 051 | 1 039 | 16.3        | 7 942 410  | 981   | 16.4        |
| 13.5             | 3 096 980 | 1 157 | 11.3        | 8 959 357  | 1 107 | 12.8        |
| 12.0             | 3 839 908 | 1 434 | 24.0        | 10 275 004 | 1 269 | 14.7        |

(単位 百万円・%)

| 地 方 交 付 税 |       |             | そ の 他   |        |             | 合 計       |       |             |
|-----------|-------|-------------|---------|--------|-------------|-----------|-------|-------------|
| 決 算 額     | 指 数   | 対前年度<br>増減率 | 決 算 額   | 指 数    | 対前年度<br>増減率 | 決 算 額     | 指 数   | 対前年度<br>増減率 |
| 133 960   | 100   | 34.2        | 1 501   | 100    | 58.0        | 545 721   | 100   | 20.8        |
| 1 223 379 | 913   | 21.8        | 85 648  | 5 706  | 22.3        | 3 495 339 | 640   | 21.8        |
| 1 563 378 | 1 167 | 27.8        | 103 612 | 6 903  | 21.0        | 4 414 985 | 809   | 26.3        |
| 2 028 047 | 1 514 | 29.7        | 138 581 | 9 233  | 33.7        | 5 842 622 | 1 071 | 32.3        |
| 2 078 834 | 1 552 | 2.5         | 159 355 | 10 617 | 15.0        | 6 211 181 | 1 138 | 6.3         |
| 2 404 350 | 1 795 | 15.7        | 171 071 | 11 397 | 7.4         | 7 282 876 | 1 335 | 17.3        |
| 2 608 477 | 1 947 | 8.5         | 195 881 | 13 050 | 14.5        | 8 290 434 | 1 519 | 13.8        |
| 3 200 072 | 2 389 | 22.7        | 227 158 | 15 134 | 16.0        | 9 599 567 | 1 759 | 15.8        |

金である。

第25表 一般財源の人口

その1 都道府県

| グループ           | 区分     | 地方税          |        | 地方交付税        |         | 一般財源         |       |
|----------------|--------|--------------|--------|--------------|---------|--------------|-------|
|                |        | 人口1人<br>当たり額 | 歳入構成比  | 人口1人<br>当たり額 | 歳入構成比   | 人口1人<br>当たり額 | 歳入構成比 |
| B <sub>1</sub> | 大阪府    | 60 418       | 49.3   | 6 090        | 5.0     | 67 232       | 54.9  |
|                | 京都府    | 64 058       | 46.9   | 4 690        | 3.4     | 69 741       | 51.0  |
|                | 神奈川(平) | 51 964       | 51.4   | 4 855        | 4.8     | 57 366       | 56.8  |
|                | 奈良(均)  | 58 777       | 49.1   | 5 290        | 4.4     | 64 812       | 54.1  |
|                | 府県(均)  | 49 722       | 34.3   | 19 680       | 13.6    | 70 931       | 48.9  |
| B <sub>2</sub> | 静岡県    | 46 826       | 36.2   | 27 139       | 21.0    | 74 937       | 57.9  |
|                | 兵庫県    | 44 675       | 30.8   | 24 813       | 17.1    | 70 675       | 48.7  |
|                | 徳島県    | 37 009       | 33.0   | 20 541       | 18.3    | 58 770       | 52.4  |
|                | 香川県    | 37 287       | 29.7   | 22 247       | 17.7    | 60 720       | 48.3  |
|                | 岡山県    | 44 218       | 26.7   | 32 517       | 19.6    | 78 643       | 47.4  |
| C              | 広島県    | 39 752       | 27.3   | 31 096       | 21.3    | 71 732       | 49.2  |
|                | 福岡(平)  | 44 980       | 24.7   | 36 704       | 20.2    | 83 842       | 46.1  |
|                | 佐賀(均)  | 41 440       | 23.7   | 34 056       | 19.5    | 77 304       | 44.3  |
|                | 熊本(均)  | 42 152       | 29.8   | 26 115       | 18.5    | 69 589       | 49.3  |
|                | 宮崎(均)  | 40 890       | 24.2   | 36 404       | 21.6    | 79 052       | 46.9  |
|                | 鹿児島(均) | 41 772       | 23.3   | 39 570       | 22.0    | 83 165       | 46.3  |
|                | 茨城県    | 40 989       | 21.7   | 44 398       | 23.5    | 87 764       | 46.4  |
|                | 栃木県    | 38 935       | 21.2   | 43 720       | 23.8    | 85 188       | 46.3  |
|                | 群馬県    | 39 558       | 21.7   | 45 891       | 25.1    | 87 749       | 48.1  |
|                | 埼玉県    | 45 482       | 20.6   | 50 594       | 22.9    | 98 179       | 44.5  |
|                | 千葉県    | 41 350       | 20.6   | 48 278       | 24.0    | 92 075       | 45.9  |
|                | 東京都    | 41 055       | 20.7   | 45 841       | 23.1    | 89 326       | 45.0  |
|                | 新潟(平)  | 42 259       | 20.5   | 51 683       | 25.1    | 95 800       | 46.5  |
|                | 富山(均)  | 39 973       | 18.0   | 48 560       | 21.8    | 91 358       | 41.1  |
|                | 石川(均)  | 44 340       | 19.3   | 56 116       | 24.4    | 103 032      | 44.8  |
| 福井(均)          | 44 180 | 19.2         | 55 766 | 24.2         | 102 168 | 44.4         |       |
| 新潟(平)          | 41 128 | 20.5         | 46 216 | 23.0         | 89 697  | 44.7         |       |
| 新潟(平)          | 38 422 | 17.1         | 54 928 | 24.4         | 95 916  | 42.7         |       |
| 新潟(平)          | 45 193 | 17.2         | 67 412 | 25.7         | 115 474 | 44.1         |       |

(注) 1 グループの分類は次による。  

| グループ  | B <sub>1</sub> | B <sub>2</sub> | C       | D       | E     |
|-------|----------------|----------------|---------|---------|-------|
| 財政力指数 | 0.8~1.0        | 0.5~0.8        | 0.4~0.5 | 0.3~0.4 | 0.3未満 |
| 団体の数  | の団体            | の団体            | の団体     | の団体     | の団体   |

2 地方税の額は、娯楽施設利用税交付金、自動車取得税交付金、軽油引取税交付金及び特別区財政調

3 人口1人当たり額は、昭和54年3月31日現在住民基本台帳人口で除したものである。以下、第

その2 市町村

(1) 類型区分の状況

ア 都市

| 産業構造<br>類型        | II次、III次<br>90%以上 |               | II次、III次70%<br>以上90%未満 |               | II次、III次<br>70%未満 |               |       |
|-------------------|-------------------|---------------|------------------------|---------------|-------------------|---------------|-------|
|                   | III次60%<br>以上     | III次60%<br>未満 | III次50%<br>以上          | III次50%<br>未満 | III次40%<br>以上     | III次40%<br>未満 |       |
| 人口                | 5                 | 4             | 3                      | 2             | 1                 | 0             |       |
| 35 000 人未満        | 0                 | ※             | 0-4                    | 0-3           | 0-2               | 0-1           | 0-0   |
| 人以上               | I                 | I-5           | I-4                    | I-3           | I-2               | I-1           | I-0   |
| 35 000 ~ 55 000   | II                | II-5          | II-4                   | II-3          | II-2              | II-1          | II-0  |
| 55 000 ~ 80 000   | III               | III-5         | III-4                  | III-3         | III-2             | III-1         | III-0 |
| 80 000 ~ 130 000  | IV                | IV-5          | IV-4                   | IV-3          | IV-2              | IV-1          | IV-0  |
| 130 000 ~ 230 000 | V                 | V-5           | V-4                    | V-3           | ※                 | ※             | ※     |
| 230 000 ~ 430 000 | VI                | VI-5          | VI-4                   | ※             | ※                 | ※             | ※     |
| 430 000 人以上       | VI                | VI-5          | VI-4                   | ※             | ※                 | ※             | ※     |

(注) 人口及び産業構造は昭和50年国勢調査による。

# 1人あたり額の状況

(単位 円・%)

| グループ | 区分      | 地方税          |       | 地方交付税        |       | 一般財源         |       |
|------|---------|--------------|-------|--------------|-------|--------------|-------|
|      |         | 人口1人<br>当たり額 | 歳入構成比 | 人口1人<br>当たり額 | 歳入構成比 | 人口1人<br>当たり額 | 歳入構成比 |
| D    | 奈良県     | 30 571       | 17.5  | 49 802       | 28.6  | 82 168       | 47.1  |
|      | 和歌山県    | 36 112       | 16.8  | 61 852       | 28.8  | 100 209      | 46.6  |
|      | 福井県     | 35 574       | 16.4  | 54 487       | 25.1  | 93 021       | 42.8  |
|      | 愛媛県     | 32 312       | 15.8  | 55 748       | 27.2  | 90 197       | 44.0  |
|      | 大分県     | 34 205       | 14.6  | 64 041       | 27.4  | 101 060      | 43.2  |
|      | (平均)    | 29 738       | 14.1  | 57 324       | 27.1  | 89 408       | 42.3  |
|      | 山梨県     | 34 938       | 16.1  | 57 198       | 26.4  | 94 623       | 43.7  |
|      | 山形県     | 34 031       | 14.1  | 70 968       | 29.4  | 107 250      | 44.5  |
|      | 長崎県     | 33 256       | 12.9  | 68 204       | 26.4  | 104 432      | 40.4  |
|      | 佐賀県     | 28 616       | 13.1  | 60 306       | 27.5  | 90 691       | 41.4  |
| E    | 徳島県     | 31 704       | 12.6  | 70 773       | 28.2  | 104 597      | 41.7  |
|      | 宮崎県     | 29 486       | 12.1  | 67 318       | 27.6  | 99 468       | 40.8  |
|      | 青森県     | 32 674       | 11.8  | 77 186       | 27.8  | 112 725      | 40.6  |
|      | 鹿島郡     | 28 954       | 12.1  | 64 833       | 27.1  | 96 089       | 40.1  |
|      | 鳥取県     | 27 744       | 11.7  | 66 770       | 28.1  | 97 183       | 40.9  |
|      | 高知県     | 34 535       | 10.8  | 88 387       | 27.6  | 126 295      | 39.4  |
|      | 岩手県     | 30 282       | 11.3  | 72 748       | 27.1  | 105 726      | 39.4  |
|      | 和歌山県    | 31 255       | 9.4   | 86 810       | 26.1  | 121 789      | 36.7  |
|      | 山根郡     | 28 971       | 11.7  | 73 682       | 29.7  | 105 804      | 42.7  |
|      | (平均)    | 30 685       | 9.7   | 91 226       | 28.8  | 125 807      | 39.8  |
| F    | 東京都     | 23 863       | 10.8  | 70 316       | 31.9  | 94 679       | 42.9  |
|      | (平均)    | 29 937       | 11.7  | 71 510       | 28.0  | 104 010      | 40.8  |
| 総平均  | 東京都を含む  | 122 121      | 58.1  | —            | —     | 122 328      | 58.2  |
|      | 東京都を含まず | 50 435       | 28.1  | 33 307       | 18.5  | 85 351       | 47.5  |
|      |         | 42 594       | 24.1  | 36 950       | 20.9  | 81 307       | 46.1  |

整交付金として市町村及び特別区に交付する額を除いたものである。  
25表その2において同じ。

## イ 町 村

| 産業構造<br>類型      | Ⅱ次、Ⅲ次 |      | Ⅱ次、Ⅲ次          |      | Ⅱ次、Ⅲ次          |      | Ⅱ次、Ⅲ次          |      |
|-----------------|-------|------|----------------|------|----------------|------|----------------|------|
|                 | 80%以上 |      | 70%以上<br>80%未満 |      | 60%以上<br>70%未満 |      | 50%以上<br>60%未満 |      |
|                 | 4     | 3    | 2              | 1    | 0              |      |                |      |
| 3 500 人未満       | 0     | 0    | 0              | 0    | 0              | 0    | 0              | 0    |
| 3 500 人以上       | 0     | 0    | 0              | 0    | 0              | 0    | 0              | 0    |
| 5 500 人未満       | I     | I    | I              | I    | I              | I    | I              | I    |
| 5 500 ~ 8 000   | II    | II   | II             | II   | II             | II   | II             | II   |
| 8 000 ~ 13 000  | III   | III  | III            | III  | III            | III  | III            | III  |
| 13 000 ~ 18 000 | IV    | IV   | IV             | IV   | IV             | IV   | IV             | IV   |
| 18 000 ~ 23 000 | V     | V    | V              | V    | V              | V    | V              | V    |
| 23 000 ~ 28 000 | VI    | VI   | VI             | VI   | VI             | VI   | VI             | VI   |
| 28 000 ~ 35 000 | VII   | VII  | VII            | VII  | VII            | VII  | VII            | VII  |
| 35 000 人以上      | VIII  | VIII | VIII           | VIII | VIII           | VIII | VIII           | VIII |

第25表 一般財源の人口

(2) 都 市

(単位 円・%)

| 類 型     | 地 方 税        |            | 地 方 交 付 税    |            | 一 般 財 源      |            |
|---------|--------------|------------|--------------|------------|--------------|------------|
|         | 人口1人<br>当たり額 | 歳<br>構 成 比 | 人口1人<br>当たり額 | 歳<br>構 成 比 | 人口1人<br>当たり額 | 歳<br>構 成 比 |
| 0 — 0   | 27 962       | 14.1       | 58 389       | 29.5       | 90 019       | 45.4       |
| 0 — 1   | 29 583       | 14.8       | 57 720       | 29.0       | 91 071       | 45.7       |
| 0 — 2   | 40 570       | 23.2       | 40 819       | 23.3       | 85 069       | 48.6       |
| 0 — 3   | 37 534       | 20.2       | 44 924       | 24.1       | 85 706       | 46.1       |
| 0 — 4   | 48 034       | 25.8       | 43 447       | 23.3       | 94 318       | 50.7       |
| I — 0   | 34 460       | 20.6       | 41 911       | 25.1       | 80 353       | 48.1       |
| I — 1   | 32 807       | 19.4       | 45 602       | 26.9       | 81 872       | 48.4       |
| I — 2   | 41 162       | 25.8       | 33 006       | 20.7       | 77 455       | 48.6       |
| I — 3   | 39 643       | 23.7       | 34 544       | 20.7       | 77 939       | 46.7       |
| I — 4   | 48 685       | 30.4       | 26 620       | 16.6       | 78 832       | 49.2       |
| I — 5   | 41 494       | 25.5       | 30 424       | 18.7       | 77 168       | 47.4       |
| II — 2  | 44 785       | 29.6       | 25 877       | 17.1       | 74 241       | 49.2       |
| II — 3  | 42 289       | 24.6       | 31 653       | 18.4       | 77 087       | 44.9       |
| II — 4  | 50 388       | 34.4       | 23 176       | 15.8       | 76 099       | 51.9       |
| II — 5  | 52 650       | 32.0       | 20 834       | 12.7       | 77 031       | 46.8       |
| III — 2 | 50 642       | 36.3       | 16 159       | 11.6       | 70 245       | 50.4       |
| III — 3 | 47 452       | 31.3       | 22 246       | 14.7       | 72 656       | 48.0       |
| III — 4 | 51 733       | 37.5       | 15 950       | 11.6       | 71 090       | 51.5       |
| III — 5 | 55 081       | 38.7       | 16 995       | 11.9       | 75 021       | 52.7       |
| IV — 3  | 49 938       | 34.6       | 18 280       | 12.7       | 70 832       | 49.1       |
| IV — 4  | 53 749       | 39.1       | 14 588       | 10.6       | 70 982       | 51.7       |
| IV — 5  | 60 495       | 39.8       | 12 084       | 8.0        | 75 197       | 49.5       |
| V — 3   | 48 538       | 33.1       | 18 788       | 12.8       | 70 022       | 47.8       |
| V — 4   | 57 776       | 41.7       | 10 704       | 7.7        | 71 204       | 51.4       |
| V — 5   | 58 072       | 40.8       | 12 162       | 8.5        | 72 724       | 51.0       |
| VI — 4  | 65 862       | 42.0       | 9 467        | 6.0        | 77 823       | 49.7       |
| VI — 5  | 64 424       | 42.6       | 10 673       | 7.1        | 77 292       | 51.1       |

(注) 一般財源には、国有提供施設等所在市町村助成交付金を含む。以下、(3)町村において同じ。

1人当たり額の状況 (つづき)

(3) 町 村

(単位 円・%)

| 類 型      | 地 方 税        |              | 地 方 交 付 税    |              | 一 般 財 源      |              |
|----------|--------------|--------------|--------------|--------------|--------------|--------------|
|          | 人口1人<br>当たり額 | 歳<br>構 成 入 比 | 人口1人<br>当たり額 | 歳<br>構 成 入 比 | 人口1人<br>当たり額 | 歳<br>構 成 入 比 |
| 0 — 0    | 23 600       | 5.5          | 166 656      | 38.8         | 198 716      | 46.2         |
| 0 — 1    | 34 521       | 8.3          | 158 734      | 38.2         | 200 721      | 48.3         |
| 0 — 2    | 37 417       | 8.4          | 166 723      | 37.5         | 210 942      | 47.4         |
| 0 — 3    | 38 260       | 9.2          | 158 421      | 38.1         | 203 826      | 49.1         |
| 0 — 4    | 56 108       | 12.5         | 150 559      | 33.6         | 212 772      | 47.4         |
| I — 0    | 21 009       | 6.6          | 119 375      | 37.7         | 146 853      | 46.4         |
| I — 1    | 26 580       | 8.6          | 115 433      | 37.1         | 148 381      | 47.7         |
| I — 2    | 27 328       | 8.9          | 112 317      | 36.5         | 145 181      | 47.2         |
| I — 3    | 31 325       | 10.9         | 106 041      | 36.7         | 142 476      | 49.4         |
| I — 4    | 41 282       | 16.6         | 83 519       | 33.6         | 130 203      | 52.4         |
| II — 0   | 21 084       | 8.3          | 98 027       | 38.5         | 124 685      | 49.0         |
| II — 1   | 24 163       | 9.5          | 90 354       | 35.7         | 120 243      | 47.5         |
| II — 2   | 27 121       | 11.0         | 84 501       | 34.4         | 116 890      | 47.5         |
| II — 3   | 33 947       | 14.9         | 70 650       | 31.0         | 109 502      | 48.0         |
| II — 4   | 36 248       | 16.6         | 65 611       | 30.0         | 106 146      | 48.5         |
| III — 0  | 20 095       | 9.3          | 80 225       | 37.0         | 105 589      | 48.6         |
| III — 1  | 25 586       | 12.4         | 69 103       | 33.6         | 99 897       | 48.5         |
| III — 2  | 28 882       | 14.7         | 62 710       | 31.8         | 96 403       | 48.9         |
| III — 3  | 32 167       | 16.7         | 56 436       | 29.3         | 92 992       | 48.3         |
| III — 4  | 38 852       | 20.7         | 48 708       | 25.9         | 91 889       | 48.9         |
| IV — 0   | 22 003       | 12.1         | 64 465       | 35.4         | 91 627       | 50.3         |
| IV — 1   | 25 840       | 14.0         | 59 151       | 32.0         | 90 241       | 48.9         |
| IV — 2   | 29 756       | 16.3         | 54 193       | 29.7         | 88 569       | 48.6         |
| IV — 3   | 32 696       | 20.1         | 44 958       | 27.6         | 81 722       | 50.2         |
| IV — 4   | 39 789       | 23.4         | 38 267       | 22.5         | 82 111       | 48.3         |
| V — 0    | 22 846       | 12.3         | 65 549       | 35.3         | 93 988       | 50.6         |
| V — 1    | 24 732       | 16.4         | 51 433       | 34.2         | 80 535       | 53.6         |
| V — 2    | 30 443       | 19.6         | 45 181       | 29.1         | 80 217       | 51.7         |
| V — 3    | 33 706       | 21.7         | 39 985       | 25.8         | 77 546       | 50.0         |
| V — 4    | 41 098       | 25.3         | 34 746       | 21.4         | 79 482       | 49.0         |
| VI — 0   | 22 929       | 14.2         | 51 741       | 32.0         | 80 382       | 49.7         |
| VI — 1   | 25 741       | 15.9         | 49 320       | 30.4         | 79 264       | 48.8         |
| VI — 2   | 36 503       | 23.4         | 40 095       | 25.7         | 81 441       | 52.2         |
| VI — 3   | 34 308       | 22.3         | 39 276       | 25.5         | 77 422       | 50.3         |
| VI — 4   | 40 634       | 27.5         | 30 765       | 20.8         | 74 936       | 50.8         |
| VII — 3  | 40 172       | 28.2         | 29 097       | 20.4         | 72 825       | 51.1         |
| VII — 4  | 50 621       | 34.0         | 20 199       | 13.6         | 74 413       | 50.0         |
| VIII — 4 | 42 903       | 34.1         | 21 951       | 17.4         | 67 805       | 53.9         |

第26表 国・県支出

その1 国庫支出金の状況

| 区 分           | 昭 和 53 年 度 |       |           |       |           |
|---------------|------------|-------|-----------|-------|-----------|
|               | 都 道 府 県    |       | 市 町 村     | 純 計   |           |
| 養 護 費         | 1 789 712  | 31.1  | 16 792    | 0.5   | 1 806 504 |
| 生 活 費         | 204 506    | 3.6   | 637 286   | 20.1  | 841 792   |
| 児 童 費         | 103 456    | 1.8   | 278 723   | 8.8   | 382 179   |
| 結 核 費         | 44 595     | 0.8   | 19 618    | 0.6   | 64 213    |
| 精 神 衛 生 費     | 86 023     | 1.5   | —         | —     | 86 023    |
| 老 人 保 護 費     | 54 781     | 1.0   | 89 313    | 2.8   | 144 094   |
| 普 通 事 業 費     | —          | —     | 243 594   | 7.7   | 243 594   |
| 災 害 復 旧 事 業 費 | 2 661 714  | 46.2  | 1 403 431 | 44.3  | 4 065 145 |
| 失 業 補 給 費     | 185 486    | 3.2   | 55 088    | 1.7   | 240 574   |
| 失 業 補 給 費     | 30 003     | 0.5   | 56 790    | 1.8   | 86 794    |
| 財 政 補 給 費     | 58 707     | 1.0   | 61 426    | 1.9   | 120 133   |
| 財 政 補 給 費     | 14 759     | 0.3   | 3 637     | 0.1   | 18 395    |
| 財 政 補 給 費     | 43 948     | 0.7   | 57 789    | 1.8   | 101 738   |
| 財 政 補 給 費     | 10 475     | 0.2   | 9 315     | 0.3   | 19 790    |
| 財 政 補 給 費     | 531 254    | 9.1   | 300 017   | 9.5   | 831 269   |
| 合 計           | 5 760 712  | 100.0 | 3 171 393 | 100.0 | 8 932 104 |

(注) 上記のほか、国有提供施設等所在市町村助成交付金が昭和53年度19550百万

その2 公共事業に係る国庫負担の引上額の状況 (単位 百万円)

| 区 分         | 後 進 地 域 特 例 制 度 |                  |        |
|-------------|-----------------|------------------|--------|
|             | 昭 和 53 年 度      | 昭 和 54 年 度 (見 込) | 増 減 額  |
| 道 県 補 助 事 業 | 123 094         | 142 811          | 19 717 |
| 直 轄 事 業     | 53 205          | 73 601           | 20 396 |
| 計           | 176 299         | 216 412          | 40 113 |

(注) 引上額は、事業年度による国庫負担の引上額である。

その3 昭和53年度における新産業都市等に対する国の財政援助の状況 (単位 百万円)

| 区 分                              | 都 道 府 県            |           | 市 町 村     |
|----------------------------------|--------------------|-----------|-----------|
|                                  | 地 方 債              | 利 子 補 給 額 | か さ 上 げ 額 |
| 新 産 ・ 工 特 特 別 措 置                | (21 255)<br>34 137 | 5 732     | 34 969    |
| 産 炭 地 域 特 別 措 置                  | (3 966)<br>7 079   | 1 119     | 15 392    |
| 首 都 圏 ・ 近 畿 圏 ・ 中 部 圏<br>特 別 措 置 | (18 108)<br>34 913 | 2 481     | 41 008    |

(注) 1 地方債欄の( )書きは、かさ上げ分を内書きしたものである。

2 利子補給額は、昭和52年度発行分までに係るものである。

3 かさ上げ額は、昭和53年度事業に係る精算交付額である。

# 金 の 状 況

(単位 百万円・%)

| 額     | 昭和52年度額   |       | 比較        |        |        |       |
|-------|-----------|-------|-----------|--------|--------|-------|
|       | 純         | 計     | 増         | 減      | 額      | 増減率   |
| 20.2  | 1 657 689 | 21.3  | 148 815   | 12.9   | 9.0    | 11.1  |
| 9.4   | 722 611   | 9.3   | 119 181   | 10.4   | 16.5   | 13.3  |
| 4.3   | 355 284   | 4.6   | 26 895    | 2.3    | 7.6    | 11.1  |
| 0.7   | 61 167    | 0.8   | 3 046     | 0.3    | 5.0    | △ 5.8 |
| 1.0   | 77 848    | 1.0   | 8 175     | 0.7    | 10.5   | △ 3.0 |
| 1.6   | 126 152   | 1.6   | 17 942    | 1.6    | 14.2   | 21.6  |
| 2.7   | 206 597   | 2.7   | 36 997    | 3.2    | 17.9   | 18.8  |
| 45.5  | 3 253 519 | 41.8  | 811 626   | 70.6   | 24.9   | 29.0  |
| 2.7   | 414 479   | 5.3   | △ 173 905 | △ 15.1 | △ 42.0 | △ 4.8 |
| 1.0   | 81 700    | 1.0   | 5 094     | 0.4    | 6.2    | 9.6   |
| 1.3   | 119 937   | 1.5   | 196       | 0.0    | 0.2    | 15.3  |
| 0.2   | 16 887    | 0.2   | 1 508     | 0.1    | 8.9    | 65.5  |
| 1.1   | 103 050   | 1.3   | △ 1 312   | △ 0.1  | △ 1.3  | 9.9   |
| 0.2   | 15 769    | 0.2   | 4 021     | 0.3    | 25.5   | 23.3  |
| 9.4   | 689 698   | 8.9   | 141 571   | 12.4   | 20.5   | 16.3  |
| 100.0 | 7 782 450 | 100.0 | 1 149 654 | 100.0  | 14.8   | 17.7  |

円、52年度16700百万円ある。

## その4 都道府県支出金の状況

(単位 百万円・%)

| 区 分        | 決 算 額     |         |          | 決 算 額 比 |       | 増 減 額 比 |       | 対前年度増減率 |       |
|------------|-----------|---------|----------|---------|-------|---------|-------|---------|-------|
|            | 昭和53年度    | 昭和52年度  | 増減額      | 53      | 52    | 53      | 52    | 53      | 52    |
| 国庫財源を伴うもの  | 769 396   | 651 965 | 117 431  | 66.0    | 65.6  | 68.3    | 72.2  | 18.0    | 24.0  |
| 児童保護費負担金   | 42 335    | 38 616  | 3 719    | 3.6     | 3.9   | 2.2     | 2.0   | 9.6     | 10.2  |
| 老人保護費負担金   | 26 205    | 23 130  | 3 075    | 2.2     | 2.3   | 1.8     | 1.8   | 13.3    | 15.6  |
| 老人医療費負担金   | 59 636    | 49 582  | 10 054   | 5.1     | 5.0   | 5.8     | 5.1   | 20.3    | 21.9  |
| 普通建設事業費支出金 | 434 302   | 323 423 | 110 879  | 37.2    | 32.5  | 64.5    | 50.2  | 34.3    | 37.3  |
| 災害復旧事業費支出金 | 47 678    | 83 619  | △ 35 941 | 4.1     | 8.4   | △ 20.9  | △ 0.8 | △ 43.0  | △ 1.7 |
| 委託金        | 34 577    | 40 272  | △ 5 695  | 3.0     | 4.0   | △ 3.3   | 6.5   | △ 14.1  | 39.3  |
| 普通建設事業費支出金 | 17 553    | 19 058  | △ 1 505  | 1.5     | 1.9   | △ 0.9   | 5.8   | △ 7.9   | 115.3 |
| 災害復旧事業費支出金 | 190       | 392     | △ 202    | 0.0     | 0.0   | △ 0.1   | 0.0   | △ 51.5  | 2.1   |
| その他        | 16 834    | 20 822  | △ 3 988  | 1.5     | 2.1   | △ 2.3   | 0.7   | △ 19.1  | 5.9   |
| その他        | 124 663   | 93 323  | 31 340   | 10.8    | 9.5   | 18.2    | 7.4   | 33.6    | 15.9  |
| 都道府県費のみのもの | 397 185   | 342 620 | 54 565   | 34.0    | 34.4  | 31.7    | 27.8  | 15.9    | 16.5  |
| 普通建設事業費支出金 | 146 447   | 124 973 | 21 474   | 12.6    | 12.6  | 12.5    | 10.8  | 17.2    | 17.8  |
| 災害復旧事業費支出金 | 725       | 1 038   | △ 313    | 0.1     | 0.1   | △ 0.2   | △ 0.0 | △ 30.2  | △ 2.7 |
| その他        | 250 013   | 216 609 | 33 404   | 21.3    | 21.7  | 19.4    | 17.0  | 15.4    | 15.9  |
| 合 計        | 1 166 581 | 994 585 | 171 996  | 100.0   | 100.0 | 100.0   | 100.0 | 17.3    | 21.3  |



第27表 地方債

| 区 分                                      | 昭 和 53 年  |       |           |       |
|--|-----------|-------|-----------|-------|
|  | 都 道 府 県   |       | 市 町 村     |       |
| (発行目的別)                                  |           |       |           |       |
| 一般公営住宅施設教育対棄物処復旧等物処施行先手貸策対貸付・政府関係機関の減収財都 | 213 654   | 9.2   | 72 667    | 2.6   |
| 一般公営住宅施設教育対棄物処復旧等物処施行先手貸策対貸付・政府関係機関の減収財都 | 639 828   | 27.5  | 660 900   | 24.0  |
| 一般公営住宅施設教育対棄物処復旧等物処施行先手貸策対貸付・政府関係機関の減収財都 | 112 377   | 4.8   | 224 062   | 8.1   |
| 一般公営住宅施設教育対棄物処復旧等物処施行先手貸策対貸付・政府関係機関の減収財都 | 14 570    | 0.6   | 537 699   | 19.5  |
| 一般公営住宅施設教育対棄物処復旧等物処施行先手貸策対貸付・政府関係機関の減収財都 | —         | —     | 37 014    | 1.3   |
| 一般公営住宅施設教育対棄物処復旧等物処施行先手貸策対貸付・政府関係機関の減収財都 | 967       | 0.0   | 2 905     | 0.1   |
| 一般公営住宅施設教育対棄物処復旧等物処施行先手貸策対貸付・政府関係機関の減収財都 | 62 036    | 2.7   | 19 971    | 0.7   |
| 一般公営住宅施設教育対棄物処復旧等物処施行先手貸策対貸付・政府関係機関の減収財都 | 77 361    | 3.3   | —         | —     |
| 一般公営住宅施設教育対棄物処復旧等物処施行先手貸策対貸付・政府関係機関の減収財都 | 20 182    | 0.9   | 150 887   | 5.5   |
| 一般公営住宅施設教育対棄物処復旧等物処施行先手貸策対貸付・政府関係機関の減収財都 | 35 620    | 1.5   | 140 091   | 5.1   |
| 一般公営住宅施設教育対棄物処復旧等物処施行先手貸策対貸付・政府関係機関の減収財都 | 136 189   | 5.8   | 103 280   | 3.8   |
| 一般公営住宅施設教育対棄物処復旧等物処施行先手貸策対貸付・政府関係機関の減収財都 | 65 416    | 2.8   | 2 867     | 0.1   |
| 一般公営住宅施設教育対棄物処復旧等物処施行先手貸策対貸付・政府関係機関の減収財都 | 1 866     | 0.1   | 10 968    | 0.4   |
| 一般公営住宅施設教育対棄物処復旧等物処施行先手貸策対貸付・政府関係機関の減収財都 | —         | —     | 103 702   | 3.8   |
| 一般公営住宅施設教育対棄物処復旧等物処施行先手貸策対貸付・政府関係機関の減収財都 | 90 424    | 3.9   | 14 029    | 0.5   |
| 一般公営住宅施設教育対棄物処復旧等物処施行先手貸策対貸付・政府関係機関の減収財都 | 315       | 0.0   | 93 501    | 3.4   |
| 一般公営住宅施設教育対棄物処復旧等物処施行先手貸策対貸付・政府関係機関の減収財都 | —         | —     | —         | —     |
| 一般公営住宅施設教育対棄物処復旧等物処施行先手貸策対貸付・政府関係機関の減収財都 | 824 461   | 35.4  | 406 139   | 14.8  |
| 一般公営住宅施設教育対棄物処復旧等物処施行先手貸策対貸付・政府関係機関の減収財都 | —         | —     | 91 799    | 3.3   |
| 一般公営住宅施設教育対棄物処復旧等物処施行先手貸策対貸付・政府関係機関の減収財都 | 35 053    | 1.5   | 79 751    | 3.0   |
| 合 計                                      | 2 330 319 | 100.0 | 2 752 232 | 100.0 |
| (借入先別)                                   |           |       |           |       |
| 政 府 資 金 運 用 金 庫 局 庫 行 関 社 債 合 計          | 288 383   | 12.4  | 1 620 754 | 58.9  |
| 政 府 資 金 運 用 金 庫 局 庫 行 関 社 債 合 計          | 288 378   | 12.4  | 1 169 465 | 42.5  |
| 政 府 資 金 運 用 金 庫 局 庫 行 関 社 債 合 計          | 5         | 0.0   | 451 289   | 16.4  |
| 政 府 資 金 運 用 金 庫 局 庫 行 関 社 債 合 計          | 135 241   | 5.8   | 254 746   | 9.3   |
| 政 府 資 金 運 用 金 庫 局 庫 行 関 社 債 合 計          | 1 409 509 | 60.5  | 493 408   | 17.9  |
| 政 府 資 金 運 用 金 庫 局 庫 行 関 社 債 合 計          | 144 299   | 6.2   | 118 202   | 4.3   |
| 政 府 資 金 運 用 金 庫 局 庫 行 関 社 債 合 計          | 10 967    | 0.5   | 16 237    | 0.6   |
| 政 府 資 金 運 用 金 庫 局 庫 行 関 社 債 合 計          | 10 804    | 0.5   | 1 720     | 0.1   |
| 政 府 資 金 運 用 金 庫 局 庫 行 関 社 債 合 計          | 21 108    | 0.9   | 51 022    | 1.9   |
| 政 府 資 金 運 用 金 庫 局 庫 行 関 社 債 合 計          | 90 626    | 3.9   | 14 586    | 0.5   |
| 政 府 資 金 運 用 金 庫 局 庫 行 関 社 債 合 計          | 218 463   | 9.4   | 79 618    | 2.9   |
| 政 府 資 金 運 用 金 庫 局 庫 行 関 社 債 合 計          | 919       | 0.0   | 101 939   | 3.6   |
| 合 計                                      | 2 330 319 | 100.0 | 2 752 232 | 100.0 |

註 1 「市中銀行」とは、都市銀行、地方銀行及び長期信用銀行をいう。

2 「その他の金融機関」とは、信託銀行、相互銀行、信用金庫、各種協同組合、

# 発 行 状 況

(単位 百万円・%)

| 度         |       | 昭和 52 年度  |       | 比 較      |        |        |            |
|-----------|-------|-----------|-------|----------|--------|--------|------------|
| 純 計 額     |       | 純 計 額     |       | 増 減 額    |        | 増減率    | 前年度<br>増減率 |
| 286 321   | 5.7   | 379 508   | 8.8   | △ 93 187 | △ 13.9 | △ 24.6 | 62.0       |
| 1 300 728 | 26.1  | 1 047 496 | 24.2  | 253 232  | 37.9   | 24.2   | 70.6       |
| 336 439   | 6.7   | 320 214   | 7.4   | 16 225   | 2.4    | 5.1    | 30.7       |
| 552 269   | 11.1  | 452 091   | 10.5  | 100 178  | 15.0   | 22.2   | 21.4       |
| 37 014    | 0.7   | 31 617    | 0.7   | 5 397    | 0.8    | 17.1   | 16.0       |
| 3 872     | 0.1   | 3 141     | 0.1   | 731      | 0.1    | 23.3   | △ 26.5     |
| 82 007    | 1.6   | 116 929   | 2.7   | △ 34 922 | △ 5.2  | △ 29.9 | △ 5.1      |
| 77 361    | 1.6   | 63 066    | 1.5   | 14 295   | 2.1    | 22.7   | 22.7       |
| 171 069   | 3.4   | 156 143   | 3.6   | 14 926   | 2.2    | 9.6    | △ 3.4      |
| 175 711   | 3.5   | 124 657   | 2.9   | 51 054   | 7.6    | 41.0   | 58.1       |
| 239 469   | 4.8   | 273 632   | 6.3   | △ 34 163 | △ 5.1  | △ 12.5 | 11.8       |
| 68 283    | 1.4   | 55 615    | 1.3   | 12 668   | 1.9    | 22.8   | 204.8      |
| 12 834    | 0.3   | 8 033     | 0.2   | 4 801    | 0.7    | 59.8   | △ 5.0      |
| 103 702   | 2.1   | 90 754    | 2.1   | 12 948   | 1.9    | 14.3   | 15.7       |
| 104 452   | 2.1   | 95 713    | 2.2   | 8 739    | 1.3    | 9.1    | 4.5        |
| 93 816    | 1.9   | 78 645    | 1.8   | 15 171   | 2.3    | 19.3   | 10.0       |
| —         | —     | —         | —     | —        | —      | —      | 皆減         |
| —         | —     | 322       | 0.0   | △ 322    | △ 0.0  | 皆減     | △ 99.9     |
| 1 230 600 | 24.7  | 910 163   | 21.1  | 320 437  | 47.9   | 35.2   | 23.2       |
| —         | —     | —         | —     | —        | —      | —      | —          |
| 114 805   | 2.2   | 114 616   | 2.6   | 189      | 0.1    | 0.2    | 17.4       |
| 4 990 752 | 100.0 | 4 322 355 | 100.0 | 668 397  | 100.0  | 15.5   | 16.4       |
|           |       |           |       |          |        |        |            |
| 1 909 137 | 38.3  | 1 500 421 | 34.7  | 408 716  | 61.1   | 27.2   | 49.4       |
| 1 457 843 | 29.2  | 1 089 466 | 25.2  | 368 377  | 55.1   | 33.8   | 63.2       |
| 451 294   | 9.0   | 410 954   | 9.5   | 40 340   | 6.0    | 9.8    | 22.0       |
| 389 987   | 7.8   | 140 668   | 3.3   | 249 319  | 37.3   | 177.2  | 493.7      |
| 1 902 917 | 38.1  | 1 949 970 | 45.1  | △ 47 053 | △ 7.0  | △ 2.4  | △ 2.1      |
| 262 501   | 5.3   | 281 759   | 6.5   | △ 19 258 | △ 2.9  | △ 6.8  | △ 20.0     |
| 27 204    | 0.5   | 27 387    | 0.6   | △ 183    | △ 0.0  | △ 0.7  | 20.2       |
| 12 524    | 0.3   | 33 458    | 0.8   | △ 20 934 | △ 3.1  | △ 62.6 | △ 8.3      |
| 72 130    | 1.4   | 70 883    | 1.6   | 1 247    | 0.2    | 1.8    | 24.2       |
|           |       |           |       |          |        |        |            |
| 105 212   | 2.1   | 95 731    | 2.2   | 9 481    | 1.4    | 9.9    | 4.5        |
|           |       |           |       |          |        |        |            |
| 298 081   | 6.0   | 210 232   | 4.9   | 87 849   | 13.1   | 41.8   | 73.9       |
| 11 059    | 0.2   | 11 846    | 0.3   | △ 787    | △ 0.1  | △ 6.6  | △ 3.5      |
| 4 990 752 | 100.0 | 4 322 355 | 100.0 | 668 397  | 100.0  | 15.5   | 16.4       |

その他金銭の貸付を業とする者で、市中銀行以外の者をいう。

第28表 昭和53年度地

| 区 分                      | 計 画 額     |           |           | 許 可 額     |           |           |
|--------------------------|-----------|-----------|-----------|-----------|-----------|-----------|
|                          | 政府資<br>金  | 民間等<br>資金 | 計         | 政府資<br>金  | 民間等<br>資金 | 計         |
| 一 一 般 会 計 債              |           |           |           |           |           |           |
| 1 一 般 公 共 事 業            | 315 100   | 975 600   | 1 290 700 | 396 022   | 826 952   | 1 222 974 |
| 2 公 営 住 宅 建 設 事 業        | 126 500   | 324 400   | 450 900   | 127 552   | 255 537   | 383 089   |
| 3 災 害 復 旧 事 業            | 72 400    | —         | 72 400    | 83 039    | 158       | 83 197    |
| 4 義 務 教 育 施 設 整 備 事 業    | 600 300   | —         | 600 300   | 590 162   | 43 862    | 634 024   |
| 5 産 業 廃 棄 物 処 理 事 業      | 1 000     | 1 000     | 2 000     | —         | 3 663     | 3 663     |
| 6 一 般 単 独 事 業            | 119 900   | 1 124 400 | 1 244 300 | 182 234   | 1 262 446 | 1 444 680 |
| 7 辺 地 及 び 過 疎 対 策 事 業    | 144 600   | —         | 144 600   | 144 755   | 28        | 144 783   |
| 8 同 和 対 策 事 業            | 130 700   | —         | 130 700   | 92 915    | 472       | 93 387    |
| 9 新 産 業 都 市 等 建 設 事 業    | —         | 27 000    | 27 000    | 884       | 75 401    | 76 285    |
| 10 公 共 用 地 先 行 取 得 等 事 業 | 2 500     | 17 500    | 20 000    | 14        | 257 142   | 257 156   |
| 11 調 整                   | 25 700    | 29 600    | 55 300    | —         | —         | —         |
| 12 退 職 手 当 債             | —         | —         | —         | —         | 68 358    | 68 358    |
| 計                        | 1 538 700 | 2 499 500 | 4 038 200 | 1 617 577 | 2 794 020 | 4 411 597 |
| 二 準 公 営 企 業 債            |           |           |           |           |           |           |
| 1 港 湾 整 備 事 業            | 3 500     | 26 500    | 30 000    | 2 996     | 31 460    | 34 456    |
| 2 下 水 道 事 業              | 245 000   | 523 200   | 768 200   | 278 914   | 477 510   | 756 423   |
| 3 地 域 開 発 事 業            | —         | 263 500   | 263 500   | —         | 237 603   | 237 603   |
| 4 公 有 林 整 備、草 地 開 発 事 業  | —         | (22 900)  | (22 900)  | —         | (22 603)  | (22 603)  |
| 計                        | 248 500   | 813 200   | 1 061 700 | 281 910   | 746 572   | 1 028 482 |
| 三 公 営 企 業 債              |           |           |           |           |           |           |
| 1 電 気 事 業                | 2 500     | 4 500     | 7 000     | 1 741     | 2 767     | 4 508     |
| 2 上 水 道 事 業              | 205 800   | 462 700   | 668 500   | 199 881   | 404 325   | 604 206   |
| 3 工 業 用 水 道 事 業          | 10 500    | 47 900    | 58 400    | 10 500    | 43 741    | 54 241    |
| 4 都 市 高 速 鉄 道 事 業        | 66 400    | 213 600   | 280 000   | 68 800    | 211 178   | 279 978   |
| 5 一 般 交 通 事 業            | 5 500     | 11 500    | 17 000    | 5 446     | 24 544    | 29 989    |
| 6 有 料 道 路 事 業            | —         | 7 300     | 7 300     | —         | 8 118     | 8 118     |
| 7 市 場、ガ ス、観 光 等 事 業      | 11 000    | 48 900    | 59 900    | 8 936     | 54 231    | 63 167    |
| 8 公 営 企 業 退 職 手 当 債      | —         | —         | —         | —         | 4 240     | 4 240     |
| 計                        | 301 700   | 796 400   | 1 098 100 | 295 304   | 753 143   | 1 048 448 |

# 方 債 許 可 状 況

(単位 百万円)

| 都 道 府 県 |           |           | 大 都 市   |           |         | 都 市・町 村   |           |           |
|---------|-----------|-----------|---------|-----------|---------|-----------|-----------|-----------|
| 政府資金    | 民間等<br>資金 | 計         | 政府資金    | 民間等<br>資金 | 計       | 政府資金      | 民間等<br>資金 | 計         |
| 139 295 | 766 482   | 905 777   | 6 683   | 60 356    | 67 039  | 250 044   | 114       | 250 158   |
| 525     | 127 066   | 127 591   | 13 222  | 72 083    | 85 305  | 113 805   | 56 388    | 170 193   |
| 62 295  | 155       | 62 450    | 67      | —         | 67      | 20 677    | 3         | 20 680    |
| 15 031  | 3 094     | 18 125    | 82 556  | 3 688     | 86 244  | 492 576   | 37 079    | 529 655   |
| —       | 967       | 967       | —       | 2 661     | 2 661   | —         | 35        | 35        |
| 24 163  | 720 446   | 744 609   | 5 091   | 91 584    | 96 675  | 152 980   | 450 417   | 603 397   |
| —       | —         | —         | —       | —         | —       | 144 755   | 28        | 144 783   |
| —       | 315       | 315       | 15 148  | 157       | 15 305  | 77 767    | —         | 77 767    |
| 884     | 75 245    | 76 129    | —       | —         | —       | —         | 156       | 156       |
| —       | 140 870   | 140 870   | 6       | 52 900    | 52 906  | 8         | 63 372    | 63 380    |
| —       | —         | —         | —       | —         | —       | —         | —         | —         |
| —       | 65 401    | 65 401    | —       | —         | —       | —         | 2 957     | 2 957     |
| 242 193 | 1 900 041 | 2 142 234 | 122 773 | 283 429   | 406 202 | 1 252 611 | 610 550   | 1 863 161 |
| —       | 24 542    | 24 542    | —       | 6 216     | 6 216   | 2 996     | 702       | 3 698     |
| 26 119  | 163 817   | 189 936   | 66 085  | 158 373   | 224 458 | 186 710   | 155 320   | 342 030   |
| —       | 120 240   | 120 240   | —       | 56 743    | 56 743  | —         | 60 620    | 60 620    |
| —       | (9 622)   | (9 622)   | —       | (135)     | (135)   | —         | (12 846)  | (12 846)  |
| —       | —         | —         | —       | —         | —       | —         | —         | —         |
| —       | (9 622)   | (9 622)   | —       | (135)     | (135)   | —         | (12 846)  | (12 846)  |
| 26 119  | 308 599   | 334 718   | 66 085  | 221 332   | 287 417 | 189 706   | 216 641   | 406 348   |
| 1 741   | 2 767     | 4 508     | —       | —         | —       | —         | —         | —         |
| 54 127  | 190 228   | 244 355   | 18 094  | 453 13    | 63 407  | 127 660   | 168 784   | 296 444   |
| 8 330   | 39 920    | 48 250    | 1 530   | 2 513     | 4 043   | 640       | 1 308     | 1 948     |
| 13 950  | 73 566    | 87 516    | 54 850  | 137 261   | 192 111 | —         | 351       | 351       |
| 1 258   | 3 071     | 4 329     | 3 019   | 19 856    | 22 875  | 1 169     | 1 617     | 2 785     |
| —       | 8 118     | 8 118     | —       | —         | —       | —         | —         | —         |
| 916     | 6 588     | 7 504     | 2 077   | 12 227    | 14 304  | 5 943     | 35 416    | 41 359    |
| —       | 635       | 635       | —       | 2 588     | 2 588   | —         | 1 017     | 1 017     |
| 80 322  | 324 893   | 405 215   | 79 570  | 219 758   | 299 328 | 135 412   | 208 492   | 343 904   |

第28表 昭和53年度地

| 区  | 分                    | 計 画 額     |           |           | 許 可 額     |           |           |
|----|----------------------|-----------|-----------|-----------|-----------|-----------|-----------|
|    |                      | 政府資<br>金  | 民間等<br>資金 | 計         | 政府資<br>金  | 民間等<br>資金 | 計         |
| 四  | 特別地方債                |           |           |           |           |           |           |
| 1  | 住宅事業                 | 19 000    | —         | 19 000    | 11 417    | —         | 11 417    |
| 2  | 病院事業                 | 128 000   | —         | 128 000   | 125 542   | 13 974    | 139 516   |
| 3  | 厚生福祉施設整備事業           | 181 600   | —         | 181 600   | 166 466   | 21 420    | 187 885   |
| 4  | 一般廃棄物処理事業            | 224 200   | —         | 224 200   | 114 285   | 75 350    | 189 635   |
| 5  | 簡易水道事業               | 42 000    | —         | 42 000    | 40 447    | —         | 40 447    |
| 6  | と畜場整備事業              | 5 000     | —         | 5 000     | 3 034     | 572       | 3 607     |
|    | 計                    | 599 800   | —         | 599 800   | 461 190   | 111 317   | 572 507   |
|    |                      |           | (22 900)  | (22 900)  |           | (22 603)  | (22 603)  |
|    | 合 計                  | 2 688 700 | 4 109 100 | 6 797 800 | 2 655 982 | 4 405 052 | 7 061 034 |
| 五  | 公営企業借換債              | —         | 1 000     | 1 000     | —         | —         | —         |
| 六  | 特別転貸債                | 17 700    | —         | 17 700    | 17 543    | —         | 17 543    |
|    |                      |           | (22 900)  | (22 900)  |           | (22 603)  | (22 603)  |
|    | 再 計                  | 2 706 400 | 4 110 100 | 6 816 500 | 2 673 525 | 4 405 052 | 7 078 577 |
| 七  | 国の予算貸付・政府関係<br>機関貸付債 |           |           |           |           |           |           |
| 1  | 中小企業高度化資金貸<br>付金     | —         | —         | —         | —         | 78 652    | 78 652    |
| 2  | 土地区画整理組合貸付<br>金      | —         | —         | —         | —         | 1 500     | 1 500     |
| 3  | 母子福祉資金貸付金            | —         | —         | —         | —         | 2 000     | 2 000     |
| 4  | 消費生活協同組合貸付<br>金      | —         | —         | —         | —         | 85        | 85        |
| 5  | 災害援護資金貸付金            | —         | —         | —         | —         | 612       | 612       |
| 6  | 住宅金融公庫貸付金            | —         | —         | —         | —         | 38 537    | 38 537    |
| 7  | 都市開発資金貸付金            | —         | —         | —         | —         | 24 898    | 24 898    |
| 8  | 有料道路整備資金貸付<br>金      | —         | —         | —         | —         | 2 289     | 2 289     |
| 9  | 駐車場整備資金貸付金           | —         | —         | —         | —         | 90        | 90        |
| 10 | 港湾整備特別会計貸付<br>金      | —         | —         | —         | —         | 176       | 176       |
| 11 | 公害防止施設整備資金<br>貸付金    | —         | —         | —         | —         | 456       | 456       |
| 12 | 農業共済基金貸付金            | —         | —         | —         | —         | 5         | 5         |
|    | 計                    | —         | —         | —         | —         | 149 301   | 149 301   |
|    |                      |           | (22 900)  | (22 900)  |           | (22 603)  | (22 603)  |
|    | 総 計                  | 2 706 400 | 4 110 100 | 6 816 500 | 2 673 525 | 4 554 353 | 7 227 878 |

- 註 1 特別区については大都市分、一部事務組合又は地方開発事業団について道府県が加入するものを除く。)にあっては大都市分、その他のものにあつては道府県が加入するものを除く。)
- 2 交付公債は民間等資金に含めている。
- 3 公有林整備、草地開発事業の( )書きは、公営企業金融公庫が農林漁業金
- 4 地方債計画額は最終計画額である。
- 5 調整債、健全化債及び減収補てん債は各充当事業に含めて計上している。

# 方 債 許 可 状 況 (つづき)

(単位 百万円)

| 都 道 府 県 |           |           | 大 都 市   |           |           | 都 市・町 村   |           |           |
|---------|-----------|-----------|---------|-----------|-----------|-----------|-----------|-----------|
| 政府資金    | 民間等<br>資金 | 計         | 政府資金    | 民間等<br>資金 | 計         | 政府資金      | 民間等<br>資金 | 計         |
| 3 270   | —         | 3 270     | 4 251   | —         | 4 251     | 3 896     | —         | 3 896     |
| 42 497  | 4 887     | 47 384    | 11 490  | 3 668     | 15 158    | 71 555    | 5 419     | 76 974    |
| 31 406  | 6 721     | 38 127    | 17 385  | 2 645     | 20 031    | 117 674   | 12 054    | 129 728   |
| —       | 23 636    | 23 636    | 17 470  | 17 573    | 35 043    | 96 815    | 34 141    | 130 956   |
| —       | —         | —         | —       | —         | —         | 40 447    | —         | 40 447    |
| 574     | 328       | 902       | 54      | 45        | 99        | 2 406     | 199       | 2 606     |
| 77 747  | 35 572    | 113 319   | 50 650  | 23 931    | 74 582    | 332 793   | 51 813    | 384 606   |
| 426 381 | (9 622)   | (9 622)   | 319 078 | (135)     | (135)     | 1 910 523 | (12 846)  | (12 846)  |
| —       | 2 569 105 | 2 995 486 | —       | 748 450   | 1 067 528 | —         | 1 087 496 | 2 998 019 |
| 17 543  | —         | 17 543    | —       | —         | —         | —         | —         | —         |
| 443 924 | (9 622)   | (9 622)   | 319 078 | (135)     | (135)     | 1 910 523 | (12 846)  | (12 846)  |
| —       | 2 569 105 | 3 013 029 | —       | 748 450   | 1 067 528 | —         | 1 087 496 | 2 998 019 |
| —       | 78 652    | 78 652    | —       | —         | —         | —         | —         | —         |
| —       | 1 137     | 1 137     | —       | 363       | 363       | —         | —         | —         |
| —       | 1 744     | 1 744     | —       | 256       | 256       | —         | —         | —         |
| —       | 85        | 85        | —       | —         | —         | —         | —         | —         |
| —       | 612       | 612       | —       | —         | —         | —         | —         | —         |
| —       | 18 437    | 18 437    | —       | 14 703    | 14 703    | —         | 5 398     | 5 398     |
| —       | 12 264    | 12 264    | —       | 9 507     | 9 507     | —         | 3 127     | 3 127     |
| —       | 2 289     | 2 289     | —       | —         | —         | —         | —         | —         |
| —       | —         | —         | —       | —         | —         | —         | 90        | 90        |
| —       | 126       | 126       | —       | 50        | 50        | —         | —         | —         |
| —       | —         | —         | —       | —         | —         | —         | 456       | 456       |
| —       | —         | —         | —       | —         | —         | —         | 5         | 5         |
| —       | 115 346   | 115 346   | —       | 24 879    | 24 879    | —         | 9 076     | 9 076     |
| 443 924 | (9 622)   | (9 622)   | 319 078 | (135)     | (135)     | 1 910 523 | (12 846)  | (12 846)  |
| —       | 2 684 452 | 3 128 376 | —       | 773 329   | 1 092 407 | —         | 1 096 572 | 3 007 095 |

は、都道府県が加入するものにあつては都道府県分、大都市が加入するもの（都  
ては都市・町村分として区分した。

融公庫の委託を受けて融資するものであつて外書きである。

る。

第29表 使用料及び

| 区 分             | 昭 和 53 年 |       |         |       |
|-----------------|----------|-------|---------|-------|
|                 | 都 道 府 県  |       | 市 町 村   |       |
| 使 用 料           | 273 511  | 73.1  | 321 408 | 77.2  |
| 授 業 料           | 109 388  | 29.2  | 29 724  | 7.1   |
| 高 等 学 校         | 106 224  | 28.4  | 7 068   | 1.7   |
| 幼 稚 園           | —        | —     | 19 818  | 4.8   |
| そ の 他           | 3 164    | 0.8   | 2 838   | 0.6   |
| 保 育 所 使 用 料     | —        | —     | 98 896  | 23.8  |
| 公 営 住 宅 使 用 料   | 85 637   | 22.9  | 86 745  | 20.8  |
| 発 電 水 利 使 用 料   | 15 033   | 4.0   | —       | —     |
| そ の 他           | 63 453   | 17.0  | 106 043 | 25.5  |
| 手 数 料           | 100 653  | 26.9  | 94 782  | 22.8  |
| 法 令 に 基 づ く も の | 69 334   | 18.5  | 16 727  | 4.0   |
| 条 例 に 基 づ く も の | 31 319   | 8.4   | 78 055  | 18.8  |
| 合 計             | 374 164  | 100.0 | 416 190 | 100.0 |

第30表 繰 入 金

| 区 分                   | 昭 和 53 年 |       |         |       |
|-----------------------|----------|-------|---------|-------|
|                       | 都 道 府 県  |       | 市 町 村   |       |
| 他 会 計 か ら の 繰 入 金     | 32 027   | 42.0  | 21 484  | 9.7   |
| 法 適 用 の 公 営 企 業 会 計   | 20 943   | 27.5  | 10 147  | 4.6   |
| 法 非 適 用 の 公 営 企 業 会 計 | 9 472    | 12.4  | 10 668  | 4.8   |
| そ の 他                 | 1 612    | 2.1   | 669     | 0.3   |
| 基 金 か ら の 繰 入 金       | 44 189   | 58.0  | 194 297 | 87.4  |
| 積 立 金 と り く ず し 額     | 29 049   | 38.1  | 180 677 | 81.3  |
| そ の 他                 | 15 140   | 19.9  | 13 620  | 6.1   |
| 財 産 区 か ら の 繰 入 金     | —        | —     | 6 446   | 2.9   |
| 合 計                   | 76 216   | 100.0 | 222 228 | 100.0 |

# 手数料の状況

(単位 百万円・%)

| 度       |       | 昭和52年度  |       | 比較      |       |      |        |
|---------|-------|---------|-------|---------|-------|------|--------|
| 純計額     |       | 純計額     |       | 増減額     |       | 増減率  | 前年度増減率 |
| 594 919 | 75.3  | 506 859 | 75.3  | 88 060  | 75.4  | 17.4 | 22.7   |
| 139 113 | 17.6  | 104 663 | 15.5  | 34 450  | 29.5  | 32.9 | 34.3   |
| 113 292 | 14.3  | 83 244  | 12.4  | 30 048  | 25.7  | 36.1 | 36.3   |
| 19 818  | 2.5   | 16 022  | 2.4   | 3 796   | 3.2   | 23.7 | 21.3   |
| 6 003   | 0.8   | 5 397   | 0.7   | 606     | 0.6   | 11.2 | 48.3   |
| 98 896  | 12.5  | 84 490  | 12.5  | 14 406  | 12.3  | 17.1 | 26.1   |
| 172 382 | 21.8  | 151 439 | 22.5  | 20 943  | 17.9  | 13.8 | 24.7   |
| 15 033  | 1.9   | 14 797  | 2.2   | 236     | 0.2   | 1.6  | 0.4    |
| 169 495 | 21.5  | 151 470 | 22.6  | 18 025  | 15.5  | 11.9 | 14.8   |
| 195 435 | 24.7  | 166 689 | 24.7  | 28 746  | 24.6  | 17.2 | 17.1   |
| 86 061  | 10.9  | 67 664  | 10.0  | 18 397  | 15.8  | 27.2 | 23.3   |
| 109 374 | 13.8  | 99 025  | 14.7  | 10 349  | 8.9   | 10.5 | 13.2   |
| 790 354 | 100.0 | 673 548 | 100.0 | 116 806 | 100.0 | 17.3 | 21.3   |

# の状況

(単位 百万円・%)

| 度       |       | 昭和52年度  |       | 比較     |       |      |        |
|---------|-------|---------|-------|--------|-------|------|--------|
| 純計額     |       | 純計額     |       | 増減額    |       | 増減率  | 前年度増減率 |
| 53 511  | 17.9  | 39 087  | 15.7  | 14 424 | 28.7  | 36.9 | △ 7.6  |
| 31 090  | 10.4  | 18 857  | 7.6   | 12 233 | 24.4  | 64.9 | 5.2    |
| 20 140  | 6.7   | 18 207  | 7.3   | 1 933  | 3.8   | 10.6 | △ 19.9 |
| 2 281   | 0.8   | 2 023   | 0.8   | 258    | 0.5   | 12.8 | 21.2   |
| 238 486 | 79.9  | 203 885 | 82.1  | 34 601 | 68.9  | 17.0 | 50.6   |
| 209 726 | 70.3  | 182 491 | 73.5  | 27 235 | 54.2  | 14.9 | 65.7   |
| 28 760  | 9.6   | 21 394  | 8.6   | 7 366  | 14.7  | 34.4 | △ 15.4 |
| 6 446   | 2.2   | 5 235   | 2.1   | 1 211  | 2.4   | 23.1 | △ 14.7 |
| 298 444 | 100.0 | 248 208 | 100.0 | 50 236 | 100.0 | 20.2 | 35.0   |



第31表 そ の 他 の

| 区 分                    | 昭 和 53 年  |       |           |       |
|------------------------|-----------|-------|-----------|-------|
|                        | 都 道 府 県   |       | 市 町 村     |       |
| 財 産 運 用 収 入            | 235 043   | 11.1  | 313 634   | 16.3  |
| 財 産 運 用 収 入            | 53 149    | 2.5   | 97 008    | 5.1   |
| 財 産 運 用 収 入            | 181 894   | 8.6   | 216 625   | 11.3  |
| 分 担 金 及 び 附 収 入        | 320 716   | 15.1  | 264 276   | 13.8  |
| 寄 託 諸 滞 金、 延 預 貸 受 取 雑 | 13 302    | 0.6   | 122 504   | 6.4   |
|                        | 1 548 155 | 73.1  | 1 219 974 | 63.5  |
|                        | 27 939    | 1.3   | 11 203    | 0.6   |
|                        | 36 181    | 1.7   | 34 288    | 1.8   |
|                        | 1 207 437 | 57.0  | 530 151   | 27.6  |
|                        | 76 650    | 3.6   | 99 169    | 5.2   |
|                        | 82 208    | 3.9   | 260 298   | 13.6  |
|                        | 117 740   | 5.6   | 284 865   | 14.3  |
| 合 計                    | 2 117 217 | 100.0 | 1 920 387 | 100.0 |

第32表 地 方 財 政 と 国 の

| 区 分    | 国 民 総 支 出  |       | 歳 出 総 額  |            | 国から地<br>方に対する<br>支出<br>(D) | 地方から<br>国に対する<br>支出<br>(E) |
|--------|------------|-------|----------|------------|----------------------------|----------------------------|
|        | 実 額<br>(A) | 指 数   | 国<br>(B) | 地 方<br>(C) |                            |                            |
| 昭和10年度 | 167        | —     | 22       | 21         | 3                          | 0                          |
| 16     | 449        | —     | 81       | 31         | 11                         | 0                          |
| 36     | 198 528    | 100   | 21 645   | 23 911     | 10 279                     | 381                        |
| 45     | 755 239    | 380   | 86 266   | 98 149     | 39 999                     | 1 262                      |
| 46     | 831 660    | 419   | 101 657  | 119 095    | 47 932                     | 1 702                      |
| 47     | 968 837    | 488   | 126 237  | 146 183    | 61 018                     | 2 264                      |
| 48     | 1 172 579  | 591   | 153 642  | 174 739    | 71 122                     | 2 145                      |
| 49     | 1 392 193  | 701   | 198 037  | 228 879    | 94 482                     | 2 353                      |
| 50     | 1 531 263  | 771   | 227 584  | 256 545    | 106 015                    | 2 668                      |
| 51     | 1 718 151  | 865   | 266 547  | 289 070    | 121 673                    | 2 816                      |
| 52     | 1 907 133  | 961   | 311 381  | 333 621    | 139 156                    | 3 428                      |
| 53     | 2 092 482  | 1 054 | 369 366  | 383 470    | 164 408                    | 4 000                      |

- (注) 1 国民総支出は、経済企画庁の推計により、昭和45年度以降は新SNA、昭  
 2 国の歳出額は、昭和45年度以降については、一般会計と交付税及び譲与税  
 空港整備、治水、石炭及び石油対策、厚生保険(児童手当勘定のみ)及び電源開  
 一般会計とこれらの特別会計に相当する特別会計がある場合には、それらの特別  
 3 「国から地方に対する支出」は、地方交付税(地方分与税、地方財政平衡交付  
 支出金(国有提供施設等所在市町村助成交付金を含む。))及び交通安全対策特別  
 4 「地方から国に対する支出」は、地方財政法第17条の2の規定による地方公  
 及び国に対する交付公債の元利償還額の合計額)である。

# 収 入 の 状 況

(単位 百万円・%)

| 度<br>純 計 額 |       | 昭 和 52 年 度<br>純 計 額 |       | 比 較     |       |            |      |
|------------|-------|---------------------|-------|---------|-------|------------|------|
|            |       |                     |       | 増 減 額   | 増 減 率 | 前年度<br>増減率 |      |
| 548 677    | 14.7  | 462 567             | 14.1  | 86 110  | 19.0  | 18.6       | 11.3 |
| 150 157    | 4.0   | 128 909             | 3.9   | 21 248  | 4.7   | 16.5       | 15.0 |
| 398 520    | 10.7  | 333 658             | 10.2  | 64 862  | 14.3  | 19.4       | 9.9  |
| 393 727    | 10.6  | 337 247             | 10.3  | 56 480  | 12.5  | 16.7       | 21.2 |
| 132 499    | 3.6   | 107 121             | 3.3   | 25 378  | 5.6   | 23.7       | 9.4  |
| 2 648 963  | 71.1  | 2 363 639           | 72.3  | 285 324 | 62.9  | 12.1       | 11.3 |
| 39 142     | 1.1   | 37 726              | 1.2   | 1 416   | 0.3   | 3.8        | 0.8  |
| 70 469     | 1.9   | 78 860              | 2.4   | 8 391   | 1.9   | 10.6       | 18.5 |
| 1 678 785  | 45.1  | 1 480 036           | 45.3  | 198 749 | 43.8  | 13.4       | 11.9 |
| 131 604    | 3.5   | 112 410             | 3.4   | 19 194  | 4.2   | 17.1       | 6.8  |
| 342 505    | 9.2   | 319 094             | 9.8   | 23 411  | 5.2   | 7.3        | 8.1  |
| 386 458    | 10.4  | 335 513             | 10.3  | 50 945  | 11.2  | 15.2       | 13.4 |
| 3 723 866  | 100.0 | 3 270 574           | 100.0 | 453 292 | 100.0 | 13.9       | 12.2 |

# 財 政 と の 累 年 比 較

(単位 億円・%)

| 歳 出 純 計 額      |       |                |       |                | 純 計 構 成 比 |      | 国 民 総 支 出 に 対 する 比 率 |      |      |      |
|----------------|-------|----------------|-------|----------------|-----------|------|----------------------|------|------|------|
| 国              | 地 方   | 合 計            |       |                | (F)       | (G)  | (F)                  | (G)  | (H)  |      |
| (B)-(D)<br>(F) | 指数    | (C)-(E)<br>(G) | 指数    | (F)+(G)<br>(H) | 指数        | (H)  | (A)                  | (A)  | (A)  |      |
| 19             | —     | 21             | —     | 40             | —         | 47.5 | 52.5                 | 11.4 | 12.6 | 24.0 |
| 70             | —     | 31             | —     | 101            | —         | 69.3 | 30.7                 | 15.6 | 6.9  | 22.5 |
| 11 366         | 100   | 23 530         | 100   | 34 896         | 100       | 32.6 | 67.4                 | 5.7  | 11.9 | 17.6 |
| 46 267         | 407   | 96 887         | 412   | 143 154        | 410       | 32.3 | 67.7                 | 6.1  | 12.8 | 19.0 |
| 53 725         | 473   | 117 393        | 499   | 171 118        | 490       | 31.4 | 68.6                 | 6.5  | 14.1 | 20.6 |
| 65 219         | 574   | 143 919        | 612   | 209 138        | 599       | 31.2 | 68.8                 | 6.7  | 14.9 | 21.6 |
| 82 520         | 726   | 172 594        | 734   | 255 114        | 731       | 32.3 | 67.7                 | 7.0  | 14.7 | 21.8 |
| 103 555        | 911   | 226 526        | 963   | 330 081        | 946       | 31.4 | 68.6                 | 7.4  | 16.3 | 23.7 |
| 121 569        | 1 070 | 253 877        | 1 079 | 375 446        | 1 076     | 32.4 | 67.6                 | 7.9  | 16.6 | 24.5 |
| 144 874        | 1 275 | 286 254        | 1 217 | 431 128        | 1 235     | 33.6 | 66.4                 | 8.4  | 16.7 | 25.1 |
| 172 225        | 1 515 | 330 193        | 1 403 | 502 418        | 1 440     | 34.3 | 65.7                 | 9.0  | 17.3 | 26.3 |
| 204 958        | 1 803 | 379 470        | 1 613 | 584 428        | 1 675     | 35.1 | 64.9                 | 9.8  | 18.1 | 27.9 |

和 10、16、36 年度は旧 SNA(昭和 10 年、16 年は暦年分)による。  
 配付金、国有林野事業(治山勘定のみ)、特定土地改良工事、港湾整備、道路整備、  
 発促進対策の 10 特別会計との純計決算額であり、昭和 36 年度以前においても、一  
 会計との純計決算額である。  
 金、臨時地方特例交付金及び特別事業債償還交付金等を含む)、地方譲与税、国庫  
 交付金の合計額であり、地方の歳入決算額によっている。  
 共同体の負担金(地方の歳入決算額中、国直轄事業負担金に係る国への現金納付額

第33表 昭和53年度 国・地

| 区 分               | 歳 出 合 計 |         |         |           |           |          | 国から<br>地方に<br>対する<br>支出<br>③ |
|-------------------|---------|---------|---------|-----------|-----------|----------|------------------------------|
|                   | 国       |         |         |           |           | 地 方<br>② |                              |
|                   | 一般会計    | 特別会計    | 合 計     | うち<br>重複額 | 差引純計<br>① |          |                              |
| 機 関 費             | 18 191  | —       | 18 191  | —         | 18 191    | 59 398   | 1 111                        |
| 一 般 行 政 費         | 5 334   | —       | 5 334   | —         | 5 334     | 34 379   | 508                          |
| 司 法 警 察 費         | 7 157   | —       | 7 157   | —         | 7 157     | 20 376   | 603                          |
| 外 交 費             | 2 212   | —       | 2 212   | —         | 2 212     | —        | —                            |
| 徴 税 費             | 3 488   | —       | 3 488   | —         | 3 488     | 4 643    | 0                            |
| 地 方 財 政 費         | 57 792  | 112 512 | 170 304 | 92 347    | 77 957    | —        | 74 301                       |
| 防 衛 費             | 18 811  | —       | 18 811  | —         | 18 811    | —        | 196                          |
| 国 土 保 全 及 び 開 発 費 | 51 075  | 36 421  | 87 496  | 29 833    | 57 663    | 94 235   | 30 635                       |
| 国 土 保 全 費         | 9 965   | 10 752  | 20 717  | 8 846     | 11 871    | 15 872   | 5 916                        |
| 国 土 開 発 費         | 37 537  | 25 669  | 63 206  | 20 987    | 42 219    | 74 746   | 22 313                       |
| 災 害 復 旧 費         | 2 919   | —       | 2 919   | —         | 2 919     | 3 617    | 2 406                        |
| そ の 他             | 654     | —       | 654     | —         | 654       | —        | —                            |
| 産 業 経 済 費         | 33 101  | 1 682   | 34 783  | 741       | 34 042    | 25 366   | 5 040                        |
| 農 林 水 産 業 費       | 27 520  | —       | 27 520  | —         | 27 520    | 11 624   | 4 528                        |
| 商 工 費             | 5 581   | 1 682   | 7 263   | 741       | 6 522     | 13 742   | 512                          |
| 教 育 費             | 39 017  | —       | 39 017  | —         | 39 017    | 97 328   | 25 165                       |
| 学 校 教 育 費         | 35 385  | —       | 35 385  | —         | 35 385    | 80 469   | 22 566                       |
| 社 会 教 育 費         | 808     | —       | 808     | —         | 808       | 5 120    | 352                          |
| そ の 他             | 2 824   | —       | 2 824   | —         | 2 824     | 11 739   | 2 247                        |
| 社 会 保 障 関 係 費     | 75 727  | 1 434   | 77 161  | 722       | 76 439    | 81 671   | 27 960                       |
| 民 生 費             | 62 695  | 1 275   | 63 970  | 722       | 63 248    | 44 253   | 20 185                       |
| 衛 生 費             | 5 360   | —       | 5 360   | —         | 5 360     | 24 060   | 3 289                        |
| 住 宅 費             | 5 780   | —       | 5 780   | —         | 5 780     | 11 331   | 3 585                        |
| そ の 他             | 1 892   | 159     | 2 051   | —         | 2 051     | 2 027    | 901                          |
| 恩 給 費             | 13 316  | —       | 13 316  | —         | 13 316    | 1 880    | —                            |
| 公 債 費             | 32 318  | —       | 32 318  | —         | 32 318    | 23 004   | —                            |
| 前 年 度 繰 上 充 用 金   | —       | —       | —       | —         | —         | 588      | —                            |
| そ の 他             | 1 612   | —       | 1 612   | —         | 1 612     | —        | —                            |
| 計                 | 340 960 | 152 049 | 493 009 | 123 643   | 369 366   | 383 470  | 164 408                      |

- (注) 1 国の歳出総額は、一般会計と交付税及び譲与税配付金、国有林野事業(治山勘  
対策、厚生保険(児童手当勘定のみ)及び電源開発促進対策の10特別会計との  
2 「国から地方に対する支出」は、地方交付税、地方譲与税、国庫支出金(国有提  
り、地方の歳入決算額によっている。  
3 「地方から国に対する支出」は、地方財政法第17条の2の規定による地方公  
方の歳出決算額によっている。

# 方の目的別歳出の状況

(単位 億円・%)

| 地方から<br>国に対する<br>支出<br><br>① | 国・地方を通ずる歳出純計額 |          |              |          |              |          | 総額中地<br>方の占め<br>る割合<br><br>⑦/⑧ | 国の純計に<br>占める地方<br>に対する支<br>出の割合<br><br>⑧/⑦ |
|------------------------------|---------------|----------|--------------|----------|--------------|----------|--------------------------------|--|
|                              | 国             |          | 地 方          |          | 総 額          |          |                                |  |
|                              | (A)-(C)<br>②  | 構成比<br>③ | (B)-(D)<br>④ | 構成比<br>⑤ | (E)+(F)<br>⑥ | 構成比<br>⑦ |                                |  |
| —                            | 17 080        | 8.3      | 59 398       | 15.7     | 76 478       | 13.1     | 77.7                           | 6.1  |
| —                            | 4 826         | 2.3      | 34 379       | 9.1      | 39 205       | 6.7      | 87.7                           | 9.5  |
| —                            | 6 554         | 3.2      | 20 376       | 5.4      | 26 930       | 4.6      | 75.7                           | 8.4  |
| —                            | 2 212         | 1.1      | —            | —        | 2 212        | 0.4      | —                              | —  |
| —                            | 3 488         | 1.7      | 4 643        | 1.2      | 8 131        | 1.4      | 57.1                           | 0.0  |
| —                            | 3 656         | 1.8      | —            | —        | 3 656        | 0.6      | —                              | 95.3                                       |
| —                            | 18 615        | 9.1      | —            | —        | 18 615       | 3.2      | —                              | 1.0  |
| 4 000                        | 27 028        | 13.2     | 90 235       | 23.8     | 117 263      | 20.1     | 77.0                           | 53.1                                       |
| 1 238                        | 5 955         | 2.9      | 14 634       | 3.9      | 20 589       | 3.5      | 71.1                           | 49.8                                       |
| 2 667                        | 19 906        | 9.7      | 72 079       | 19.0     | 91 985       | 15.7     | 78.4                           | 52.9                                       |
| 95                           | 513           | 0.3      | 3 522        | 0.9      | 4 035        | 0.7      | 87.3                           | 82.4                                       |
| —                            | 654           | 0.3      | —            | —        | 654          | 0.2      | —                              | —  |
| —                            | 29 002        | 14.1     | 25 366       | 6.7      | 54 368       | 9.3      | 46.7                           | 14.8                                       |
| —                            | 22 992        | 11.2     | 11 624       | 3.1      | 34 616       | 5.9      | 33.6                           | 16.5                                       |
| —                            | 6 010         | 2.9      | 13 742       | 3.6      | 19 752       | 3.4      | 69.6                           | 7.9  |
| —                            | 13 852        | 6.8      | 97 328       | 25.6     | 111 180      | 19.0     | 87.5                           | 64.5                                       |
| —                            | 12 819        | 6.3      | 80 469       | 21.2     | 93 288       | 16.0     | 86.3                           | 63.8                                       |
| —                            | 456           | 0.2      | 5 120        | 1.3      | 5 576        | 1.0      | 91.8                           | 43.6                                       |
| —                            | 577           | 0.3      | 11 739       | 3.1      | 12 316       | 2.0      | 95.3                           | 79.6                                       |
| —                            | 48 479        | 23.7     | 81 671       | 21.5     | 130 150      | 22.3     | 62.8                           | 36.6                                       |
| —                            | 43 063        | 21.0     | 44 253       | 11.7     | 87 316       | 14.9     | 50.7                           | 31.9                                       |
| —                            | 2 071         | 1.0      | 24 060       | 6.3      | 26 131       | 4.5      | 92.1                           | 61.4                                       |
| —                            | 2 195         | 1.1      | 11 331       | 3.0      | 13 526       | 2.3      | 83.8                           | 62.0                                       |
| —                            | 1 150         | 0.6      | 2 027        | 0.5      | 3 177        | 0.6      | 63.8                           | 43.9                                       |
| —                            | 13 316        | 6.5      | 1 880        | 0.5      | 15 196       | 2.6      | 12.4                           | —  |
| —                            | 32 318        | 15.8     | 23 004       | 6.1      | 55 322       | 9.5      | 41.6                           | —  |
| —                            | —             | —        | 588          | 0.1      | 588          | 0.1      | 100.0                          | —  |
| —                            | 1 612         | 0.7      | —            | —        | 1 612        | 0.2      | —                              | —  |
| 4 000                        | 204 958       | 100.0    | 379 470      | 100.0    | 584 428      | 100.0    | 64.9                           | 44.5                                       |

定のみ)、特定土地改良工事、港湾整備、道路整備、治水、空港整備、石炭及び石油純計決算額である。

供施設等所在市町村助成交付金を含む。)及び交通安全対策特別交付金の合計額であ

共同体の負担金(地方の歳出決算額中、国直轄事業負担金に係る現金納付額)で、地

第34表 国民所得に対

| 区 分    | 国民所得      |       | 租 税 負                |                |              |       |
|--------|-----------|-------|----------------------|----------------|--------------|-------|
|        | 名目額       | 指数    | 国 税<br>(A)           | 指 数            | 地 方 税<br>(B) | 指 数   |
| 昭和10年度 | 144       | —     | 12                   | —              | 6            | —     |
| 16     | 358       | —     | 49                   | —              | 9            | —     |
| 36     | 157 551   | 100   | 22 277               | 100            | 9 065        | 100   |
| 45     | 608 325   | 386   | 77 754               | 349            | 37 507       | 414   |
| 46     | 655 522   | 416   | 84 439               | 379            | 42 357       | 467   |
| 47     | 768 805   | 488   | 104 006              | 467            | 50 045       | 552   |
| 48     | 946 635   | 601   | 140 479              | 631            | 64 913       | 716   |
| 49     | 1 117 688 | 709   | 157 544              | 707            | 82 375       | 909   |
| 50     | 1 240 386 | 787   | 145 068              | 651            | 81 548       | 900   |
| 51     | 1 376 498 | 874   | 168 063              | 754            | 95 641       | 1 055 |
| 52     | 1 522 872 | 967   | 184 415              | 828            | 110 052      | 1 214 |
| 53     | 1 659 901 | 1 054 | (208 766)<br>232 284 | (937)<br>1 043 | 122 371      | 1 350 |

- 註 1 国民所得は、経済企画庁の推計により、昭和45年度以降は新SNA、昭和10、
- 2 国税は、租税(一般会計分、交付税及び譲与税配付金特別会計分、石炭及び石金を含む)。なお、昭和53年度の( )書きは、年度所属区分の改正による収入
- 3 租税の限界負担率(租税の増加分の国民所得の増加分に対する割合%)
- |      |            |           |            |
|------|------------|-----------|------------|
| 51年度 | 27.2       | 国税のみについては | 16.9       |
| 52年度 | 21.0       | 〃         | 11.2       |
| 53年度 | 43.9(26.8) | 〃         | 34.9(17.8) |
- 4 租税の国民所得に対する弾性値(租税の増減率の国民所得の増減率に対する割合)
- |      |            |           |            |
|------|------------|-----------|------------|
| 51年度 | 1.49       | 国税のみについては | 1.45       |
| 52年度 | 1.10       | 〃         | 0.92       |
| 53年度 | 2.27(1.39) | 〃         | 2.89(1.47) |

# する租税負担率

(単位 億円・%)

| 担 額    |        |                      |                  | 租 税 負 担 率      |     |        |      |                |
|--------|--------|----------------------|------------------|----------------|-----|--------|------|----------------|
| 地方税の内訳 |        | 計<br>(A)+(B)         | 指 数              | 国 税            | 地方税 | 地方税の内訳 |      | 計              |
| 道府県税   | 市町村税   |                      |                  |                |     | 道府県税   | 市町村税 |                |
| 2      | 4      | 18                   | —                | 8.3            | 4.9 | 1.4    | 2.8  | 12.5           |
| 2      | 7      | 58                   | —                | 13.8           | 2.5 | 0.6    | 2.0  | 16.2           |
| 4 442  | 4 623  | 31 342               | 100              | 14.1           | 5.8 | 2.8    | 2.9  | 19.9           |
| 21 111 | 16 395 | 115 261              | 368              | 12.8           | 6.2 | 3.5    | 2.7  | 18.9           |
| 22 831 | 19 526 | 126 797              | 405              | 12.9           | 6.5 | 3.5    | 3.0  | 19.3           |
| 26 571 | 23 473 | 154 051              | 492              | 13.5           | 6.5 | 3.5    | 3.1  | 20.0           |
| 35 069 | 29 844 | 205 392              | 655              | 14.8           | 6.9 | 3.7    | 3.2  | 21.7           |
| 42 715 | 39 660 | 239 919              | 765              | 14.1           | 7.4 | 3.8    | 3.5  | 21.5           |
| 38 692 | 42 856 | 226 616              | 723              | 11.7           | 6.6 | 3.1    | 3.5  | 18.3           |
| 45 029 | 50 612 | 263 704              | 841              | 12.2           | 6.9 | 3.3    | 3.7  | 19.2           |
| 51 367 | 58 685 | 294 468              | 940              | 12.1           | 7.2 | 3.4    | 3.9  | 19.3           |
| 56 384 | 65 986 | (331 137)<br>354 655 | (1 057)<br>1 132 | (12.6)<br>14.0 | 7.4 | 3.4    | 4.0  | (19.9)<br>21.4 |

16、36年度は旧SNAによる。

油対策特別会計分並びに電源開発促進対策特別会計分)及び印紙収入のほか、専売納付額を除外した場合の数値である。

|            |      |
|------------|------|
| 地方税のみについては | 10.4 |
| 〃          | 9.8  |
| 〃          | 9.0  |
| 合)         |      |
| 地方税のみについては | 1.57 |
| 〃          | 1.42 |
| 〃          | 1.24 |

## 第35表 租 税 の 実 質

| 区 分    | 租 税<br>総 額<br>(A)    | 租 税 内 訳              |                 |                 |          | 国から地方への交付額 |            |            |          |
|--------|----------------------|----------------------|-----------------|-----------------|----------|------------|------------|------------|----------|
|        |                      | 国 税<br>(B)           | 地 方 税           |                 |          | 地 方<br>交付税 | 地 方<br>譲与税 | 国 庫<br>支出金 | 計<br>(F) |
|        |                      |                      | 道府<br>県税<br>(C) | 市町<br>村税<br>(D) | 計<br>(E) |            |            |            |          |
| 昭和10年度 | 18                   | 12                   | 2               | 4               | 6        | —          | —          | 3          | 3        |
| 16     | 58                   | 49                   | 2               | 7               | 9        | 4          | —          | 6          | 10       |
| 36     | 31 342               | 22 277               | 4 442           | 4 623           | 9 065    | 4 017      | 454        | 5 808      | 10 279   |
| 45     | 115 261              | 77 754               | 21 111          | 16 395          | 37 507   | 18 097     | 1 087      | 20 930     | 40 114   |
| 46     | 126 797              | 84 439               | 22 831          | 19 526          | 42 357   | 19 799     | 1 258      | 25 660     | 46 717   |
| 47     | 154 051              | 104 006              | 26 571          | 23 473          | 50 045   | 24 025     | 1 639      | 33 849     | 59 513   |
| 48     | 205 392              | 140 479              | 35 069          | 29 844          | 64 913   | 32 439     | 1 797      | 38 007     | 72 243   |
| 49     | 239 919              | 157 544              | 42 715          | 39 660          | 82 375   | 41 987     | 2 226      | 50 269     | 94 482   |
| 50     | 226 616              | 145 068              | 38 692          | 42 856          | 81 548   | 33 511     | 2 482      | 58 823     | 94 816   |
| 51     | 263 704              | 168 063              | 45 029          | 50 612          | 95 641   | 38 733     | 3 027      | 66 772     | 108 532  |
| 52     | 294 468              | 184 415              | 51 367          | 58 685          | 110 052  | 46 819     | 3 432      | 78 670     | 128 920  |
| 53     | (331 137)<br>354 655 | (208 766)<br>232 284 | 56 384          | 65 986          | 122 371  | 55 260     | 3 704      | 90 304     | 149 268  |

- 註 1 国税は、租税（一般会計分、交付税及び譲与税配付金特別会計分、石炭及び付金を含む。なお、昭和53年度の（ ）書きは、年度所属区分の改正による
- 2 地方から国への負担額は、国直轄事業負担金に係る国への現金納付額及び国
- 3 地方交付税については、交付税及び譲与税配付金特別会計における資金運用臨時地方特例交付金（46年度528億円、47年度1050億円、50年度220億円、年度365億円、48年度388億円、49年度321億円、50年度209億円）を含
- 4 国庫支出金には、国有提供施設等所在市町村助成交付金及び交通安全対策特

# 的 配 分 状 況

(単位 億円・%)

| 地方から<br>国への<br>負担額 | 実質的配分                |                        | 構 成 比           |                 |                 |                 |                 |                 |
|--------------------|----------------------|------------------------|-----------------|-----------------|-----------------|-----------------|-----------------|-----------------|
|                    | 国<br>(B)-(F)+<br>(G) | 地 方<br>(E)+(F)-<br>(G) | (B)<br>—<br>(A) | (C)<br>—<br>(A) | (D)<br>—<br>(A) | (E)<br>—<br>(A) | (H)<br>—<br>(A) | (I)<br>—<br>(A) |
|                    | (G)                  | (I)                    |                 |                 |                 |                 |                 |                 |
| 0                  | 9                    | 9                      | 66.7            | 11.1            | 22.2            | 33.3            | 50.0            | 50.0            |
| 0                  | 39                   | 19                     | 84.5            | 3.4             | 12.1            | 15.5            | 67.2            | 32.8            |
| 381                | 12 379               | 18 963                 | 71.1            | 14.2            | 14.7            | 28.9            | 39.5            | 60.5            |
| 1 262              | 38 902               | 76 359                 | 67.5            | 18.3            | 14.2            | 32.5            | 33.8            | 66.2            |
| 1 702              | 39 424               | 87 372                 | 66.6            | 18.0            | 15.4            | 33.4            | 31.1            | 68.9            |
| 2 264              | 46 757               | 107 294                | 67.5            | 17.2            | 15.2            | 32.5            | 30.4            | 69.6            |
| 2 145              | 70 380               | 135 011                | 68.4            | 17.1            | 14.5            | 31.6            | 34.3            | 65.7            |
| 2 353              | 65 415               | 174 504                | 65.7            | 17.8            | 16.5            | 34.3            | 27.3            | 72.7            |
| 2 668              | 52 920               | 173 696                | 64.0            | 17.1            | 18.9            | 36.0            | 23.4            | 76.6            |
| 2 816              | 62 347               | 201 357                | 63.7            | 17.1            | 19.2            | 36.3            | 23.6            | 76.4            |
| 3 428              | 58 923               | 235 544                | 62.6            | 17.4            | 19.9            | 37.4            | 20.0            | 80.0            |
| 4 000              | (63 499)<br>87 017   | 267 638                | (63.0)<br>65.5  | (17.0)<br>15.9  | (19.9)<br>18.6  | (37.0)<br>34.5  | (19.2)<br>24.5  | (80.8)<br>75.5  |

石油対策特別会計分並びに電源開発促進対策特別会計分)及び印紙収入のほか専売納  
収入額を除外した場合の数値である。

に対する交付公債の元利償還額の合計額である。

部資金の借入金金を控除し、借入金返還金を加えた数値である。また、地方交付税には、  
51年度636億円、52年度1557億円、53年度2251億円)及び臨時沖縄特別交付金(47  
む。

別交付金を含む。



第36表 国民経済計算に

その1 総括

| 区 分         | 昭和<br>48年度 | 49年度      | 50年度      | 51年度      | 52年度      | 53年度      |
|-------------|------------|-----------|-----------|-----------|-----------|-----------|
| 公 的 支 出     | 201 484    | 261 921   | 296 181   | 318 950   | 368 371   | 414 597   |
| 中           |            |           |           |           |           |           |
| 最 終 消 費 支 出 | 61 987     | 78 996    | 90 322    | 95 167    | 111 499   | 124 944   |
| 最 終 消 費 支 出 | 23 764     | 31 022    | 35 223    | 39 284    | 44 273    | 47 593    |
| 総 資 本 形 成   | 38 223     | 47 974    | 55 099    | 55 883    | 67 226    | 77 351    |
| 地 方         |            |           |           |           |           |           |
| 最 終 消 費 支 出 | 137 885    | 180 775   | 203 368   | 220 999   | 253 688   | 286 356   |
| 最 終 消 費 支 出 | 71 275     | 98 021    | 114 514   | 125 899   | 138 640   | 150 436   |
| 総 資 本 形 成   | 66 610     | 82 754    | 88 854    | 95 100    | 115 048   | 135 920   |
| 社 会 保 障 基 金 | 1 614      | 2 151     | 2 491     | 2 784     | 3 182     | 3 298     |
| 最 終 消 費 支 出 | 1 499      | 1 961     | 2 269     | 2 556     | 2 855     | 2 894     |
| 総 資 本 形 成   | 115        | 190       | 222       | 228       | 327       | 404       |
| 国 民 総 支 出   | 1 172 579  | 1 392 193 | 1 531 263 | 1 718 151 | 1 907 133 | 2 092 482 |

その2 地方財政分

| 区 分           | 昭和<br>48年度 | 49年度    | 50年度    | 51年度    | 52年度    | 53年度    |
|---------------|------------|---------|---------|---------|---------|---------|
| 普 通 会 計       | 118 255    | 156 900 | 176 156 | 193 620 | 221 590 | 249 708 |
| (歳 出)         | 174 739    | 228 879 | 256 545 | 289 070 | 333 621 | 383 470 |
| (控 除)         | 56 484     | 71 979  | 80 389  | 95 450  | 112 031 | 133 762 |
| 最 終 消 費 支 出   | 69 728     | 96 002  | 112 414 | 124 037 | 136 468 | 148 551 |
| 総 資 本 形 成     | 48 527     | 60 898  | 63 742  | 69 583  | 85 122  | 101 157 |
| 非 企 業 会 計     | 7 273      | 8 882   | 10 574  | 10 652  | 13 763  | 16 503  |
| 最 終 消 費 支 出   | 1 547      | 2 019   | 2 100   | 1 862   | 2 172   | 1 885   |
| 総 資 本 形 成     | 5 726      | 6 863   | 8 474   | 8 790   | 11 591  | 14 618  |
| 公 的 企 業       | 12 357     | 14 993  | 16 637  | 16 727  | 18 335  | 20 145  |
| 総 資 本 形 成     | 12 357     | 14 993  | 16 637  | 16 727  | 18 335  | 20 145  |
| 地 方 の 公 的 支 出 | 137 885    | 180 775 | 203 368 | 220 999 | 253 688 | 286 356 |
| 最 終 消 費 支 出   | 71 275     | 98 021  | 114 514 | 125 899 | 138 640 | 150 436 |
| 総 資 本 形 成     | 66 610     | 82 754  | 88 854  | 95 100  | 115 048 | 135 920 |

おける公的支出の推移

(単位 億円・%)

| 対前年度増減率 |      |      |      |      |      | 構成比   |       |       |       |       |       |
|---------|------|------|------|------|------|-------|-------|-------|-------|-------|-------|
| 48      | 49   | 50   | 51   | 52   | 53   | 48    | 49    | 50    | 51    | 52    | 53    |
| 17.2    | 30.0 | 13.1 | 7.7  | 15.5 | 12.5 | 17.2  | 18.8  | 19.3  | 18.6  | 19.3  | 19.8  |
| 12.2    | 27.4 | 14.3 | 5.4  | 17.2 | 12.1 | 5.3   | 5.7   | 5.9   | 5.5   | 5.8   | 6.0   |
| 19.9    | 30.5 | 13.5 | 11.5 | 12.7 | 7.5  | 2.0   | 2.2   | 2.3   | 2.3   | 2.3   | 2.3   |
| 7.8     | 25.5 | 14.9 | 1.4  | 20.3 | 15.1 | 3.3   | 3.4   | 3.6   | 3.3   | 3.5   | 3.7   |
| 19.5    | 31.1 | 12.5 | 8.7  | 14.8 | 12.9 | 11.8  | 13.0  | 13.3  | 12.9  | 13.3  | 13.7  |
| 25.6    | 37.5 | 16.8 | 9.9  | 10.1 | 8.5  | 6.1   | 7.0   | 7.5   | 7.3   | 7.3   | 7.2   |
| 13.6    | 24.2 | 7.4  | 7.0  | 21.0 | 18.1 | 5.7   | 5.9   | 5.8   | 5.5   | 6.0   | 6.5   |
| 20.7    | 33.3 | 15.8 | 11.8 | 14.3 | 3.6  | 0.1   | 0.2   | 0.2   | 0.2   | 0.2   | 0.2   |
| 21.6    | 30.8 | 15.7 | 12.6 | 11.7 | 1.4  | 0.1   | 0.1   | 0.1   | 0.1   | 0.1   | 0.1   |
| 10.6    | 65.2 | 16.8 | 2.7  | 43.4 | 23.5 | 0.0   | 0.0   | 0.0   | 0.0   | 0.0   | 0.0   |
| 21.0    | 18.7 | 10.0 | 12.2 | 11.0 | 9.7  | 100.0 | 100.0 | 100.0 | 100.0 | 100.0 | 100.0 |

(単位 億円・%)

| 対前年度増減率 |      |                  |      |                   |      | 構成比   |       |       |       |       |       |
|---------|------|------------------|------|-------------------|------|-------|-------|-------|-------|-------|-------|
| 48      | 49   | 50               | 51   | 52                | 53   | 48    | 49    | 50    | 51    | 52    | 53    |
| 19.2    | 32.7 | 12.3             | 9.9  | 14.4              | 12.7 | 85.8  | 86.8  | 86.6  | 87.6  | 87.3  | 87.2  |
| 19.5    | 31.0 | 12.1             | 12.7 | 15.4              | 14.9 | —     | —     | —     | —     | —     | —     |
| —       | —    | —                | —    | —                 | —    | —     | —     | —     | —     | —     | —     |
| 24.8    | 37.7 | 17.1             | 10.3 | 10.0              | 8.9  | 50.6  | 53.1  | 55.3  | 56.1  | 53.8  | 51.9  |
| 11.9    | 25.5 | 4.7              | 9.2  | 22.3              | 18.8 | 35.2  | 33.7  | 31.3  | 31.5  | 33.6  | 35.3  |
| 25.7    | 22.1 | 19.0             | 0.7  | 29.2              | 19.9 | 5.3   | 4.9   | 5.2   | 4.8   | 5.4   | 5.8   |
| 72.7    | 30.5 | 4.0 <sup>△</sup> | 11.3 | 16.6 <sup>△</sup> | 13.2 | 1.1   | 1.1   | 1.0   | 0.8   | 0.9   | 0.7   |
| 17.1    | 19.9 | 23.5             | 3.7  | 31.9              | 26.1 | 4.2   | 3.8   | 4.2   | 4.0   | 4.6   | 5.1   |
| 19.2    | 21.3 | 11.0             | 0.5  | 9.6               | 9.9  | 9.0   | 8.3   | 8.2   | 7.6   | 7.2   | 7.0   |
| 19.2    | 21.3 | 11.0             | 0.5  | 9.6               | 9.9  | 9.0   | 8.3   | 8.2   | 7.6   | 7.2   | 7.0   |
| 19.5    | 31.1 | 12.5             | 8.7  | 14.8              | 12.9 | 100.0 | 100.0 | 100.0 | 100.0 | 100.0 | 100.0 |
| 25.6    | 37.5 | 16.8             | 9.9  | 10.1              | 8.5  | 51.7  | 54.2  | 56.3  | 57.0  | 54.6  | 52.5  |
| 13.6    | 24.2 | 7.4              | 7.0  | 21.0              | 18.1 | 48.3  | 45.8  | 43.7  | 43.0  | 45.4  | 47.5  |

第37表 目的別歳出

その1 総括

| 区 分         | 昭 和 53 年 度 |       |            |       |            |       |  |
|-------------|------------|-------|------------|-------|------------|-------|--|
|             | 都 道 府 県    |       | 市 町 村      |       | 純 計 額      |       |  |
| 議 会 費       | 46 957     | 0.2   | 234 513    | 1.2   | 281 458    | 0.7   |  |
| 総 務 費       | 1 208 522  | 5.8   | 2 407 612  | 12.4  | 3 405 449  | 8.9   |  |
| 民 生 費       | 1 254 939  | 6.0   | 3 316 484  | 17.1  | 4 256 644  | 11.1  |  |
| 衛 生 費       | 904 738    | 4.3   | 1 561 354  | 8.0   | 2 405 965  | 6.3   |  |
| 労 働 費       | 192 917    | 0.9   | 183 044    | 0.9   | 371 337    | 1.0   |  |
| 農 林 水 産 業 費 | 2 531 859  | 12.1  | 1 309 354  | 6.7   | 3 256 832  | 8.5   |  |
| 商 工 費       | 969 480    | 4.6   | 439 025    | 2.3   | 1 381 129  | 3.6   |  |
| 土 木 費       | 4 256 735  | 20.3  | 3 990 201  | 20.6  | 8 093 603  | 21.1  |  |
| 消 防 費       | 89 925     | 0.4   | 573 601    | 3.0   | 647 321    | 1.7   |  |
| 警 察 費       | 1 415 258  | 6.8   | —          | —     | 1 415 141  | 3.7   |  |
| 教 育 費       | 6 167 659  | 29.4  | 3 756 287  | 19.4  | 9 847 263  | 25.7  |  |
| 災 害 復 旧 費   | 268 192    | 1.3   | 147 392    | 0.8   | 361 652    | 0.9   |  |
| 公 債 費       | 1 093 748  | 5.2   | 1 276 190  | 6.6   | 2 300 421  | 6.0   |  |
| 諸 支 出 金     | 100 536    | 0.5   | 163 452    | 0.8   | 263 987    | 0.7   |  |
| 前年度繰上充用金    | 12 559     | 0.1   | 46 234     | 0.2   | 58 793     | 0.2   |  |
| 軽油引取税交付金    | 28 652     | 0.1   | —          | —     | —          | —     |  |
| 娯楽施設利用税交付金  | 24 421     | 0.1   | —          | —     | —          | —     |  |
| 自動車取得税交付金   | 174 434    | 0.8   | —          | —     | —          | —     |  |
| 特別区財政調整交付金  | 208 274    | 1.0   | —          | —     | —          | —     |  |
| 特別区財政調整納付金  | —          | —     | 609        | 0.0   | —          | —     |  |
| 歳 出 合 計     | 20 949 805 | 100.0 | 19 405 350 | 100.0 | 38 346 995 | 100.0 |  |

# 決算額の状況

(単位 百万円・%)

| 昭和52年度<br>純計額 |       | 比較          |       |        |        |        |        |        |      |
|---------------|-------|-------------|-------|--------|--------|--------|--------|--------|------|
|               |       | 増減額         |       |        |        | 前年度増減率 |        |        |      |
|               |       | 都府          | 道     | 市      | 町村     | 純計額    | 都府     | 道      | 市町村  |
| 256 035       | 0.8   | 25 423      | 0.5   | 9.4    | 10.0   | 9.9    | 12.3   | 15.0   | 14.6 |
| 2 947 313     | 8.8   | 458 136     | 9.2   | 25.0   | 11.1   | 15.5   | 3.0    | 10.3   | 7.6  |
| 3 736 689     | 11.2  | 519 955     | 10.4  | 13.5   | 14.1   | 13.9   | 13.1   | 15.1   | 14.3 |
| 2 143 480     | 6.4   | 262 485     | 5.3   | 7.4    | 16.0   | 12.2   | 8.5    | 13.0   | 11.0 |
| 343 001       | 1.0   | 28 336      | 0.6   | 7.8    | 9.1    | 8.3    | 12.1   | 11.6   | 11.6 |
| 2 697 177     | 8.1   | 559 655     | 11.2  | 19.6   | 27.8   | 20.7   | 25.4   | 26.6   | 24.5 |
| 1 225 704     | 3.7   | 155 425     | 3.1   | 12.9   | 12.8   | 12.7   | 12.8   | 14.6   | 13.0 |
| 6 812 259     | 20.4  | 1 281 344   | 25.7  | 19.4   | 18.3   | 18.8   | 27.7   | 19.3   | 23.3 |
| 576 908       | 1.7   | 70 413      | 1.4   | 6.8    | 13.5   | 12.2   | 3.8    | 17.7   | 15.4 |
| 1 304 759     | 3.9   | 110 382     | 2.2   | 8.5    | —      | 8.5    | 11.6   | —      | 11.6 |
| 8 615 297     | 25.8  | 1 231 966   | 24.7  | 11.3   | 19.7   | 14.3   | 10.6   | 17.1   | 12.7 |
| 567 831       | 1.7   | △ 206 179 △ | 4.1 △ | 37.4 △ | 37.3 △ | 36.3 △ | 6.0 △  | 3.8 △  | 5.9  |
| 1 843 454     | 5.5   | 456 967     | 9.2   | 25.8   | 23.0   | 24.8   | 24.5   | 24.2   | 24.8 |
| 234 124       | 0.7   | 29 863      | 0.6   | 27.9   | 5.1    | 12.8   | 20.9   | 21.6   | 21.4 |
| 58 089        | 0.2   | 704         | 0.0   | 31.0 △ | 4.7    | 1.2 △  | 33.3 △ | 23.1 △ | 25.0 |
| —             | —     | —           | —     | 5.6    | —      | —      | 18.8   | —      | —    |
| —             | —     | —           | —     | 9.9    | —      | —      | 9.9    | —      | —    |
| —             | —     | —           | —     | 19.2   | —      | —      | 14.1   | —      | —    |
| —             | —     | —           | —     | △ 2.5  | —      | —      | 16.8   | —      | —    |
| —             | —     | —           | —     | —      | 皆増     | —      | —      | —      | —    |
| 33 362 119    | 100.0 | 4 984 876   | 100.0 | 13.8   | 16.2   | 14.9   | 15.2   | 16.2   | 15.4 |

第37表 目的別歳出

その2 推移

| 区 分         | 決 算        |            |            |            |
|-------------|------------|------------|------------|------------|
|             | 昭和48年度     | 49 年 度     | 50 年 度     | 51 年 度     |
| 議 会 費・総 務 費 | 1 743 471  | 2 289 424  | 2 557 254  | 2 963 418  |
| 民 生 費       | 1 736 061  | 2 389 788  | 2 835 656  | 3 269 612  |
| 衛 生 費       | 1 142 500  | 1 565 767  | 1 754 428  | 1 931 532  |
| 労 働 費       | 213 564    | 269 659    | 290 860    | 307 296    |
| 農 林 水 産 業 費 | 1 466 291  | 1 761 683  | 1 972 288  | 2 166 046  |
| 商 工 費       | 703 777    | 919 272    | 997 055    | 1 085 152  |
| 土 木 費       | 4 091 323  | 4 941 466  | 5 100 704  | 5 522 849  |
| 消 防 費       | 295 684    | 398 534    | 454 775    | 500 133    |
| 警 察 費       | 698 130    | 925 598    | 1 048 642  | 1 168 779  |
| 教 育 費       | 4 306 516  | 6 050 078  | 6 914 541  | 7 641 770  |
| そ の 他       | 1 076 566  | 1 376 619  | 1 728 265  | 2 350 449  |
| 歳 出 合 計     | 17 473 883 | 22 887 888 | 25 654 468 | 28 907 036 |

| 区 分     | 決 算 額 構 成 比 |       |       |       |       |       | 増 減   |       |
|---------|-------------|-------|-------|-------|-------|-------|-------|-------|
|         | 48          | 49    | 50    | 51    | 52    | 53    | 48    | 49    |
| 議会費・総務費 | 10.0        | 10.0  | 9.9   | 10.3  | 9.6   | 9.6   | 11.8  | 10.1  |
| 民生費     | 9.9         | 10.4  | 11.1  | 11.3  | 11.2  | 11.1  | 16.2  | 12.1  |
| 衛生費     | 6.5         | 6.8   | 6.8   | 6.7   | 6.4   | 6.3   | 8.3   | 7.8   |
| 労働費     | 1.2         | 1.2   | 1.1   | 1.1   | 1.0   | 1.0   | 1.2   | 1.0   |
| 農林水産業費  | 8.4         | 7.7   | 7.7   | 7.5   | 8.1   | 8.5   | 5.5   | 5.5   |
| 商工費     | 4.0         | 4.0   | 3.9   | 3.8   | 3.7   | 3.6   | 4.9   | 4.0   |
| 土木費     | 23.4        | 21.6  | 19.9  | 19.1  | 20.4  | 21.1  | 14.0  | 15.7  |
| 消防費     | 1.7         | 1.7   | 1.8   | 1.7   | 1.7   | 1.7   | 2.3   | 1.9   |
| 警察費     | 4.0         | 4.0   | 4.1   | 4.0   | 3.9   | 3.7   | 4.8   | 4.2   |
| 教育費     | 24.6        | 26.4  | 27.0  | 26.4  | 25.8  | 25.7  | 29.8  | 32.2  |
| その他の    | 6.3         | 6.2   | 6.7   | 8.1   | 8.2   | 7.7   | 1.2   | 5.5   |
| 歳出合計    | 100.0       | 100.0 | 100.0 | 100.0 | 100.0 | 100.0 | 100.0 | 100.0 |

# 決算額の状況(つづき)

(単位 百万円・%)

| 額          |            | 指数  |     |     |     |     |     |
|------------|------------|-----|-----|-----|-----|-----|-----|
| 52年度       | 53年度       | 48  | 49  | 50  | 51  | 52  | 53  |
| 3 203 348  | 3 686 907  | 100 | 131 | 147 | 170 | 184 | 211 |
| 3 736 689  | 4 256 644  | 100 | 138 | 163 | 188 | 215 | 245 |
| 2 143 480  | 2 405 965  | 100 | 137 | 154 | 169 | 188 | 211 |
| 343 001    | 371 337    | 100 | 126 | 136 | 144 | 161 | 174 |
| 2 697 177  | 3 256 832  | 100 | 120 | 135 | 148 | 184 | 222 |
| 1 225 704  | 1 381 129  | 100 | 131 | 142 | 154 | 174 | 196 |
| 6 812 259  | 8 093 603  | 100 | 121 | 125 | 135 | 167 | 198 |
| 576 908    | 647 321    | 100 | 135 | 154 | 169 | 195 | 219 |
| 1 304 759  | 1 415 141  | 100 | 133 | 150 | 167 | 187 | 203 |
| 8 615 297  | 9 847 263  | 100 | 140 | 161 | 177 | 200 | 229 |
| 2 703 497  | 2 984 853  | 100 | 128 | 161 | 218 | 251 | 277 |
| 33 362 119 | 38 346 995 | 100 | 131 | 147 | 165 | 191 | 219 |

| 額 構 成 比 |       |       |       | 増 減 率 |      |      |      |      |      |
|---------|-------|-------|-------|-------|------|------|------|------|------|
| 50      | 51    | 52    | 53    | 48    | 49   | 50   | 51   | 52   | 53   |
| 9.7     | 12.5  | 5.4   | 9.7   | 23.9  | 31.3 | 11.7 | 15.9 | 8.1  | 15.1 |
| 16.1    | 13.3  | 10.5  | 10.4  | 36.2  | 37.7 | 18.7 | 15.3 | 14.3 | 13.9 |
| 6.8     | 5.4   | 4.8   | 5.3   | 26.2  | 37.0 | 12.0 | 10.1 | 11.0 | 12.2 |
| 0.8     | 0.5   | 0.8   | 0.6   | 19.5  | 26.3 | 7.9  | 5.7  | 11.6 | 8.3  |
| 7.6     | 6.0   | 11.9  | 11.2  | 12.0  | 20.1 | 12.0 | 9.8  | 24.5 | 20.7 |
| 2.8     | 2.7   | 3.2   | 3.1   | 24.6  | 30.6 | 8.5  | 8.8  | 13.0 | 12.7 |
| 5.8     | 13.0  | 28.9  | 25.7  | 10.9  | 20.8 | 3.2  | 8.3  | 23.3 | 18.8 |
| 2.0     | 1.4   | 1.7   | 1.4   | 28.2  | 34.8 | 14.1 | 10.0 | 15.4 | 12.2 |
| 4.4     | 3.7   | 3.1   | 2.2   | 24.3  | 32.6 | 13.3 | 11.5 | 11.6 | 8.5  |
| 31.2    | 22.4  | 21.9  | 24.7  | 24.7  | 40.5 | 14.3 | 10.5 | 12.7 | 14.3 |
| 12.8    | 19.1  | 7.8   | 5.7   | 3.5   | 27.9 | 25.5 | 36.0 | 15.0 | 10.4 |
| 100.0   | 100.0 | 100.0 | 100.0 | 19.5  | 31.0 | 12.1 | 12.7 | 15.4 | 14.9 |

第38表 民生費

その1 目的別内訳

| 区 分       | 昭 和 53 年 度 |       |           |       |           |       |
|-----------|------------|-------|-----------|-------|-----------|-------|
|           | 都 道 府 県    |       | 市 町 村     |       | 純 計 額     |       |
| 社 会 福 祉 費 | 338 239    | 27.0  | 537 795   | 16.2  | 811 312   | 19.1  |
| 人 福 祉 費   | 269 838    | 21.5  | 729 800   | 22.0  | 872 324   | 20.5  |
| 児 童 福 祉 費 | 352 817    | 28.1  | 1 184 455 | 35.7  | 1 430 757 | 33.6  |
| 生 活 保 護 費 | 290 749    | 23.2  | 858 828   | 25.9  | 1 135 814 | 26.7  |
| 災 害 救 助 費 | 3 296      | 0.3   | 5 605     | 0.2   | 6 436     | 0.2   |
| 合 計       | 1 254 939  | 100.0 | 3 316 484 | 100.0 | 4 256 644 | 100.0 |

その2 性質別内訳

| 区 分           | 昭 和 53 年 度 |       |           |       |           |       |
|---------------|------------|-------|-----------|-------|-----------|-------|
|               | 都 道 府 県    |       | 市 町 村     |       | 純 計 額     |       |
| 人 物 費         | 150 102    | 12.0  | 710 636   | 21.4  | 860 738   | 20.2  |
| 扶 件 費         | 39 268     | 3.1   | 162 545   | 4.9   | 201 813   | 4.7   |
| 補 助 費         | 536 734    | 42.8  | 1 946 806 | 58.7  | 2 483 539 | 58.3  |
| 普 通 助 費       | 350 769    | 28.0  | 119 158   | 3.6   | 197 022   | 4.6   |
| 補 建 設 費       | 120 373    | 9.6   | 268 294   | 8.1   | 354 707   | 8.3   |
| 単 独 事 業 費     | 66 771     | 5.3   | 115 255   | 3.5   | 164 825   | 3.9   |
| 県 営 事 業 負 担 金 | 53 601     | 4.3   | 153 002   | 4.6   | 189 882   | 4.5   |
| 貸 付 の 金       | —          | —     | 36        | 0.0   | —         | —     |
| そ の 他 金       | 42 397     | 3.4   | 20 983    | 0.6   | 55 465    | 1.3   |
| 其 他           | 15 296     | 1.1   | 88 062    | 2.7   | 103 360   | 2.6   |
| 合 計           | 1 254 939  | 100.0 | 3 316 484 | 100.0 | 4 256 644 | 100.0 |

その3 財源内訳

| 区 分               | 昭 和 53 年 度 |       |           |       |           |       |
|-------------------|------------|-------|-----------|-------|-----------|-------|
|                   | 都 道 府 県    |       | 市 町 村     |       | 純 計 額     |       |
| 国 庫 支 出 金         | 453 934    | 36.2  | 1 499 131 | 45.2  | 1 953 066 | 45.9  |
| 道 府 支 出 金         | —          | —     | 305 323   | 9.2   | —         | —     |
| 分 担 金、負 担 金、寄 附 金 | 22 678     | 1.8   | 76 773    | 2.3   | 85 762    | 2.0   |
| 地 方 債 債 源         | 30 608     | 2.4   | 106 608   | 3.2   | 126 737   | 3.0   |
| そ の 他 特 定 財 源     | 68 571     | 5.5   | 164 116   | 5.0   | 228 060   | 5.3   |
| 一 般 財 源 等         | 679 148    | 54.1  | 1 164 533 | 35.1  | 1 863 019 | 43.8  |
| 合 計               | 1 254 939  | 100.0 | 3 316 484 | 100.0 | 4 256 644 | 100.0 |

の 状 況

(単位 百万円・%)

| 昭和52年度<br>純計額 | 比 較   |         |        |        |        |
|---------------|-------|---------|--------|--------|--------|
|               | 増 減 額 | 増 減 率   | 前年度増減率 |        |        |
| 726 423       | 19.4  | 84 889  | 16.3   | 11.7   | 15.8   |
| 736 856       | 19.7  | 135 468 | 26.1   | 18.4   | 18.8   |
| 1 285 366     | 34.4  | 145 391 | 28.0   | 11.3   | 12.6   |
| 979 819       | 26.2  | 155 995 | 30.0   | 15.9   | 13.1   |
| 8 224         | 0.2   | △ 1 788 | △ 0.3  | △ 21.7 | △ 40.3 |
| 3 736 689     | 100.0 | 519 955 | 100.0  | 13.9   | 14.3   |

(単位 百万円・%)

| 昭和52年度<br>純計額 | 比 較   |         |        |      |      |
|---------------|-------|---------|--------|------|------|
|               | 増 減 額 | 増 減 率   | 前年度増減率 |      |      |
| 788 866       | 21.1  | 71 872  | 13.8   | 9.1  | 12.4 |
| 178 957       | 4.8   | 22 856  | 4.4    | 12.8 | 16.8 |
| 2 157 233     | 57.7  | 326 306 | 62.8   | 15.1 | 14.4 |
| 173 956       | 4.7   | 23 066  | 4.4    | 13.3 | 13.6 |
| 289 729       | 7.8   | 64 978  | 12.5   | 22.4 | 20.7 |
| 131 293       | 3.5   | 33 532  | 6.4    | 25.5 | 25.1 |
| 158 436       | 4.2   | 31 446  | 6.0    | 19.8 | 17.2 |
| —             | —     | —       | —      | —    | —    |
| 50 816        | 1.4   | 4 649   | 0.9    | 9.1  | 7.4  |
| 97 132        | 2.5   | 6 228   | 1.2    | 6.4  | 10.3 |
| 3 736 689     | 100.0 | 519 955 | 100.0  | 13.9 | 14.3 |

(単位 百万円・%)

| 昭和52年度<br>純計額 | 比 較   |         |        |      |      |
|---------------|-------|---------|--------|------|------|
|               | 増 減 額 | 増 減 率   | 前年度増減率 |      |      |
| 1 708 672     | 45.7  | 244 394 | 47.0   | 14.3 | 13.8 |
| —             | —     | —       | —      | —    | —    |
| 72 674        | 1.9   | 13 088  | 2.5    | 18.0 | 21.5 |
| 111 189       | 3.0   | 15 548  | 3.0    | 14.0 | 29.3 |
| 201 802       | 5.4   | 26 258  | 5.1    | 13.0 | 18.6 |
| 1 642 352     | 44.0  | 220 667 | 42.4   | 13.4 | 13.1 |
| 3 736 689     | 100.0 | 519 955 | 100.0  | 13.9 | 14.3 |



第39表 社会福祉

| 区分   | 昭和53年度 |         |       |         |       |         |       |
|--|--------|---------|-------|---------|-------|---------|-------|
|  | 都道府県   | 市       | 町     | 村       | 純計額   |         |       |
| 人物扶<br>補普<br>通<br>補<br>単<br>県<br>貸<br>そ<br>合 | 費用     | 60 212  | 17.8  | 165 830 | 30.8  | 226 042 | 27.9  |
|  | 費用     | 17 418  | 5.1   | 37 462  | 7.0   | 54 880  | 6.8   |
|  | 費用     | 60 226  | 17.8  | 127 370 | 23.7  | 187 596 | 23.1  |
|  | 費用     | 116 117 | 34.3  | 47 591  | 8.8   | 116 159 | 14.3  |
|  | 費用     | 46 813  | 13.8  | 67 313  | 12.5  | 101 923 | 12.6  |
|  | 費用     | 14 757  | 4.4   | 22 866  | 4.3   | 36 666  | 4.5   |
|  | 費用     | 32 056  | 9.5   | 44 414  | 8.3   | 65 257  | 8.0   |
|  | 費用     | —       | —     | 32      | 0.0   | —       | —     |
|  | 費用     | 26 255  | 7.8   | 11 355  | 2.1   | 32 638  | 4.0   |
|  | 費用     | 11 198  | 3.4   | 80 874  | 15.1  | 92 074  | 11.3  |
|  | 計      | 338 239 | 100.0 | 537 795 | 100.0 | 811 312 | 100.0 |

第40表 老人福祉

| 区分   | 昭和53年度 |         |       |         |       |         |       |
|--|--------|---------|-------|---------|-------|---------|-------|
|  | 都道府県   | 市       | 町     | 村       | 純計額   |         |       |
| 人物扶<br>補普<br>通<br>補<br>単<br>県<br>貸<br>そ<br>合 | 費用     | 13 170  | 4.9   | 63 061  | 8.6   | 76 231  | 8.7   |
|  | 費用     | 5 451   | 2.0   | 42 027  | 5.8   | 47 477  | 5.4   |
|  | 費用     | 91 301  | 33.8  | 531 568 | 72.8  | 622 869 | 71.4  |
|  | 費用     | 127 305 | 47.2  | 35 355  | 4.8   | 42 411  | 4.9   |
|  | 費用     | 28 476  | 10.6  | 52 410  | 7.2   | 74 391  | 8.5   |
|  | 費用     | 19 272  | 7.1   | 22 500  | 3.1   | 36 893  | 4.2   |
|  | 費用     | 9 204   | 3.4   | 29 907  | 4.1   | 37 497  | 4.3   |
|  | 費用     | —       | —     | 4       | 0.0   | —       | —     |
|  | 費用     | 3 692   | 1.4   | 3 843   | 0.5   | 6 965   | 0.8   |
|  | 費用     | 443     | 0.1   | 1 536   | 0.3   | 1 980   | 0.3   |
|  | 計      | 269 838 | 100.0 | 729 800 | 100.0 | 872 324 | 100.0 |

第41表 児童福祉

| 区分   | 昭和53年度 |         |       |           |       |           |       |
|--|--------|---------|-------|-----------|-------|-----------|-------|
|  | 都道府県   | 市       | 町     | 村         | 純計額   |           |       |
| 人物扶<br>補普<br>通<br>補<br>単<br>県<br>貸<br>そ<br>合 | 費用     | 60 572  | 17.2  | 431 816   | 36.5  | 492 388   | 34.4  |
|  | 費用     | 13 752  | 3.9   | 79 260    | 6.7   | 93 012    | 6.5   |
|  | 費用     | 127 644 | 36.2  | 485 636   | 41.0  | 613 280   | 42.9  |
|  | 費用     | 44 184  | 12.5  | 147 280   | 12.4  | 176 205   | 12.3  |
|  | 費用     | 32 126  | 9.1   | 69 190    | 5.8   | 89 951    | 6.3   |
|  | 費用     | 12 058  | 3.4   | 78 090    | 6.6   | 86 255    | 6.0   |
|  | 費用     | 11 457  | 3.2   | 3 041     | 0.3   | 13 007    | 0.9   |
|  | 費用     | 95 208  | 27.0  | 37 422    | 3.1   | 42 865    | 3.0   |
|  | 計      | 352 817 | 100.0 | 1 184 455 | 100.0 | 1 430 757 | 100.0 |

## 費 の 状 況

(単位 百万円・%)

| 昭和 52 年度<br>純 計 額 |       | 比 較    |       |       |        |
|-------------------|-------|--------|-------|-------|--------|
|                   |       | 増 減 額  |       | 増 減 率 | 前年度増減率 |
| 212 776           | 29.3  | 13 266 | 15.6  | 6.2   | 10.5   |
| 48 426            | 6.7   | 6 454  | 7.6   | 13.3  | 18.3   |
| 156 491           | 21.5  | 31 105 | 36.6  | 19.9  | 23.3   |
| 104 511           | 14.4  | 11 648 | 13.7  | 11.1  | 14.2   |
| 87 438            | 12.0  | 14 485 | 17.1  | 16.6  | 25.2   |
| 28 404            | 3.9   | 8 262  | 9.7   | 29.1  | 22.8   |
| 59 034            | 8.1   | 6 223  | 7.3   | 10.5  | 26.4   |
| —                 | —     | —      | —     | —     | —      |
| 30 121            | 4.1   | 2 517  | 3.0   | 8.4   | 11.5   |
| 86 660            | 12.0  | 5 414  | 6.4   | 6.2   | 10.5   |
| 726 423           | 100.0 | 84 889 | 100.0 | 11.7  | 15.8   |

## 費 の 状 況

(単位 百万円・%)

| 昭和 52 年度<br>純 計 額 |       | 比 較     |       |       |        |
|-------------------|-------|---------|-------|-------|--------|
|                   |       | 増 減 額   |       | 増 減 率 | 前年度増減率 |
| 68 340            | 9.3   | 7 891   | 5.8   | 11.5  | 14.7   |
| 41 118            | 5.6   | 6 359   | 4.7   | 15.5  | 17.5   |
| 529 977           | 71.9  | 92 892  | 68.6  | 17.5  | 19.0   |
| 35 900            | 4.9   | 6 511   | 4.8   | 18.1  | 14.6   |
| 53 296            | 7.2   | 21 095  | 15.6  | 39.6  | 27.3   |
| 26 992            | 3.7   | 9 901   | 7.3   | 36.7  | 33.7   |
| 26 304            | 3.6   | 11 193  | 8.3   | 42.6  | 21.3   |
| —                 | —     | —       | —     | —     | —      |
| 6 293             | 0.9   | 672     | 0.5   | 10.7  | 11.5   |
| 1 932             | 0.2   | 48      | 0.0   | 2.5   | 35.5   |
| 736 856           | 100.0 | 135 468 | 100.0 | 18.4  | 18.8   |

## 費 の 状 況

(単位 百万円・%)

| 昭和 52 年度<br>純 計 額 |       | 比 較     |       |       |        |
|-------------------|-------|---------|-------|-------|--------|
|                   |       | 増 減 額   |       | 増 減 率 | 前年度増減率 |
| 446 131           | 34.7  | 46 257  | 31.8  | 10.4  | 13.4   |
| 83 223            | 6.5   | 9 789   | 6.7   | 11.8  | 17.4   |
| 560 750           | 43.6  | 52 530  | 36.1  | 9.4   | 10.5   |
| 146 151           | 11.4  | 30 054  | 20.7  | 20.6  | 15.2   |
| 73 777            | 5.7   | 16 174  | 11.1  | 21.9  | 21.9   |
| 72 374            | 5.6   | 13 881  | 9.5   | 19.2  | 9.1    |
| 11 360            | 0.9   | 1 647   | 1.1   | 14.5  | 10.2   |
| 37 751            | 2.9   | 5 114   | 3.6   | 13.5  | 14.5   |
| 1 285 366         | 100.0 | 145 391 | 100.0 | 11.3  | 12.6   |

第42表 生活保護

| 区分  | 昭和53年度  |       |         |       |           |       |
|-----|---------|-------|---------|-------|-----------|-------|
|     | 都道府県    | 市     | 町村      | 純計額   |           |       |
| 人件費 | 16 101  | 5.5   | 49 801  | 5.8   | 65 902    | 5.8   |
| 扶助費 | 257 523 | 88.6  | 801 700 | 93.3  | 1 059 223 | 93.3  |
| その他 | 17 125  | 5.9   | 7 327   | 0.9   | 10 689    | 0.9   |
| 合計  | 290 749 | 100.0 | 858 828 | 100.0 | 1 135 814 | 100.0 |

第43表 被保護者

| 区分     | 被保護者実人員 |     |            | 生活扶助  |     |
|--------|---------|-----|------------|-------|-----|
|        | 実数      | 指数  | 保護率(対人口千人) | 人員    | 指数  |
| 昭和36年度 | 1 643   | 100 | 17.4       | 1 471 | 100 |
| 47     | 1 381   | 84  | 12.8       | 1 164 | 79  |
| 48     | 1 346   | 82  | 12.4       | 1 144 | 78  |
| 49     | 1 312   | 80  | 11.9       | 1 120 | 76  |
| 50     | 1 349   | 82  | 12.1       | 1 160 | 79  |
| 51     | 1 358   | 83  | 12.0       | 1 174 | 80  |
| 52     | 1 393   | 85  | 12.2       | 1 210 | 82  |
| 53     | 1 428   | 87  | 12.4       | 1 246 | 85  |

(注) 1 厚生省調による。

2 昭和36年度の数値には、沖縄県分に係るものは含まれていない。

第44表 災害救助

| 区分      | 昭和53年 |       |       |       |
|---------|-------|-------|-------|-------|
|         | 都道府県  | 市     | 町村    |       |
| 物件費     | 68    | 2.1   | 308   | 5.5   |
| 扶助費     | 40    | 1.2   | 532   | 9.5   |
| 補助費等    | 220   | 6.7   | 1 544 | 27.5  |
| 普通建設事業費 | 231   | 7.0   | 316   | 5.6   |
| 補助事業費   | 76    | 2.3   | 93    | 1.7   |
| 単独事業費   | 155   | 4.7   | 223   | 4.0   |
| 積立金     | 1 772 | 53.8  | 52    | 0.9   |
| 貸付金     | 918   | 27.9  | 2 720 | 48.5  |
| その他     | 47    | 1.3   | 133   | 2.5   |
| 合計      | 3 296 | 100.0 | 5 605 | 100.0 |

## 費 の 状 況

(単位 百万円・%)

| 昭 和 52 年 度<br>純 計 額 |       | 比 較     |       |        |      |
|---------------------|-------|---------|-------|--------|------|
|                     |       | 増 減 額   | 増 減 率 | 前年度増減率 |      |
| 61 471              | 6.3   | 4 431   | 2.8   | 7.2    | 9.9  |
| 909 283             | 92.8  | 149 940 | 96.1  | 16.5   | 13.3 |
| 9 065               | 0.9   | 1 624   | 1.1   | 17.9   | 14.2 |
| 979 819             | 100.0 | 155 995 | 100.0 | 15.9   | 13.1 |

## 数 の 推 移

(1か月平均 単位 千人)

| 住 宅 扶 助 |     | 教 育 扶 助 |     | 医 療 扶 助 |     |
|---------|-----|---------|-----|---------|-----|
| 人 員     | 指 数 | 人 員     | 指 数 | 人 員     | 指 数 |
| 677     | 100 | 513     | 100 | 477     | 100 |
| 667     | 99  | 248     | 48  | 763     | 160 |
| 667     | 99  | 234     | 46  | 763     | 160 |
| 665     | 98  | 223     | 43  | 756     | 158 |
| 705     | 104 | 229     | 45  | 785     | 165 |
| 737     | 109 | 234     | 46  | 793     | 166 |
| 779     | 115 | 244     | 48  | 819     | 172 |
| 824     | 122 | 256     | 50  | 847     | 178 |

## 費 の 状 況

(単位 百万円・%)

| 度<br>純 計 額 |       | 昭 和 52 年 度<br>純 計 額 |       | 比 較     |       |        |        |
|------------|-------|---------------------|-------|---------|-------|--------|--------|
|            |       |                     |       | 増 減 額   | 増 減 率 | 前年度増減率 |        |
| 376        | 5.8   | 417                 | 5.1   | △ 41    | 2.3   | △ 9.8  | △ 70.0 |
| 571        | 8.9   | 733                 | 8.9   | △ 162   | 9.1   | △ 22.1 | △ 78.3 |
| 183        | 2.8   | 182                 | 2.2   | 1       | 0.1   | 0.5    | △ 73.7 |
| 544        | 8.5   | 1 469               | 17.9  | △ 925   | 51.7  | △ 63.0 | 207.3  |
| 168        | 2.6   | 1 253               | 15.2  | △ 1 085 | 60.7  | △ 86.6 | 222.9  |
| 376        | 5.8   | 215                 | 2.6   | 161     | 9.0   | 74.9   | 138.9  |
| 1 824      | 28.3  | 2 242               | 27.3  | △ 418   | 23.4  | △ 18.6 | △ 27.3 |
| 2 756      | 42.8  | 3 013               | 36.6  | △ 257   | 14.4  | △ 8.5  | △ 30.4 |
| 182        | 2.9   | 168                 | 2.0   | 14      | 0.8   | 8.3    | △ 60.7 |
| 6 436      | 100.0 | 8 224               | 100.0 | △ 1 788 | 100.0 | △ 21.7 | △ 40.3 |

第45表 衛 生 費

その1 目的別内訳

| 区 分   | 昭 和 53 年 |       |           |       |
|-------|----------|-------|-----------|-------|
|       | 都 道 府 県  |       | 市 町 村     |       |
| 公衆衛生費 | 585 475  | 64.7  | 598 169   | 38.3  |
| 結核対策費 | 63 477   | 7.0   | 36 639    | 2.3   |
| 保健所費  | 109 858  | 12.1  | 53 179    | 3.4   |
| 清掃費   | 145 928  | 16.1  | 873 368   | 55.9  |
| 合 計   | 904 738  | 100.0 | 1 561 354 | 100.0 |

その2 性質別内訳

| 区 分     | 昭 和 53 年 |       |           |       |
|---------|----------|-------|-----------|-------|
|         | 都 道 府 県  |       | 市 町 村     |       |
| 人件費     | 248 996  | 27.5  | 499 237   | 32.0  |
| 物件費     | 89 174   | 9.9   | 301 874   | 19.3  |
| 扶助費     | 198 021  | 21.9  | 85 578    | 5.5   |
| 補助費等    | 145 286  | 16.1  | 156 619   | 10.0  |
| 普通建設事業費 | 92 740   | 10.3  | 398 055   | 25.5  |
| 補助事業費   | 37 010   | 4.1   | 207 986   | 13.3  |
| 単独事業費   | 55 730   | 6.2   | 189 755   | 12.2  |
| 県管事業負担金 | —        | —     | 314       | 0.0   |
| 繰出金     | 9 410    | 1.0   | 31 483    | 2.0   |
| その他の他   | 121 111  | 13.3  | 88 508    | 5.7   |
| 合 計     | 904 738  | 100.0 | 1 561 354 | 100.0 |

その3 財源内訳

| 区 分         | 昭 和 53 年 |       |           |       |
|-------------|----------|-------|-----------|-------|
|             | 都 道 府 県  |       | 市 町 村     |       |
| 国庫支出金       | 205 297  | 22.7  | 116 520   | 7.5   |
| 都道府県支出金     | —        | —     | 36 866    | 2.4   |
| 使用料、手数料     | 33 373   | 3.7   | 76 104    | 4.9   |
| 分担金、負担金、寄附金 | 1 968    | 0.2   | 28 423    | 1.8   |
| 地方債         | 44 434   | 4.9   | 213 209   | 13.7  |
| その他特定財源     | 94 470   | 10.5  | 85 097    | 5.3   |
| 一般財源等       | 525 196  | 58.0  | 1 005 135 | 64.4  |
| 合 計         | 904 738  | 100.0 | 1 561 354 | 100.0 |

の 状 況

(単位 百万円・%)

| 度<br>純 計 額 |       | 昭 和 52 年 度<br>純 計 額 |       | 比 較     |       |            |       |
|------------|-------|---------------------|-------|---------|-------|------------|-------|
|            |       |                     |       | 増 減 額   | 増減率   | 前年度<br>増減率 |       |
| 1 139 511  | 47.4  | 990 577             | 46.2  | 148 934 | 56.7  | 15.0       | 15.1  |
| 96 209     | 4.0   | 92 322              | 4.3   | 3 887   | 1.5   | 4.2        | △ 3.8 |
| 162 567    | 6.8   | 151 741             | 7.1   | 10 826  | 4.1   | 7.1        | 11.8  |
| 1 007 679  | 41.9  | 908 840             | 42.4  | 98 839  | 37.7  | 10.9       | 8.3   |
| 2 405 965  | 100.0 | 2 143 480           | 100.0 | 262 485 | 100.0 | 12.2       | 11.0  |

(単位 百万円・%)

| 度<br>純 計 額 |       | 昭 和 52 年 度<br>純 計 額 |       | 比 較     |       |            |      |
|------------|-------|---------------------|-------|---------|-------|------------|------|
|            |       |                     |       | 増 減 額   | 増減率   | 前年度<br>増減率 |      |
| 748 232    | 31.1  | 682 781             | 31.9  | 65 451  | 24.9  | 9.6        | 9.6  |
| 391 048    | 16.3  | 353 310             | 16.5  | 37 738  | 14.4  | 10.7       | 14.0 |
| 283 599    | 11.8  | 252 023             | 11.8  | 31 576  | 12.0  | 12.5       | 4.8  |
| 266 428    | 11.1  | 234 336             | 10.9  | 32 092  | 12.2  | 13.7       | 17.8 |
| 467 023    | 19.4  | 394 025             | 18.4  | 72 998  | 27.8  | 18.5       | 8.9  |
| 238 311    | 9.9   | 194 620             | 9.1   | 43 691  | 16.6  | 22.4       | 10.6 |
| 228 711    | 9.5   | 199 406             | 9.3   | 29 305  | 11.2  | 14.7       | 7.2  |
| —          | —     | —                   | —     | —       | —     | —          | —    |
| 40 892     | 1.7   | 38 438              | 1.8   | 2 454   | 0.9   | 6.4        | 8.3  |
| 208 743    | 8.6   | 188 567             | 8.7   | 20 176  | 7.8   | 10.7       | 16.5 |
| 2 405 965  | 100.0 | 2 143 480           | 100.0 | 262 485 | 100.0 | 12.2       | 11.0 |

(単位 百万円・%)

| 度<br>純 計 額 |       | 昭 和 52 年 度<br>純 計 額 |       | 比 較     |       |            |      |
|------------|-------|---------------------|-------|---------|-------|------------|------|
|            |       |                     |       | 増 減 額   | 増減率   | 前年度<br>増減率 |      |
| 321 816    | 13.4  | 270 351             | 12.6  | 51 465  | 19.6  | 19.0       | 9.6  |
| —          | —     | —                   | —     | —       | —     | —          | —    |
| 109 477    | 4.6   | 97 247              | 4.5   | 12 230  | 4.7   | 12.6       | 16.2 |
| 24 640     | 1.0   | 19 587              | 0.9   | 5 053   | 1.9   | 25.8       | 38.4 |
| 251 248    | 10.4  | 221 850             | 10.3  | 29 398  | 11.2  | 13.3       | 1.6  |
| 179 239    | 7.4   | 166 772             | 7.9   | 12 467  | 4.7   | 7.5        | 15.7 |
| 1 519 545  | 63.2  | 1 367 673           | 63.8  | 151 872 | 57.9  | 11.1       | 11.8 |
| 2 405 965  | 100.0 | 2 143 480           | 100.0 | 262 485 | 100.0 | 12.2       | 11.0 |

第46表 公 衆 衛 生

| 区 分                        | 昭 和 53 年 |         |         |         |      |
|----------------------------|----------|---------|---------|---------|------|
|                            | 都 道 府 県  |         | 市 町 村   |         |      |
| 人物扶補普<br>通 補単県<br>貸繰そ<br>合 | 費        | 83 306  | 14.2    | 143 487 | 24.0 |
|                            | 費        | 45 384  | 7.8     | 83 442  | 13.9 |
|                            | 費        | 142 172 | 24.3    | 61 189  | 10.2 |
|                            | 費        | 138 678 | 23.7    | 135 219 | 22.6 |
|                            | 費        | 47 788  | 8.2     | 84 076  | 14.1 |
|                            | 費        | 16 072  | 2.7     | 22 307  | 3.7  |
|                            | 費        | 31 716  | 5.4     | 61 480  | 10.3 |
|                            | 費        | —       | —       | 289     | 0.0  |
|                            | 費        | 105 034 | 17.9    | 30 428  | 5.1  |
|                            | 費        | 9 400   | 1.6     | 31 483  | 5.3  |
| 計                          | 13 713   | 2.3     | 28 845  | 4.8     |      |
| 計                          | 585 475  | 100.0   | 598 169 | 100.0   |      |

第47表 結 核 対 策

| 区 分        | 昭 和 53 年 |        |       |        |       |
|------------|----------|--------|-------|--------|-------|
|            | 都 道 府 県  |        | 市 町 村 |        |       |
| 人物扶補そ<br>合 | 費        | 1 753  | 2.8   | 3 538  | 9.7   |
|            | 費        | 1 070  | 1.7   | 6 806  | 18.6  |
|            | 費        | 55 849 | 88.0  | 24 389 | 66.6  |
|            | 費        | 4 258  | 6.7   | 1 550  | 4.2   |
|            | 費        | 547    | 0.8   | 356    | 0.9   |
|            | 計        | 63 477 | 100.0 | 36 639 | 100.0 |

第48表 保 健 所

| 区 分       | 昭 和 53 年 |         |       |        |       |
|-----------|----------|---------|-------|--------|-------|
|           | 都 道 府 県  |         | 市 町 村 |        |       |
| 人物普そ<br>合 | 費        | 91 868  | 83.6  | 43 683 | 82.1  |
|           | 費        | 7 475   | 6.8   | 3 306  | 6.2   |
|           | 費        | 8 650   | 7.9   | 5 428  | 10.2  |
|           | 費        | 1 865   | 1.7   | 762    | 1.5   |
|           | 計        | 109 858 | 100.0 | 53 179 | 100.0 |

費 の 状 況 (単位 百万円・%)

| 度<br>純 計 額 |       | 昭 和 52 年 度<br>純 計 額 |       | 比 較     |       |      |            |
|------------|-------|---------------------|-------|---------|-------|------|------------|
|            |       |                     |       | 増 減 額   |       | 増減率  | 前年度<br>増減率 |
| 226 793    | 19.9  | 195 457             | 19.7  | 31 336  | 21.0  | 16.0 | 10.5       |
| 128 827    | 11.3  | 112 210             | 11.3  | 16 617  | 11.2  | 14.8 | 17.5       |
| 203 361    | 17.8  | 174 017             | 17.6  | 29 344  | 19.7  | 16.9 | 10.2       |
| 247 006    | 21.7  | 216 010             | 21.8  | 30 996  | 20.8  | 14.3 | 19.3       |
| 115 319    | 10.1  | 92 716              | 9.4   | 22 603  | 15.2  | 24.4 | 24.7       |
| 32 066     | 2.8   | 21 992              | 2.2   | 10 074  | 6.8   | 45.8 | 37.4       |
| 83 252     | 7.3   | 70 724              | 7.1   | 12 528  | 8.4   | 17.7 | 21.2       |
| —          | —     | —                   | —     | —       | —     | —    | —          |
| 134 765    | 11.8  | 125 936             | 12.7  | 8 829   | 5.9   | 7.0  | 16.0       |
| 40 882     | 3.6   | 38 438              | 3.9   | 2 444   | 1.6   | 6.4  | 8.3        |
| 42 558     | 3.8   | 35 793              | 3.6   | 6 765   | 4.6   | 18.9 | 16.5       |
| 1 139 511  | 100.0 | 990 577             | 100.0 | 148 934 | 100.0 | 15.0 | 15.1       |

費 の 状 況 (単位 百万円・%)

| 度<br>純 計 額 |       | 昭 和 52 年 度<br>純 計 額 |       | 比 較   |       |      |            |
|------------|-------|---------------------|-------|-------|-------|------|------------|
|            |       |                     |       | 増 減 額 |       | 増減率  | 前年度<br>増減率 |
| 5 290      | 5.5   | 4 677               | 5.1   | 613   | 15.8  | 13.1 | 11.6       |
| 7 876      | 8.2   | 7 200               | 7.8   | 676   | 17.4  | 9.4  | 8.5        |
| 80 238     | 83.4  | 78 007              | 84.5  | 2 231 | 57.4  | 2.9  | 5.5        |
| 1 908      | 2.0   | 1 956               | 2.1   | 48    | 1.2   | 2.5  | 8.2        |
| 897        | 0.9   | 482                 | 0.5   | 415   | 10.6  | 86.1 | 2.6        |
| 96 209     | 100.0 | 92 322              | 100.0 | 3 887 | 100.0 | 4.2  | 3.8        |

費 の 状 況 (単位 百万円・%)

| 度<br>純 計 額 |       | 昭 和 52 年 度<br>純 計 額 |       | 比 較    |       |      |            |
|------------|-------|---------------------|-------|--------|-------|------|------------|
|            |       |                     |       | 増 減 額  |       | 増減率  | 前年度<br>増減率 |
| 135 552    | 83.4  | 128 342             | 84.6  | 7 210  | 66.6  | 5.6  | 7.7        |
| 10 781     | 6.6   | 9 950               | 6.6   | 831    | 7.7   | 8.4  | 13.9       |
| 13 927     | 8.6   | 11 308              | 7.5   | 2 619  | 24.2  | 23.2 | 90.0       |
| 2 307      | 1.4   | 2 141               | 1.3   | 166    | 1.5   | 7.8  | 13.4       |
| 162 567    | 100.0 | 151 741             | 100.0 | 10 826 | 100.0 | 7.1  | 11.8       |



第49表 清 掃 費

| 区 分                 | 昭 和 53 年 度 |       |         |       |           |       |
|---------------------|------------|-------|---------|-------|-----------|-------|
|                     | 都 道 府 県    |       | 市 町 村   |       | 純 計 額     |       |
| 人 物 補 普 通 用 途 上 ち 所 | 72 069     | 49.4  | 308 529 | 35.3  | 380 598   | 37.3  |
| 件 費 等               | 35 244     | 24.2  | 208 320 | 23.9  | 243 564   | 24.2  |
| 助 費                 | 830        | 0.6   | 19 349  | 2.2   | 15 812    | 1.6   |
| 建 設 事 業 費           | 35 813     | 24.5  | 308 219 | 35.3  | 336 963   | 33.4  |
| 補 助 事 業 費           | 17 285     | 11.8  | 184 061 | 21.1  | 200 979   | 19.9  |
| 単 独 事 業 費           | 18 528     | 12.7  | 124 132 | 14.2  | 135 984   | 13.5  |
| そ の 他               | 1 972      | 1.3   | 28 951  | 3.3   | 30 742    | 3.0   |
| 合 計                 | 145 928    | 100.0 | 873 368 | 100.0 | 1 007 679 | 100.0 |

第50表 労 働 費

その1 目的別内訳

| 区 分       | 昭 和 53 年 度 |       |         |       |         |       |
|-----------|------------|-------|---------|-------|---------|-------|
|           | 都 道 府 県    |       | 市 町 村   |       | 純 計 額   |       |
| 失 業 対 策 費 | 69 294     | 35.9  | 134 328 | 73.4  | 202 678 | 54.6  |
| そ の 他     | 123 623    | 64.1  | 48 716  | 26.6  | 168 659 | 45.4  |
| 合 計       | 192 917    | 100.0 | 183 044 | 100.0 | 371 337 | 100.0 |

その2 性質別内訳

| 区 分           | 昭 和 53 年 度 |       |         |       |         |       |
|---------------|------------|-------|---------|-------|---------|-------|
|               | 都 道 府 県    |       | 市 町 村   |       | 純 計 額   |       |
| 人 件 費         | 51 044     | 26.5  | 13 715  | 7.5   | 64 758  | 17.4  |
| 普 通 建 設 事 業 費 | 18 994     | 9.8   | 13 980  | 7.6   | 31 743  | 8.5   |
| 失 業 対 策 事 業 費 | 61 511     | 31.9  | 126 538 | 69.1  | 188 050 | 50.6  |
| 補 助 事 業 費     | 49 033     | 25.4  | 89 509  | 48.9  | 138 542 | 37.3  |
| 単 独 事 業 費     | 12 478     | 6.5   | 37 030  | 20.2  | 49 508  | 13.3  |
| 貸 付 金         | 26 742     | 13.9  | 19 158  | 10.5  | 45 812  | 12.3  |
| そ の 他         | 34 626     | 17.9  | 9 653   | 5.3   | 40 974  | 11.2  |
| 合 計           | 192 917    | 100.0 | 183 044 | 100.0 | 371 337 | 100.0 |

の 状 況

(単位 百万円・%)

| 昭 和 52 年 度<br>純 計 額 |       | 比 較    |       |        |       |
|---------------------|-------|--------|-------|--------|-------|
|                     |       | 増 減 額  | 増 減 率 | 前年度増減率 |       |
| 354 306             | 39.0  | 26 292 | 26.6  | 7.4    | 9.7   |
| 223 950             | 24.6  | 19 614 | 19.8  | 8.8    | 12.6  |
| 14 789              | 1.6   | 1 023  | 1.0   | 6.9    | 3.6   |
| 289 607             | 31.9  | 47 356 | 47.9  | 16.4   | 3.0   |
| 167 029             | 18.4  | 33 950 | 34.3  | 20.3   | 6.1   |
| 122 578             | 13.5  | 13 406 | 13.6  | 10.9   | △ 1.0 |
| 26 188              | 2.9   | 4 554  | 4.7   | 17.4   | 19.0  |
| 908 840             | 100.0 | 98 839 | 100.0 | 10.9   | 8.3   |

の 状 況

(単位 百万円・%)

| 昭 和 52 年 度<br>純 計 額 |       | 比 較    |       |        |      |
|---------------------|-------|--------|-------|--------|------|
|                     |       | 増 減 額  | 増 減 率 | 前年度増減率 |      |
| 194 921             | 56.8  | 7 757  | 27.4  | 4.0    | 8.6  |
| 148 080             | 43.2  | 20 579 | 72.6  | 13.9   | 15.9 |
| 343 001             | 100.0 | 28 336 | 100.0 | 8.3    | 11.6 |

(単位 百万円・%)

| 昭 和 52 年 度<br>純 計 額 |       | 比 較    |       |        |      |
|---------------------|-------|--------|-------|--------|------|
|                     |       | 増 減 額  | 増 減 率 | 前年度増減率 |      |
| 59 874              | 17.5  | 4 884  | 17.2  | 8.2    | 7.0  |
| 27 386              | 8.0   | 4 357  | 15.4  | 15.9   | 41.5 |
| 181 596             | 52.9  | 6 454  | 22.8  | 3.6    | 8.3  |
| 132 720             | 38.7  | 5 822  | 20.5  | 4.4    | 7.9  |
| 48 876              | 14.2  | 632    | 2.2   | 1.3    | 9.6  |
| 39 011              | 11.4  | 6 801  | 24.0  | 17.4   | 15.9 |
| 35 134              | 10.2  | 5 840  | 20.6  | 16.6   | 14.5 |
| 343 001             | 100.0 | 28 336 | 100.0 | 8.3    | 11.6 |

## 第50表 労 働 費

### その3 財源内訳

| 区 分     | 昭 和 53 年 度 |       |         |       |         |       |
|---------|------------|-------|---------|-------|---------|-------|
|         | 都 道 府 県    |       | 市 町 村   |       | 純 計 額   |       |
| 国庫支出金   | 52 315     | 27.1  | 57 970  | 31.7  | 100 284 | 27.0  |
| 都道府県支出金 | —          | —     | 3 196   | 1.7   | —       | —     |
| その他特定財源 | 41 063     | 21.3  | 33 480  | 18.3  | 84 087  | 22.7  |
| 一般財源等   | 99 539     | 51.6  | 88 398  | 48.3  | 186 966 | 50.3  |
| 合 計     | 192 917    | 100.0 | 183 044 | 100.0 | 371 337 | 100.0 |

## 第51表 失 業 対 策

| 区 分     | 昭 和 53 年 度 |       |         |       |         |       |
|---------|------------|-------|---------|-------|---------|-------|
|         | 都 道 府 県    |       | 市 町 村   |       | 純 計 額   |       |
| 人件費     | 2 554      | 3.7   | 6 764   | 5.0   | 9 317   | 4.6   |
| 失業対策事業費 | 61 511     | 88.8  | 126 538 | 94.2  | 188 050 | 92.8  |
| 補助事業費   | 49 033     | 70.8  | 89 509  | 66.6  | 138 542 | 68.4  |
| 単独事業費   | 12 478     | 18.0  | 37 030  | 27.6  | 49 508  | 24.4  |
| その他     | 5 229      | 7.5   | 1 026   | 0.8   | 5 311   | 2.6   |
| 合 計     | 69 294     | 100.0 | 134 328 | 100.0 | 202 678 | 100.0 |

## 第52表 農 林 水 産

### その1 目的別内訳

| 区 分  | 昭 和 53 年 度 |       |           |       |           |       |
|------|------------|-------|-----------|-------|-----------|-------|
|      | 都 道 府 県    |       | 市 町 村     |       | 純 計 額     |       |
| 農業費  | 605 566    | 23.9  | 485 453   | 37.1  | 845 050   | 25.9  |
| 畜産業費 | 148 712    | 5.9   | 73 040    | 5.6   | 181 796   | 5.6   |
| 農地費  | 1 035 343  | 40.9  | 454 327   | 34.7  | 1 309 130 | 40.2  |
| 林業費  | 446 496    | 17.6  | 168 580   | 12.9  | 542 719   | 16.7  |
| 水産業費 | 295 743    | 11.7  | 127 954   | 9.8   | 378 136   | 11.6  |
| 合 計  | 2 531 859  | 100.0 | 1 309 354 | 100.0 | 3 256 832 | 100.0 |

の 状 況 (つづき)

(単位 百万円・%)

| 昭 和 52 年 度<br>純 計 額 |       | 比 較    |       |                |      |  |
|---------------------|-------|--------|-------|----------------|------|--|
|                     |       | 増 減 額  | 増 減 率 | 前 年 度<br>増 減 率 |      |  |
| 101 276             | 29.5  | △ 992  | △ 3.5 | △ 1.0          | 10.6 |  |
| —                   | —     | —      | —     | —              | —    |  |
| 64 183              | 18.7  | 19 904 | 70.2  | 31.0           | 18.1 |  |
| 177 542             | 51.8  | 9 424  | 33.3  | 5.3            | 10.0 |  |
| 343 001             | 100.0 | 28 336 | 100.0 | 8.3            | 11.6 |  |

費 の 状 況

(単位 百万円・%)

| 昭 和 52 年 度<br>純 計 額 |       | 比 較   |       |                |      |  |
|---------------------|-------|-------|-------|----------------|------|--|
|                     |       | 増 減 額 | 増 減 率 | 前 年 度<br>増 減 率 |      |  |
| 7 863               | 4.0   | 1 454 | 18.7  | 18.5           | 1.6  |  |
| 181 596             | 93.2  | 6 454 | 83.2  | 3.6            | 8.3  |  |
| 132 720             | 68.1  | 5 822 | 75.1  | 4.4            | 7.9  |  |
| 48 876              | 25.1  | 632   | 8.1   | 1.3            | 9.6  |  |
| 5 462               | 2.8   | △ 151 | △ 1.9 | △ 2.8          | 32.6 |  |
| 194 921             | 100.0 | 7 757 | 100.0 | 4.0            | 8.6  |  |

業 費 の 状 況

(単位 百万円・%)

| 昭 和 52 年 度<br>純 計 額 |       | 比 較     |       |                |      |  |
|---------------------|-------|---------|-------|----------------|------|--|
|                     |       | 増 減 額   | 増 減 率 | 前 年 度<br>増 減 率 |      |  |
| 691 584             | 25.6  | 153 466 | 27.4  | 22.2           | 14.0 |  |
| 159 999             | 5.9   | 21 797  | 3.9   | 13.6           | 13.8 |  |
| 1 089 280           | 40.4  | 219 850 | 39.3  | 20.2           | 33.3 |  |
| 456 687             | 16.9  | 86 032  | 15.4  | 18.8           | 21.4 |  |
| 299 627             | 11.1  | 78 509  | 14.0  | 26.2           | 31.0 |  |
| 2 697 177           | 100.0 | 559 655 | 100.0 | 20.7           | 24.5 |  |

## 第52表 農 林 水 産

### その2 性質別内訳

| 区 分      | 昭 和 53 年 度 |       |           |       |           |       |
|----------|------------|-------|-----------|-------|-----------|-------|
|          | 都 道 府 県    |       | 市 町 村     |       | 純 計 額     |       |
| 人 件 費    | 293 175    | 11.6  | 174 335   | 13.3  | 467 510   | 14.4  |
| 物 件 費    | 71 831     | 2.8   | 48 343    | 3.7   | 120 174   | 3.7   |
| 補 助 費 等  | 219 728    | 8.7   | 129 485   | 9.9   | 260 563   | 8.0   |
| 普通建設事業費  | 1 827 760  | 72.2  | 918 162   | 70.1  | 2 250 776 | 69.1  |
| 補助事業費    | 1 613 428  | 63.7  | 578 449   | 44.2  | 1 838 916 | 56.5  |
| 単独事業費    | 188 109    | 7.4   | 283 776   | 21.7  | 385 382   | 11.8  |
| 国直轄事業負担金 | 26 223     | 1.0   | 255       | 0.0   | 26 478    | 0.8   |
| 県営事業負担金  | —          | —     | 55 681    | 4.3   | —         | —     |
| そ の 他    | 119 365    | 4.7   | 39 029    | 3.0   | 157 809   | 4.8   |
| 合 計      | 2 531 859  | 100.0 | 1 309 354 | 100.0 | 3 256 832 | 100.0 |

### その3 財源内訳

| 区 分     | 昭 和 53 年 度 |       |           |       |           |       |
|---------|------------|-------|-----------|-------|-----------|-------|
|         | 都 道 府 県    |       | 市 町 村     |       | 純 計 額     |       |
| 国庫支出金   | 1 259 990  | 49.8  | 65 650    | 5.0   | 1 325 640 | 40.7  |
| 都道府県支出金 | —          | —     | 499 233   | 38.1  | —         | —     |
| 分担金、負担金 | 169 191    | 6.7   | 82 471    | 6.3   | 193 389   | 5.9   |
| 寄附金     | 343 303    | 13.6  | 169 670   | 13.0  | 507 994   | 15.6  |
| 地方債     | 151 881    | 5.9   | 61 706    | 4.7   | 206 190   | 6.4   |
| その他特定財源 | 607 494    | 24.0  | 430 624   | 32.9  | 1 023 619 | 31.4  |
| 一般財源等   | —          | —     | —         | —     | —         | —     |
| 合 計     | 2 531 859  | 100.0 | 1 309 354 | 100.0 | 3 256 832 | 100.0 |

## 第53表 農 業 費

| 区 分     | 昭 和 53 年 度 |       |         |       |         |       |
|---------|------------|-------|---------|-------|---------|-------|
|         | 都 道 府 県    |       | 市 町 村   |       | 純 計 額   |       |
| 人 件 費   | 159 302    | 26.3  | 132 877 | 27.4  | 292 178 | 34.6  |
| 物 件 費   | 31 988     | 5.3   | 23 079  | 4.8   | 55 066  | 6.5   |
| 補助費等    | 150 732    | 24.9  | 81 269  | 16.7  | 169 185 | 20.0  |
| 普通建設事業費 | 213 636    | 35.3  | 232 702 | 47.9  | 263 288 | 31.2  |
| 補助事業費   | 168 760    | 27.9  | 182 083 | 37.5  | 199 248 | 23.6  |
| 単独事業費   | 44 876     | 7.4   | 48 019  | 9.9   | 64 040  | 7.6   |
| 県営事業負担金 | —          | —     | 2 600   | 0.5   | —       | —     |
| そ の 他   | 49 908     | 8.2   | 15 526  | 3.2   | 65 333  | 7.7   |
| 合 計     | 605 566    | 100.0 | 485 453 | 100.0 | 845 050 | 100.0 |

# 業 費 の 状 況 (つづき)

(単位 百万円・%)

| 昭 和 52 年 度<br>純 計 額 |       | 比 較     |       |                |                |
|---------------------|-------|---------|-------|----------------|----------------|
|                     |       | 増 減 額   | 増 減 率 | 前 年 度<br>増 減 率 | 前 年 度<br>増 減 率 |
| 441 173             | 16.4  | 26 337  | 4.7   | 6.0            | 7.7            |
| 104 086             | 3.9   | 16 088  | 2.9   | 15.5           | 17.8           |
| 201 258             | 7.5   | 59 305  | 10.6  | 29.5           | 12.7           |
| 1 816 323           | 67.3  | 434 453 | 77.6  | 23.9           | 32.7           |
| 1 481 888           | 54.9  | 357 028 | 63.8  | 24.1           | 35.9           |
| 311 933             | 11.6  | 73 449  | 13.1  | 23.5           | 20.1           |
| 22 502              | 0.8   | 3 976   | 0.7   | 17.7           | 21.2           |
| —                   | —     | —       | —     | —              | —              |
| 134 337             | 4.9   | 23 472  | 4.2   | 17.5           | 11.2           |
| 2 697 177           | 100.0 | 559 655 | 100.0 | 20.7           | 24.5           |

(単位 百万円・%)

| 昭 和 52 年 度<br>純 計 額 |       | 比 較     |       |                |                |
|---------------------|-------|---------|-------|----------------|----------------|
|                     |       | 増 減 額   | 増 減 率 | 前 年 度<br>増 減 率 | 前 年 度<br>増 減 率 |
| 1 062 552           | 39.4  | 263 088 | 47.0  | 24.8           | 31.4           |
| —                   | —     | —       | —     | —              | —              |
| 167 963             | 6.2   | 25 426  | 4.5   | 15.1           | 24.8           |
| 413 312             | 15.3  | 94 682  | 16.9  | 22.9           | 40.4           |
| 183 327             | 6.8   | 22 863  | 4.2   | 12.5           | 10.0           |
| 870 023             | 32.3  | 153 596 | 27.4  | 17.7           | 14.2           |
| 2 697 177           | 100.0 | 559 655 | 100.0 | 20.7           | 24.5           |

# の 状 況

(単位 百万円・%)

| 昭 和 52 年 度<br>純 計 額 |       | 比 較     |       |                |                |
|---------------------|-------|---------|-------|----------------|----------------|
|                     |       | 増 減 額   | 増 減 率 | 前 年 度<br>増 減 率 | 前 年 度<br>増 減 率 |
| 274 231             | 39.7  | 17 947  | 11.7  | 6.5            | 9.4            |
| 47 721              | 6.9   | 7 345   | 4.8   | 15.4           | 18.4           |
| 119 399             | 17.3  | 49 786  | 32.4  | 41.7           | 13.0           |
| 194 965             | 28.2  | 68 323  | 44.5  | 35.0           | 22.3           |
| 146 240             | 21.1  | 53 008  | 34.5  | 36.2           | 25.7           |
| 48 725              | 7.0   | 15 315  | 10.0  | 31.4           | 13.1           |
| —                   | —     | —       | —     | —              | —              |
| 55 268              | 7.9   | 10 065  | 6.6   | 18.2           | 9.4            |
| 691 584             | 100.0 | 153 466 | 100.0 | 22.2           | 14.0           |

第54表 畜産業費

| 区分   |   |  | 昭和53年度 |        |        |         |        |      |
|--|---|--|--------|--------|--------|---------|--------|------|
|  |   |  | 都道府県   |        | 市町村    |         | 純計額    |      |
| 人物<br>補<br>通<br>補<br>単<br>国<br>県<br>そ<br>合 | 件<br>通<br>建<br>助<br>助<br>独<br>直<br>轄<br>事<br>業<br>の | 費<br>費<br>等<br>費<br>費<br>費<br>費<br>費<br>金<br>他 | 35 074 | 23.6   | 4 854  | 6.6     | 39 928 | 22.0 |
|  |   |  | 12 176 | 8.2    | 5 289  | 7.2     | 17 465 | 9.6  |
|  |   |  | 25 603 | 17.2   | 10 676 | 14.6    | 30 139 | 16.6 |
|  |   |  | 67 949 | 45.7   | 46 675 | 63.9    | 81 096 | 44.6 |
|  |   |  | 51 728 | 34.8   | 35 540 | 48.7    | 59 746 | 32.9 |
|  |   |  | 15 784 | 10.6   | 10 322 | 14.1    | 20 848 | 11.5 |
|  |   |  | 437    | 0.3    | 64     | 0.1     | 502    | 0.3  |
|  |   |  | —      | —      | 748    | 1.0     | —      | —    |
| 7 910                                      | 5.3   | 5 546  | 7.7    | 13 168 | 7.2    |         |        |      |
| 計  | 計   | 148 712  | 100.0  | 73 040 | 100.0  | 181 796 | 100.0  |      |

第55表 農地費

| 区分  |   |   | 昭和53年度  |      |           |       |           |       |
|---|---|---|---------|------|-----------|-------|-----------|-------|
|   |   |   | 都道府県    |      | 市町村       |       | 純計額       |       |
| 人<br>普<br>通<br>補<br>単<br>国<br>県<br>そ<br>合 | 件<br>通<br>建<br>助<br>助<br>独<br>直<br>轄<br>事<br>業<br>の | 費<br>費<br>等<br>費<br>費<br>費<br>費<br>金<br>他 | 23 194  | 2.2  | 20 180    | 4.4   | 43 374    | 3.3   |
|   |   |   | 983 734 | 95.0 | 394 859   | 86.9  | 1 209 474 | 92.4  |
|   |   |   | 907 967 | 87.7 | 195 713   | 43.1  | 1 000 871 | 76.5  |
|   |   |   | 54 681  | 5.3  | 159 778   | 35.2  | 187 326   | 14.3  |
|   |   |   | 21 086  | 2.0  | 191       | 0.0   | 21 277    | 1.6   |
|   |   |   | —       | —    | 39 177    | 8.6   | —         | —     |
|   |   |   | 28 415  | 2.8  | 39 288    | 8.7   | 56 282    | 4.3   |
|   |   |   | 計       | 計    | 1 035 343 | 100.0 | 454 327   | 100.0 |

第56表 林業費

| 区分  |   |   | 昭和53年度  |      |         |       |         |       |
|---|---|---|---------|------|---------|-------|---------|-------|
|   |   |   | 都道府県    |      | 市町村     |       | 純計額     |       |
| 人<br>普<br>通<br>補<br>単<br>国<br>県<br>そ<br>合 | 件<br>通<br>建<br>助<br>助<br>独<br>直<br>轄<br>事<br>業<br>の | 費<br>費<br>等<br>費<br>費<br>費<br>費<br>金<br>他 | 46 342  | 10.4 | 11 205  | 6.6   | 57 547  | 10.6  |
|   |   |   | 346 606 | 77.6 | 137 108 | 81.3  | 416 530 | 76.7  |
|   |   |   | 294 527 | 66.0 | 82 250  | 48.8  | 328 442 | 60.5  |
|   |   |   | 48 773  | 10.9 | 51 367  | 30.5  | 84 781  | 15.6  |
|   |   |   | 3 307   | 0.7  | —       | —     | 3 307   | 0.6   |
|   |   |   | —       | —    | 3 491   | 2.1   | —       | —     |
|   |   |   | 53 548  | 12.0 | 20 267  | 12.1  | 68 642  | 12.7  |
|   |   |   | 計       | 計    | 446 496 | 100.0 | 168 580 | 100.0 |

の 状 況

(単位 百万円・%)

| 昭 和 52 年 度<br>純 計 額 |       | 比 較    |       |       |         |  |
|---------------------|-------|--------|-------|-------|---------|--|
|                     |       | 増 減 額  |       | 増 減 率 | 前 年 度 率 |  |
| 38 013              | 23.8  | 1 915  | 8.8   | 5.0   | 8.6     |  |
| 16 399              | 10.2  | 1 066  | 4.9   | 6.5   | 11.1    |  |
| 28 652              | 17.9  | 1 487  | 6.8   | 5.2   | 2.4     |  |
| 64 264              | 40.2  | 16 832 | 77.2  | 26.2  | 33.5    |  |
| 46 047              | 23.8  | 13 699 | 62.8  | 29.8  | 33.8    |  |
| 17 848              | 11.2  | 3 000  | 13.8  | 16.8  | 33.0    |  |
| 369                 | 0.2   | 133    | 0.6   | 36.0  | 23.8    |  |
| —                   | —     | —      | —     | —     | —       |  |
| 12 671              | 7.9   | 497    | 2.3   | 3.9   | 4.6     |  |
| 159 999             | 100.0 | 21 797 | 100.0 | 13.6  | 13.8    |  |

の 状 況

(単位 百万円・%)

| 昭 和 52 年 度<br>純 計 額 |       | 比 較     |       |       |         |  |
|---------------------|-------|---------|-------|-------|---------|--|
|                     |       | 増 減 額   |       | 増 減 率 | 前 年 度 率 |  |
| 41 292              | 3.8   | 2 082   | 0.9   | 5.0   | 3.6     |  |
| 998 972             | 91.7  | 210 502 | 95.7  | 21.1  | 37.2    |  |
| 827 741             | 76.0  | 173 130 | 78.7  | 20.9  | 41.3    |  |
| 152 689             | 14.0  | 34 637  | 15.8  | 22.7  | 20.7    |  |
| 18 542              | 1.7   | 2 735   | 1.2   | 14.8  | 19.5    |  |
| —                   | —     | —       | —     | —     | —       |  |
| 49 016              | 4.5   | 7 266   | 3.4   | 14.8  | 12.7    |  |
| 1 089 280           | 100.0 | 219 850 | 100.0 | 20.2  | 33.8    |  |

の 状 況

(単位 百万円・%)

| 昭 和 52 年 度<br>純 計 額 |       | 比 較    |       |       |         |  |
|---------------------|-------|--------|-------|-------|---------|--|
|                     |       | 増 減 額  |       | 増 減 率 | 前 年 度 率 |  |
| 54 968              | 12.0  | 2 579  | 3.0   | 4.7   | 6.7     |  |
| 346 474             | 75.9  | 70 056 | 81.4  | 20.2  | 24.4    |  |
| 272 791             | 59.7  | 55 651 | 64.7  | 20.4  | 25.7    |  |
| 71 174              | 15.6  | 13 607 | 15.8  | 19.1  | 19.2    |  |
| 2 509               | 0.5   | 798    | 0.9   | 31.8  | 39.8    |  |
| —                   | —     | —      | —     | —     | —       |  |
| 55 245              | 12.1  | 13 397 | 15.6  | 24.3  | 20.0    |  |
| 456 687             | 100.0 | 86 032 | 100.0 | 18.8  | 21.4    |  |



第57表 水 産 業

| 区 分         | 昭 和 53 年 度 |       |         |       |         |       |
|-------------|------------|-------|---------|-------|---------|-------|
|             | 都 道 府 県    |       | 市 町 村   |       | 純 計 額   |       |
| 人物補普通補単国県そ合 | 29 264     | 9.9   | 5 219   | 4.1   | 34 483  | 9.1   |
| 件費          | 9 630      | 3.3   | 1 700   | 1.3   | 11 330  | 3.0   |
| 助設費         | 16 751     | 5.7   | 5 107   | 4.0   | 18 590  | 4.9   |
| 通建助独        | 215 835    | 73.0  | 106 818 | 83.5  | 280 388 | 74.2  |
| 補單          | 190 447    | 64.4  | 82 863  | 64.8  | 250 608 | 66.3  |
| 国           | 23 995     | 8.1   | 14 291  | 11.2  | 28 386  | 7.5   |
| 県           | 1 393      | 0.5   | —       | —     | 1 393   | 0.4   |
| 所           | —          | —     | 9 665   | 7.6   | —       | —     |
| 合           | 24 263     | 8.1   | 9 110   | 7.1   | 33 345  | 8.8   |
| 計           | 295 743    | 100.0 | 127 954 | 100.0 | 378 136 | 100.0 |

第58表 商 工 費

その1 性質別内訳

| 区 分         | 昭 和 53 年 度 |       |         |       |           |       |
|-------------|------------|-------|---------|-------|-----------|-------|
|             | 都 道 府 県    |       | 市 町 村   |       | 純 計 額     |       |
| 人物補普通補単国県所合 | 60 019     | 6.2   | 47 787  | 10.9  | 107 806   | 7.3   |
| 件費          | 18 236     | 1.9   | 17 920  | 4.1   | 36 157    | 2.6   |
| 助設費         | 96 749     | 10.0  | 41 839  | 9.5   | 122 424   | 8.9   |
| 通建助独        | 42 527     | 4.4   | 49 207  | 11.2  | 83 443    | 6.0   |
| 補單          | 19 148     | 2.0   | 6 108   | 1.4   | 19 907    | 1.4   |
| 国           | 23 379     | 2.4   | 42 569  | 9.7   | 63 536    | 4.6   |
| 県           | —          | —     | 531     | 0.1   | —         | —     |
| 所           | 732 737    | 75.6  | 241 617 | 55.0  | 971 433   | 70.3  |
| 合           | 19 212     | 1.9   | 40 655  | 9.3   | 59 866    | 4.4   |
| 計           | 969 480    | 100.0 | 439 025 | 100.0 | 1 381 129 | 100.0 |

その2 財源内訳

| 区 分                         | 昭 和 53 年 度 |       |         |       |           |       |
|-----------------------------|------------|-------|---------|-------|-----------|-------|
|                             | 都 道 府 県    |       | 市 町 村   |       | 純 計 額     |       |
| 使用料、手数料、手数料、寄附金、負担金、手数料、その他 | 6 398      | 0.7   | 4 506   | 1.0   | 10 904    | 0.8   |
| 分地諸一合                       | 1 604      | 0.2   | 1 757   | 0.4   | 2 728     | 0.2   |
| の                           | 103 979    | 10.7  | 11 766  | 2.7   | 112 824   | 8.2   |
| 一                           | 593 025    | 61.2  | 243 987 | 55.6  | 834 491   | 60.4  |
| 合                           | 59 649     | 6.1   | 18 235  | 4.1   | 72 686    | 5.2   |
| 計                           | 204 825    | 21.1  | 158 774 | 36.2  | 347 496   | 25.2  |
| 計                           | 969 480    | 100.0 | 439 025 | 100.0 | 1 381 129 | 100.0 |

費 の 状 況

(単位 百万円・%)

| 昭和52年度<br>純 計 額 |       | 比 較    |       |         |         |
|-----------------|-------|--------|-------|---------|---------|
|                 |       | 増 減 額  | 増 減 率 | 前 年 度 率 | 前 年 度 率 |
| 32 668          | 10.9  | 1 815  | 2.3   | 5.6     | 9.4     |
| 9 941           | 3.3   | 1 389  | 1.8   | 14.0    | 18.4    |
| 16 382          | 5.5   | 2 208  | 2.8   | 13.5    | 34.2    |
| 211 648         | 70.6  | 68 740 | 32.6  | 32.5    | 37.0    |
| 189 070         | 63.1  | 61 538 | 28.4  | 32.5    | 38.5    |
| 21 496          | 7.2   | 6 890  | 3.2   | 32.1    | 26.5    |
| 1 083           | 0.4   | 310    | 0.4   | 28.6    | 13.5    |
| —               | —     | —      | —     | —       | —       |
| 28 988          | 9.7   | 4 357  | 5.5   | 15.0    | 21.9    |
| 299 627         | 100.0 | 78 509 | 100.0 | 26.2    | 31.0    |

の 状 況

(単位 百万円・%)

| 昭和52年度<br>純 計 額 |       | 比 較     |       |         |         |
|-----------------|-------|---------|-------|---------|---------|
|                 |       | 増 減 額   | 増 減 率 | 前 年 度 率 | 前 年 度 率 |
| 101 550         | 8.3   | 6 256   | 4.0   | 6.2     | 8.8     |
| 32 745          | 2.7   | 3 412   | 2.2   | 10.4    | 16.5    |
| 112 709         | 9.2   | 9 715   | 6.3   | 8.6     | 18.3    |
| 71 448          | 5.8   | 11 995  | 7.7   | 16.8    | 11.3    |
| 19 881          | 1.6   | 26      | 0.0   | 0.1     | 14.4    |
| 51 567          | 4.2   | 11 969  | 7.7   | 23.2    | 10.2    |
| —               | —     | —       | —     | —       | —       |
| 849 807         | 69.3  | 121 626 | 78.3  | 14.3    | 13.2    |
| 57 445          | 4.7   | 2 421   | 1.5   | 4.2     | 7.5     |
| 1 225 704       | 100.0 | 155 425 | 100.0 | 12.7    | 13.0    |

(単位 百万円・%)

| 昭和52年度<br>純 計 額 |       | 比 較     |       |         |         |
|-----------------|-------|---------|-------|---------|---------|
|                 |       | 増 減 額   | 増 減 率 | 前 年 度 率 | 前 年 度 率 |
| 10 202          | 0.8   | 702     | 0.5   | 6.9     | 10.1    |
| 2 494           | 0.2   | 234     | 0.2   | 9.4     | 16.1    |
| 106 163         | 8.7   | 6 661   | 4.3   | 6.3     | 9.2     |
| 728 782         | 59.5  | 105 709 | 68.0  | 14.5    | 13.4    |
| 70 242          | 5.7   | 2 444   | 1.5   | 3.5     | 4.8     |
| 307 821         | 25.1  | 39 675  | 25.5  | 12.9    | 15.3    |
| 1 225 704       | 100.0 | 155 425 | 100.0 | 12.7    | 13.0    |

第59表 土 木 費

その1 目的別内訳

| 区 分           | 昭 和 53 年 度 |       |           |       |           |
|---------------|------------|-------|-----------|-------|-----------|
|               | 都 道 府 県    |       | 市 町 村     | 純 計   |           |
| 土 木 管 理 費     | 159 802    | 3.8   | 282 559   | 7.1   | 439 151   |
| 道 路 橋 り よ う 費 | 1 611 437  | 37.9  | 1 303 477 | 32.7  | 2 872 258 |
| 河 川 海 岸 費     | 1 060 747  | 24.9  | 182 904   | 4.6   | 1 224 879 |
| 港 湾 費         | 251 402    | 5.9   | 139 812   | 3.5   | 369 045   |
| 都 市 計 画 費     | 654 307    | 15.4  | 1 408 182 | 35.3  | 2 019 868 |
| 住 宅 費         | 487 921    | 11.5  | 668 006   | 16.7  | 1 133 140 |
| 空 港 費         | 31 119     | 0.7   | 5 261     | 0.1   | 35 263    |
| 合 計           | 4 256 735  | 100.0 | 3 990 201 | 100.0 | 8 093 603 |

その2 性質別内訳

| 区 分           | 昭 和 53 年 度 |       |           |       |           |
|---------------|------------|-------|-----------|-------|-----------|
|               | 都 道 府 県    |       | 市 町 村     | 純 計   |           |
| 人 物 維 持 費     | 165 779    | 3.9   | 357 243   | 9.0   | 523 022   |
| 普 通 道 路 補 修 費 | 30 088     | 0.7   | 71 646    | 1.8   | 101 734   |
| 持 建 設 事 業 費   | 117 803    | 2.8   | 157 124   | 3.9   | 274 928   |
| 補 助 独 立 事 業 費 | 3 499 751  | 82.2  | 2 796 839 | 70.1  | 6 169 903 |
| 単 独 事 業 費     | 2 385 684  | 56.0  | 1 298 377 | 32.5  | 3 673 972 |
| 国 直 轄 事 業 費   | 779 241    | 18.3  | 1 395 116 | 35.0  | 2 131 846 |
| 県 営 事 業 負 担 金 | 334 826    | 7.9   | 29 259    | 0.7   | 364 085   |
| 貸 練 所 負 担 金   | —          | —     | 74 087    | 1.9   | —         |
| 出 金           | 197 093    | 4.6   | 203 703   | 5.1   | 396 676   |
| の 他 金 他       | 44 242     | 1.0   | 254 718   | 6.4   | 298 960   |
| 計             | 201 979    | 4.8   | 148 928   | 3.7   | 328 380   |
| 合 計           | 4 256 735  | 100.0 | 3 990 201 | 100.0 | 8 093 603 |

その3 財源内訳

| 区 分               | 昭 和 53 年 度 |       |           |       |           |
|-------------------|------------|-------|-----------|-------|-----------|
|                   | 都 道 府 県    |       | 市 町 村     | 純 計   |           |
| 国 庫 支 出 金         | 1 411 849  | 33.2  | 740 213   | 18.6  | 2 152 062 |
| 都 道 府 県 支 出 金     | —          | —     | 88 907    | 2.2   | —         |
| 使 用 料、手 数 料       | 65 571     | 1.5   | 64 389    | 1.6   | 129 960   |
| 分 担 金、負 担 金、寄 附 金 | 112 521    | 2.6   | 57 497    | 1.4   | 90 384    |
| 地 方 債             | 1 226 051  | 28.8  | 1 174 545 | 29.4  | 2 366 059 |
| そ の 他 特 定 財 源     | 300 581    | 7.1   | 331 966   | 8.4   | 609 281   |
| 一 般 財 源 等         | 1 140 162  | 26.8  | 1 532 684 | 38.4  | 2 745 857 |
| 合 計               | 4 256 735  | 100.0 | 3 990 201 | 100.0 | 8 093 603 |

の 状 況

(単位 百万円・%)

| 額     | 昭 和 52 年 度 |       | 比 較       |       |         |       |
|-------|------------|-------|-----------|-------|---------|-------|
|       | 純 計        | 額     | 増 減 額     | 増 減 率 | 前 年 度 率 | 増 減 率 |
| 5.4   | 416 719    | 6.1   | 22 432    | 1.8   | 5.4     | 8.9   |
| 35.5  | 2 389 508  | 35.1  | 482 750   | 37.7  | 20.2    | 25.2  |
| 15.1  | 1 001 164  | 14.7  | 223 715   | 17.5  | 22.3    | 31.2  |
| 4.6   | 324 695    | 4.8   | 44 350    | 3.5   | 13.7    | 20.7  |
| 25.0  | 1 655 624  | 24.3  | 364 244   | 28.4  | 22.0    | 23.5  |
| 14.0  | 998 637    | 14.7  | 134 503   | 10.5  | 13.5    | 18.4  |
| 0.4   | 25 911     | 0.4   | 9 352     | 0.7   | 36.1    | 59.8  |
| 100.0 | 6 812 259  | 100.0 | 1 281 344 | 100.0 | 18.8    | 23.3  |

(単位 百万円・%)

| 額     | 昭 和 52 年 度 |       | 比 較       |       |         |       |
|-------|------------|-------|-----------|-------|---------|-------|
|       | 純 計        | 額     | 増 減 額     | 増 減 率 | 前 年 度 率 | 増 減 率 |
| 6.5   | 489 193    | 7.2   | 33 829    | 2.6   | 6.9     | 7.5   |
| 1.3   | 89 024     | 1.3   | 12 710    | 1.0   | 14.3    | 20.1  |
| 3.4   | 240 642    | 3.5   | 34 286    | 2.7   | 14.2    | 15.5  |
| 76.2  | 5 158 170  | 75.7  | 1 011 733 | 79.0  | 19.6    | 26.4  |
| 45.4  | 3 053 568  | 44.8  | 620 404   | 48.4  | 20.3    | 27.1  |
| 26.3  | 1 797 860  | 26.4  | 333 986   | 26.1  | 18.6    | 25.8  |
| 4.5   | 306 743    | 4.5   | 57 342    | 4.5   | 18.7    | 22.8  |
| —     | —          | —     | —         | —     | —       | —     |
| 4.9   | 327 417    | 4.8   | 69 259    | 5.4   | 21.2    | 13.1  |
| 3.7   | 251 783    | 3.7   | 47 177    | 3.7   | 18.7    | 14.7  |
| 4.0   | 256 030    | 3.8   | 72 350    | 5.6   | 28.3    | 31.7  |
| 100.0 | 6 812 259  | 100.0 | 1 281 344 | 100.0 | 18.8    | 23.3  |

(単位 百万円・%)

| 額     | 昭 和 52 年 度 |       | 比 較       |       |         |       |
|-------|------------|-------|-----------|-------|---------|-------|
|       | 純 計        | 額     | 増 減 額     | 増 減 率 | 前 年 度 率 | 増 減 率 |
| 26.6  | 1 780 484  | 26.1  | 371 578   | 29.0  | 20.9    | 27.7  |
| —     | —          | —     | —         | —     | —       | —     |
| 1.6   | 111 556    | 1.6   | 18 404    | 1.4   | 16.5    | 20.4  |
| 1.1   | 71 535     | 1.1   | 18 849    | 1.5   | 26.3    | 3.1   |
| 29.2  | 2 075 885  | 30.5  | 290 174   | 22.6  | 14.0    | 42.4  |
| 7.6   | 533 572    | 7.8   | 75 709    | 6.0   | 14.2    | 12.7  |
| 33.9  | 2 239 227  | 32.9  | 506 630   | 39.5  | 22.6    | 10.0  |
| 100.0 | 6 812 259  | 100.0 | 1 281 344 | 100.0 | 18.8    | 23.3  |

第60表 道 路 橋 り よ

| 区 分             | 昭 和 53 年 度 |       |           |       |           |       |
|-----------------|------------|-------|-----------|-------|-----------|-------|
|                 | 都 道 府 県    |       | 市 町 村     |       | 純 計 額     |       |
| 人 件 費           | 42 043     | 2.6   | 95 550    | 7.3   | 137 593   | 4.8   |
| 維 持 補 修 費       | 70 652     | 4.4   | 113 904   | 8.7   | 184 556   | 6.4   |
| 普 通 建 設 事 業 費   | 1 460 371  | 90.6  | 1 068 632 | 82.0  | 2 488 157 | 86.6  |
| 補 助 事 業 費       | 857 766    | 53.2  | 246 809   | 18.9  | 1 103 558 | 38.4  |
| 単 独 事 業 費       | 414 986    | 25.8  | 778 718   | 59.7  | 1 182 493 | 41.2  |
| 国 直 轄 事 業 負 担 金 | 187 619    | 11.6  | 14 487    | 1.1   | 202 106   | 7.0   |
| 県 営 事 業 負 担 金   | —          | —     | 28 618    | 2.2   | —         | —     |
| そ の 他           | 38 371     | 2.4   | 25 391    | 2.0   | 61 952    | 2.2   |
| 合 計             | 1 611 437  | 100.0 | 1 303 477 | 100.0 | 2 872 258 | 100.0 |

第61表 河 川 海 岸

| 区 分             | 昭 和 53 年 度 |       |         |       |           |       |
|-----------------|------------|-------|---------|-------|-----------|-------|
|                 | 都 道 府 県    |       | 市 町 村   |       | 純 計 額     |       |
| 人 件 費           | 12 833     | 1.2   | 10 375  | 5.7   | 23 208    | 1.9   |
| 維 持 補 修 費       | 11 179     | 1.1   | 7 722   | 4.2   | 18 900    | 1.5   |
| 普 通 建 設 事 業 費   | 1 030 500  | 97.1  | 160 535 | 87.8  | 1 173 403 | 95.8  |
| 補 助 事 業 費       | 774 109    | 73.0  | 46 329  | 25.3  | 812 925   | 66.4  |
| 単 独 事 業 費       | 136 690    | 12.9  | 107 647 | 58.9  | 240 768   | 19.7  |
| 国 直 轄 事 業 負 担 金 | 119 700    | 11.3  | 10      | 0.0   | 119 710   | 9.8   |
| 県 営 事 業 負 担 金   | —          | —     | 6 550   | 3.6   | —         | —     |
| そ の 他           | 6 235      | 0.6   | 4 272   | 2.3   | 9 368     | 0.8   |
| 合 計             | 1 060 747  | 100.0 | 182 904 | 100.0 | 1 224 879 | 100.0 |

第62表 港 湾 費

| 区 分             | 昭 和 53 年 度 |       |         |       |         |       |
|-----------------|------------|-------|---------|-------|---------|-------|
|                 | 都 道 府 県    |       | 市 町 村   |       | 純 計 額   |       |
| 人 件 費           | 6 357      | 2.5   | 11 993  | 8.6   | 18 350  | 5.0   |
| 維 持 補 修 費       | 3 763      | 1.5   | 3 245   | 2.3   | 7 009   | 1.9   |
| 普 通 建 設 事 業 費   | 221 992    | 88.3  | 107 881 | 77.2  | 313 018 | 84.8  |
| 補 助 事 業 費       | 179 440    | 71.4  | 65 137  | 46.6  | 244 318 | 66.2  |
| 単 独 事 業 費       | 17 285     | 6.9   | 14 531  | 10.4  | 28 834  | 7.8   |
| 国 直 轄 事 業 負 担 金 | 25 267     | 10.1  | 14 599  | 10.4  | 39 866  | 10.8  |
| 県 営 事 業 負 担 金   | —          | —     | 13 615  | 9.7   | —       | —     |
| そ の 他           | 19 290     | 7.7   | 16 693  | 11.9  | 30 668  | 8.3   |
| 合 計             | 251 402    | 100.0 | 139 812 | 100.0 | 369 045 | 100.0 |

## う 費 の 状 況

(単位 百万円・%)

| 昭和 52 年度<br>純 計 額 |       | 比 較     |       |                |                |
|-------------------|-------|---------|-------|----------------|----------------|
|                   |       | 増 減 額   | 増 減 率 | 前 年 度<br>増 減 率 | 前 年 度<br>増 減 率 |
| 129 437           | 5.4   | 8 156   | 1.7   | 6.3            | 5.8            |
| 165 159           | 6.9   | 19 397  | 4.0   | 11.7           | 10.6           |
| 2 045 534         | 85.6  | 442 623 | 91.7  | 21.6           | 28.0           |
| 881 307           | 36.9  | 222 251 | 46.0  | 25.2           | 26.2           |
| 993 228           | 41.6  | 189 265 | 39.2  | 19.1           | 30.7           |
| 170 999           | 7.2   | 31 107  | 6.4   | 18.2           | 22.4           |
| —                 | —     | —       | —     | —              | —              |
| 49 378            | 2.1   | 12 574  | 2.6   | 25.5           | 26.0           |
| 2 389 508         | 100.0 | 482 750 | 100.0 | 20.2           | 25.2           |

## 費 の 状 況

(単位 百万円・%)

| 昭和 52 年度<br>純 計 額 |       | 比 較     |       |                |                |
|-------------------|-------|---------|-------|----------------|----------------|
|                   |       | 増 減 額   | 増 減 率 | 前 年 度<br>増 減 率 | 前 年 度<br>増 減 率 |
| 22 686            | 2.3   | 522     | 0.2   | 2.3            | 5.1            |
| 15 931            | 1.6   | 2 969   | 1.3   | 18.6           | 23.3           |
| 954 802           | 95.4  | 218 601 | 97.7  | 22.9           | 32.5           |
| 673 849           | 67.3  | 139 076 | 62.2  | 20.6           | 27.9           |
| 184 424           | 18.4  | 56 344  | 25.2  | 30.6           | 57.9           |
| 96 530            | 9.6   | 23 180  | 10.4  | 24.0           | 24.9           |
| —                 | —     | —       | —     | —              | —              |
| 7 745             | 0.7   | 1 623   | 0.8   | 21.0           | 1.9            |
| 1 001 164         | 100.0 | 223 715 | 100.0 | 22.3           | 31.2           |

## の 状 況

(単位 百万円・%)

| 昭和 52 年度<br>純 計 額 |       | 比 較    |       |                |                |
|-------------------|-------|--------|-------|----------------|----------------|
|                   |       | 増 減 額  | 増 減 率 | 前 年 度<br>増 減 率 | 前 年 度<br>増 減 率 |
| 17 460            | 5.4   | 890    | 2.0   | 5.1            | 25.6           |
| 5 892             | 1.8   | 1 117  | 2.5   | 19.0           | 37.1           |
| 272 730           | 84.0  | 40 288 | 90.8  | 14.8           | 21.0           |
| 211 741           | 65.2  | 32 577 | 73.5  | 15.4           | 22.5           |
| 23 133            | 7.1   | 5 701  | 12.9  | 24.6           | 11.9           |
| 37 856            | 11.7  | 2 010  | 4.5   | 5.3            | 18.6           |
| —                 | —     | —      | —     | —              | —              |
| 28 613            | 8.8   | 2 055  | 4.7   | 7.2            | 13.3           |
| 324 695           | 100.0 | 44 350 | 100.0 | 13.7           | 20.7           |

## 第63表 都 市 計 画

### その1 目的別内訳

| 区 分         | 昭 和 53 年 度 |       |           | 純 計 額 |           |       |
|-------------|------------|-------|-----------|-------|-----------|-------|
|             | 都 道 府 県    | 市 町 村 |           |       |           |       |
| 街 路 費       | 268 697    | 41.1  | 347 600   | 24.7  | 599 501   | 29.7  |
| 下 水 道 費     | 147 515    | 22.5  | 401 128   | 28.5  | 542 478   | 26.9  |
| 公 園 費       | 73 466     | 11.2  | 276 194   | 19.6  | 346 556   | 17.2  |
| 区 画 整 理 費 等 | 164 629    | 25.2  | 383 260   | 27.2  | 531 332   | 26.3  |
| 合 計         | 654 307    | 100.0 | 1 408 182 | 100.0 | 2 019 868 | 100.0 |

### その2 性質別内訳

| 区 分             | 昭 和 53 年 度 |       |           | 純 計 額 |           |       |
|-----------------|------------|-------|-----------|-------|-----------|-------|
|                 | 都 道 府 県    | 市 町 村 |           |       |           |       |
| 人 維 持 件 修 費     | 14 956     | 2.3   | 84 355    | 6.0   | 99 311    | 4.9   |
| 補 助 補 修 費       | 3 997      | 0.6   | 9 620     | 0.7   | 13 617    | 0.7   |
| 普 通 建 設 事 業 費   | 121 521    | 18.6  | 95 661    | 6.8   | 209 361   | 10.4  |
| 補 助 建 設 事 業 費   | 426 768    | 65.2  | 929 569   | 66.0  | 1 322 791 | 65.5  |
| 単 独 事 業 費       | 321 757    | 49.2  | 546 063   | 38.8  | 867 300   | 42.9  |
| 国 直 轄 事 業 負 担 金 | 104 445    | 16.0  | 359 716   | 25.5  | 454 893   | 22.5  |
| 県 営 事 業 負 担 金   | 566        | 0.1   | 32        | 0.0   | 597       | 0.0   |
| 繰 上 出 の 金       | —          | —     | 23 759    | 1.7   | —         | —     |
| そ の 他           | 14 363     | 2.2   | 211 057   | 15.0  | 225 420   | 11.2  |
|                 | 72 702     | 11.1  | 77 920    | 5.5   | 149 368   | 7.3   |
| 合 計             | 654 307    | 100.0 | 1 408 182 | 100.0 | 2 019 868 | 100.0 |

## 第64表 住 宅 費

| 区 分           | 昭 和 53 年 度 |       |         | 純 計 額 |           |       |
|---------------|------------|-------|---------|-------|-----------|-------|
|               | 都 道 府 県    | 市 町 村 |         |       |           |       |
| 人 維 持 件 修 費   | 10 552     | 2.2   | 22 177  | 3.3   | 32 729    | 2.9   |
| 普 通 建 設 事 業 費 | 27 629     | 5.7   | 21 728  | 3.3   | 49 358    | 4.4   |
| 補 助 建 設 事 業 費 | 321 023    | 65.8  | 510 297 | 76.4  | 815 900   | 72.0  |
| 単 独 事 業 費     | 229 160    | 47.0  | 388 157 | 58.1  | 616 590   | 54.4  |
| 県 営 事 業 負 担 金 | 91 863     | 18.8  | 121 989 | 18.3  | 199 310   | 17.6  |
| 貸 付 の 金       | —          | —     | 151     | 0.0   | —         | —     |
| そ の 他         | 99 169     | 20.3  | 93 332  | 14.0  | 190 843   | 16.8  |
|               | 29 548     | 6.0   | 20 472  | 3.0   | 44 310    | 3.9   |
| 合 計           | 487 921    | 100.0 | 668 006 | 100.0 | 1 133 140 | 100.0 |

# 費 の 状 況

(単位 百万円・%)

| 昭和52年度<br>純計額 |       | 比 較     |       |         |         |
|---------------|-------|---------|-------|---------|---------|
|               |       | 増 減 額   | 増 減 率 | 前 年 度 率 | 前 年 度 率 |
| 506 073       | 30.6  | 93 428  | 25.6  | 18.5    | 25.5    |
| 401 648       | 24.3  | 140 830 | 38.7  | 35.1    | 33.5    |
| 282 985       | 17.1  | 63 571  | 17.5  | 22.5    | 17.6    |
| 464 919       | 28.1  | 66 413  | 18.2  | 14.3    |         |
| 1 655 624     | 100.0 | 364 244 | 100.0 | 22.0    | 23.5    |

(単位 百万円・%)

| 昭和52年度<br>純計額 |       | 比 較     |       |         |         |
|---------------|-------|---------|-------|---------|---------|
|               |       | 増 減 額   | 増 減 率 | 前 年 度 率 | 前 年 度 率 |
| 90 334        | 5.5   | 8 977   | 2.5   | 9.9     | 11.3    |
| 11 979        | 0.7   | 1 638   | 0.4   | 13.7    | 12.5    |
| 140 122       | 8.5   | 69 239  | 19.0  | 49.4    | 48.7    |
| 1 111 166     | 67.1  | 211 625 | 58.1  | 19.0    | 24.6    |
| 728 379       | 44.0  | 138 921 | 38.1  | 19.1    | 34.3    |
| 382 423       | 23.1  | 72 470  | 19.9  | 19.0    | 9.6     |
| 364           | 0.0   | 233     | 0.1   | 64.0    | 52.9    |
| —             | —     | —       | —     | —       | —       |
| 177 707       | 10.7  | 47 713  | 13.1  | 26.8    | 16.1    |
| 124 316       | 7.5   | 25 052  | 6.9   | 20.2    | 13.8    |
| 1 655 624     | 100.0 | 364 244 | 100.0 | 22.0    | 23.5    |

# の 状 況

(単位 百万円・%)

| 昭和52年度<br>純計額 |       | 比 較     |       |         |         |
|---------------|-------|---------|-------|---------|---------|
|               |       | 増 減 額   | 増 減 率 | 前 年 度 率 | 前 年 度 率 |
| 29 717        | 3.0   | 3 012   | 2.2   | 10.1    | 9.0     |
| 40 601        | 4.1   | 8 757   | 6.5   | 21.6    | 35.7    |
| 725 007       | 72.6  | 90 893  | 67.6  | 12.5    | 18.9    |
| 539 868       | 54.1  | 76 722  | 57.0  | 14.2    | 19.9    |
| 185 138       | 18.5  | 14 172  | 10.5  | 7.7     | 16.1    |
| —             | —     | —       | —     | —       | —       |
| 165 168       | 16.5  | 25 675  | 19.1  | 15.5    | 15.0    |
| 38 144        | 3.8   | 6 166   | 4.6   | 16.2    | 17.1    |
| 998 637       | 100.0 | 134 503 | 100.0 | 13.5    | 18.4    |



第65表 消 防 費

その1 性質別内訳

| 区 分           | 昭 和 53 年 |       |         |       |
|---------------|----------|-------|---------|-------|
|               | 都 道 府 県  |       | 市 町 村   |       |
| 人物            | 78 006   | 86.7  | 381 159 | 66.5  |
| 普 通 建 設 事 業 費 | 3 336    | 3.7   | 51 163  | 8.9   |
| 補 助 費         | 5 319    | 5.9   | 96 628  | 16.3  |
| 単 独 事 業 費     | 1 224    | 1.4   | 36 086  | 6.3   |
| 県 営 事 業 費     | 4 095    | 4.6   | 60 258  | 10.5  |
| そ の 他         | —        | —     | 283     | 0.0   |
| 合 計           | 3 264    | 3.7   | 44 651  | 7.8   |
|               | 89 925   | 100.0 | 573 601 | 100.0 |

その2 財源内訳

| 区 分           | 昭 和 53 年 |       |         |       |
|---------------|----------|-------|---------|-------|
|               | 都 道 府 県  |       | 市 町 村   |       |
| 国 庫 支 出 金     | 399      | 0.4   | 13 396  | 2.3   |
| 地 方 債         | 4 300    | 4.8   | 39 585  | 6.9   |
| そ の 他 特 定 財 源 | 10 792   | 12.0  | 28 656  | 5.0   |
| 一 般 財 源 等     | 74 434   | 82.8  | 491 964 | 85.8  |
| 合 計           | 89 925   | 100.0 | 573 601 | 100.0 |

第66表 警 察 費 の 状 況

その1 性質別内訳

(単位 百万円・%)

| 区 分           | 昭和53年度    |       | 昭和52年度    |       | 比 較     |       |        |      |
|---------------|-----------|-------|-----------|-------|---------|-------|--------|------|
|               | 純 計 額     |       | 純 計 額     |       | 増 減 額   | 増 減 率 | 前年度増減率 |      |
| 人物            | 1 158 070 | 81.8  | 1 083 073 | 83.0  | 74 997  | 67.9  | 6.9    | 10.2 |
| 件 費           | 102 933   | 7.3   | 92 075    | 7.1   | 10 858  | 9.8   | 11.8   | 16.5 |
| 補 助 費         | 10 591    | 0.7   | 9 955     | 0.8   | 636     | 0.6   | 6.4    | 9.8  |
| 普 通 建 設 事 業 費 | 135 177   | 9.6   | 112 054   | 8.6   | 23 123  | 20.9  | 20.6   | 25.9 |
| そ の 他         | 8 370     | 0.6   | 7 602     | 0.5   | 768     | 0.8   | 10.1   | 10.4 |
| 合 計           | 1 415 141 | 100.0 | 1 304 759 | 100.0 | 110 382 | 100.0 | 8.5    | 11.6 |

その2 財源内訳

(単位 百万円・%)

| 区 分             | 昭和53年度    |       | 昭和52年度    |       | 比 較     |       |        |      |
|-----------------|-----------|-------|-----------|-------|---------|-------|--------|------|
|                 | 純 計 額     |       | 純 計 額     |       | 増 減 額   | 増 減 率 | 前年度増減率 |      |
| 国 庫 支 出 金       | 45 178    | 3.2   | 35 066    | 2.7   | 10 112  | 9.2   | 28.8   | 17.9 |
| 使 用 料 取 手 数 入 金 | 43 877    | 3.1   | 36 291    | 2.8   | 7 586   | 6.9   | 20.9   | 23.3 |
| 諸 収 入           | 3 544     | 0.3   | 3 325     | 0.3   | 219     | 0.2   | 6.6    | 30.4 |
| そ の 他 特 定 財 源   | 57 075    | 4.0   | 52 588    | 4.0   | 4 487   | 4.0   | 8.5    | 56.5 |
| 一 般 財 源 等       | 1 265 467 | 89.4  | 1 177 489 | 90.2  | 87 978  | 79.7  | 7.5    | 9.9  |
| 合 計             | 1 415 141 | 100.0 | 1 304 759 | 100.0 | 110 382 | 100.0 | 8.5    | 11.6 |

の 状 況

(単位 百万円・%)

| 度<br>純 計 額 |       | 昭 和 52 年 度<br>純 計 額 |       | 比 較    |       |      |            |
|------------|-------|---------------------|-------|--------|-------|------|------------|
|            |       |                     |       | 増 減 額  |       | 増減率  | 前年度<br>増減率 |
| 459 165    | 70.9  | 418 206             | 72.5  | 40 959 | 53.2  | 9.8  | 11.6       |
| 54 499     | 8.4   | 49 350              | 8.6   | 5 149  | 7.3   | 10.4 | 14.1       |
| 101 570    | 15.7  | 81 670              | 14.2  | 19 900 | 23.3  | 24.4 | 39.4       |
| 37 311     | 5.8   | 28 434              | 4.9   | 8 877  | 12.6  | 31.2 | 29.5       |
| 64 259     | 9.9   | 53 235              | 9.2   | 11 024 | 15.7  | 20.7 | 45.3       |
| —          | —     | —                   | —     | —      | —     | —    | —          |
| 32 087     | 5.0   | 27 682              | 4.7   | 4 405  | 6.2   | 15.9 | 17.2       |
| 647 321    | 100.0 | 576 908             | 100.0 | 70 413 | 100.0 | 12.2 | 15.4       |

(単位 百万円・%)

| 度<br>純 計 額 |       | 昭 和 52 年 度<br>純 計 額 |       | 比 較    |       |      |            |
|------------|-------|---------------------|-------|--------|-------|------|------------|
|            |       |                     |       | 増 減 額  |       | 増減率  | 前年度<br>増減率 |
| 13 795     | 2.1   | 10 612              | 1.8   | 3 183  | 4.5   | 30.0 | 21.8       |
| 42 731     | 6.6   | 35 623              | 6.2   | 7 108  | 10.1  | 20.0 | 51.8       |
| 17 651     | 2.8   | 12 807              | 2.2   | 4 844  | 6.9   | 37.8 | 45.4       |
| 573 144    | 88.5  | 517 866             | 89.8  | 55 278 | 78.5  | 10.7 | 12.8       |
| 647 321    | 100.0 | 576 908             | 100.0 | 70 413 | 100.0 | 12.2 | 15.4       |

第67表 警察職員数の推移 (単位 人)

| 区 分      | 地方警務官 | 地 方 警 察 職 員 |         |         |
|----------|-------|-------------|---------|---------|
|          |       | 警 察 官       | 事 務 職 員 | 計       |
| 昭 和 36 年 | 280   | 129 482     | 19 833  | 149 315 |
| 45       | 370   | 172 204     | 24 800  | 197 004 |
| 46       | 390   | 176 573     | 26 982  | 203 555 |
| 47       | 410   | 178 611     | 28 756  | 207 367 |
| 48       | 438   | 183 871     | 30 175  | 214 046 |
| 49       | 458   | 189 280     | 30 284  | 219 564 |
| 50       | 478   | 195 334     | 30 571  | 225 905 |
| 51       | 498   | 197 580     | 30 416  | 227 996 |
| 52       | 508   | 199 867     | 30 231  | 230 098 |
| 53       | 518   | 202 874     | 30 169  | 233 043 |
| 54       | 528   | 206 382     | 30 249  | 236 631 |

(注) 1 地方警務官は警察庁調、その他は自治省調による。

2 昭和36年は5月31日現在、45～54年は4月1日現在の職員数である。ただし、地方警務官数については47～50年は5月1日、51年は5月10日、52年は5月2日、53年は4月5日、54年は4月4日現在の職員数である。

## 第 68 表 教 育 費

### その 1 目的別内訳

| 区 分       | 昭 和 53 年 度 |       |           |       |           |       |
|-----------|------------|-------|-----------|-------|-----------|-------|
|           | 都 道 府 県    |       | 市 町 村     |       | 純 計 額     |       |
| 小 学 校 費   | 2 178 041  | 35.3  | 1 413 117 | 37.6  | 3 585 703 | 36.4  |
| 中 学 校 費   | 1 202 727  | 19.5  | 742 051   | 19.8  | 1 941 261 | 19.7  |
| 高 等 学 校 費 | 1 480 895  | 24.0  | 117 628   | 3.1   | 1 596 058 | 16.2  |
| 社 会 健 育 費 | 103 510    | 1.7   | 422 451   | 11.2  | 512 014   | 5.2   |
| 大 学 教 育 費 | 64 963     | 1.1   | 606 230   | 16.1  | 661 697   | 6.7   |
| 特 殊 学 校 費 | 60 201     | 1.0   | 30 556    | 0.8   | 90 555    | 0.9   |
| 幼 稚 園 費   | 241 701    | 3.9   | 12 698    | 0.3   | 253 833   | 2.6   |
| 教 育 総 務 費 | 5 949      | 0.1   | 173 806   | 4.6   | 176 959   | 1.8   |
|           | 829 672    | 13.5  | 237 750   | 6.3   | 1 029 184 | 10.5  |
| 合 計       | 6 167 659  | 100.0 | 3 756 287 | 100.0 | 9 847 263 | 100.0 |

### その 2 性質別内訳

| 区 分         | 昭 和 53 年 度 |       |           |       |           |       |
|-------------|------------|-------|-----------|-------|-----------|-------|
|             | 都 道 府 県    |       | 市 町 村     |       | 純 計 額     |       |
| 人 物 費       | 5 134 658  | 83.3  | 915 180   | 24.4  | 6 049 838 | 61.4  |
| 雑 持 補 修 費   | 184 443    | 3.0   | 559 162   | 14.9  | 743 605   | 7.6   |
| 扶 助 費       | 16 366     | 0.3   | 58 620    | 1.6   | 74 986    | 0.8   |
| 通 建 設 事 業 費 | 253 642    | 4.1   | 182 709   | 4.9   | 379 082   | 3.8   |
| 普 通 助 助 費   | 532 645    | 8.6   | 1 980 051 | 52.7  | 2 499 231 | 25.4  |
| 補 建 設 事 業 費 | 185 761    | 3.0   | 1 263 778 | 33.6  | 1 448 953 | 14.7  |
| 単 独 事 業 費   | 346 884    | 5.6   | 715 376   | 19.0  | 1 050 277 | 10.7  |
| 県 営 事 業 費   | —          | —     | 896       | 0.0   | —         | —     |
| そ の 他       | 45 905     | 0.7   | 60 565    | 1.5   | 100 521   | 1.0   |
| 合 計         | 6 167 659  | 100.0 | 3 756 287 | 100.0 | 9 847 263 | 100.0 |

### その 3 財源内訳

| 区 分               | 昭 和 53 年 度 |       |           |       |           |       |
|-------------------|------------|-------|-----------|-------|-----------|-------|
|                   | 都 道 府 県    |       | 市 町 村     |       | 純 計 額     |       |
| 国 庫 支 出 金         | 1 928 631  | 31.3  | 533 799   | 14.2  | 2 462 430 | 25.0  |
| 都 道 府 県 支 出 金     | —          | —     | 46 169    | 1.2   | —         | —     |
| 使 用 料、手 数 料       | 115 387    | 1.9   | 40 712    | 1.1   | 156 099   | 1.6   |
| 分 担 金、負 担 金、寄 附 金 | 2 467      | 0.0   | 33 912    | 0.9   | 29 707    | 0.3   |
| 地 方 債             | 305 500    | 5.0   | 872 842   | 23.2  | 1 149 865 | 11.7  |
| そ の 他 特 定 財 源     | 75 601     | 1.2   | 159 302   | 4.3   | 232 142   | 2.3   |
| 一 般 財 源 等         | 3 740 073  | 60.6  | 2 069 551 | 55.1  | 5 817 020 | 59.1  |
| 合 計               | 6 167 659  | 100.0 | 3 756 287 | 100.0 | 9 847 263 | 100.0 |

の 状 況

(単位 百万円・%)

| 昭和52年度<br>純計額 | 比較    |           |            |            |            |
|---------------|-------|-----------|------------|------------|------------|
|               | 増減額   | 増減率       | 前年度<br>増減率 | 前年度<br>増減率 | 前年度<br>増減率 |
| 3 195 118     | 37.1  | 390 585   | 31.7       | 12.2       | 12.1       |
| 1 727 857     | 20.1  | 213 404   | 17.3       | 12.4       | 11.0       |
| 1 425 379     | 16.5  | 170 679   | 13.9       | 12.0       | 10.5       |
| 402 231       | 4.7   | 109 783   | 8.9        | 27.3       | 23.8       |
| 544 806       | 6.3   | 116 891   | 9.5        | 21.5       | 17.5       |
| 83 055        | 1.0   | 7 500     | 0.6        | 9.0        | 11.2       |
| 199 925       | 2.3   | 53 908    | 4.4        | 27.0       | 20.5       |
| 148 312       | 1.7   | 28 647    | 2.3        | 19.3       | 16.9       |
| 888 614       | 10.3  | 140 570   | 11.4       | 15.8       | 12.7       |
| 8 615 297     | 100.0 | 1 231 966 | 100.0      | 14.3       | 12.7       |

(単位 百万円・%)

| 昭和52年度<br>純計額 | 比較    |           |            |            |            |
|---------------|-------|-----------|------------|------------|------------|
|               | 増減額   | 増減率       | 前年度<br>増減率 | 前年度<br>増減率 | 前年度<br>増減率 |
| 5 554 922     | 64.5  | 494 916   | 40.2       | 8.9        | 9.5        |
| 669 387       | 7.8   | 74 218    | 6.0        | 11.1       | 15.3       |
| 63 745        | 0.7   | 11 241    | 0.9        | 17.6       | 13.9       |
| 317 326       | 3.7   | 61 756    | 5.0        | 19.5       | 16.5       |
| 1 926 607     | 22.4  | 572 624   | 46.5       | 29.7       | 21.9       |
| 1 077 469     | 12.5  | 371 484   | 30.2       | 34.5       | 27.7       |
| 849 138       | 9.9   | 201 139   | 16.3       | 23.7       | 15.2       |
| —             | —     | —         | —          | —          | —          |
| 83 310        | 0.9   | 17 211    | 1.4        | 20.7       | 2.2        |
| 8 615 297     | 100.0 | 1 231 966 | 100.0      | 14.3       | 12.7       |

(単位 百万円・%)

| 昭和52年度<br>純計額 | 比較    |           |            |            |            |
|---------------|-------|-----------|------------|------------|------------|
|               | 増減額   | 増減率       | 前年度<br>増減率 | 前年度<br>増減率 | 前年度<br>増減率 |
| 2 139 095     | 24.8  | 323 335   | 26.2       | 15.1       | 14.3       |
| —             | —     | —         | —          | —          | —          |
| 118 476       | 1.4   | 37 623    | 3.1        | 31.8       | 30.4       |
| 25 679        | 0.3   | 4 028     | 0.3        | 15.7       | 17.2       |
| 908 355       | 10.5  | 241 510   | 19.6       | 26.6       | 27.2       |
| 207 488       | 2.5   | 24 654    | 2.0        | 11.9       | 16.8       |
| 5 216 204     | 60.5  | 600 816   | 48.8       | 11.5       | 9.5        |
| 8 615 297     | 100.0 | 1 231 966 | 100.0      | 14.3       | 12.7       |

第69表 小 学 校

| 区 分  | 昭 和 53 年 度 |       |           |       |           |       |
|--|------------|-------|-----------|-------|-----------|-------|
|  | 都 道 府 県    | 市 町 村 | 純 計 額     |       |           |       |
| 人 物 維 持 費<br>普 通 補 助 事 業<br>単 独 営 業<br>所 管 事 業<br>の 費 用<br>他 計 | 2 152 120  | 98.8  | 145 376   | 10.3  | 2 297 496 | 64.1  |
|  | 22 661     | 1.0   | 202 523   | 14.3  | 225 184   | 6.3   |
|  | —          | —     | 29 385    | 2.1   | 29 385    | 0.8   |
|  | 532        | 0.0   | 998 157   | 70.6  | 997 694   | 27.8  |
|  | 36         | 0.0   | 714 788   | 50.6  | 714 797   | 19.9  |
|  | 496        | 0.0   | 283 354   | 20.1  | 282 896   | 7.9   |
|  | —          | —     | 16        | 0.0   | —         | —     |
|  | 2 728      | 0.2   | 37 676    | 2.7   | 35 944    | 1.0   |
|  | 2 178 041  | 100.0 | 1 413 117 | 100.0 | 3 585 703 | 100.0 |

第70表 中 学 校

| 区 分  | 昭 和 53 年 度 |       |         |       |           |       |
|--|------------|-------|---------|-------|-----------|-------|
|  | 都 道 府 県    | 市 町 村 | 純 計 額   |       |           |       |
| 人 物 維 持 費<br>普 通 補 助 事 業<br>単 独 営 業<br>所 管 事 業<br>の 費 用<br>他 計 | 1 187 459  | 98.7  | 64 912  | 8.7   | 1 252 370 | 64.5  |
|  | 13 316     | 1.1   | 115 655 | 15.6  | 128 971   | 6.6   |
|  | —          | —     | 17 045  | 2.3   | 17 045    | 0.9   |
|  | 310        | 0.0   | 511 336 | 68.9  | 511 317   | 26.3  |
|  | 6          | 0.0   | 338 233 | 45.6  | 338 239   | 17.4  |
|  | 303        | 0.0   | 173 096 | 23.3  | 173 078   | 8.9   |
|  | —          | —     | 7       | 0.0   | —         | —     |
|  | 1 642      | 0.2   | 33 103  | 4.5   | 31 558    | 1.7   |
|  | 1 202 727  | 100.0 | 742 051 | 100.0 | 1 941 261 | 100.0 |

第71表 高 等 学 校

| 区 分  | 昭 和 53 年 度 |       |         |       |           |       |
|--|------------|-------|---------|-------|-----------|-------|
|  | 都 道 府 県    | 市 町 村 | 純 計 額   |       |           |       |
| 人 物 維 持 費<br>普 通 補 助 事 業<br>単 独 営 業<br>所 管 事 業<br>の 費 用<br>他 計 | 996 848    | 67.3  | 77 582  | 66.0  | 1 074 430 | 67.3  |
|  | 86 421     | 5.8   | 7 645   | 6.5   | 94 066    | 5.9   |
|  | 10 811     | 0.7   | 1 038   | 0.9   | 11 849    | 0.7   |
|  | 376 002    | 25.4  | 28 463  | 24.2  | 403 196   | 25.3  |
|  | 129 985    | 8.8   | 9 830   | 8.4   | 139 815   | 8.8   |
|  | 246 017    | 16.6  | 18 130  | 15.4  | 263 381   | 16.5  |
|  | —          | —     | 503     | 0.4   | —         | —     |
|  | 10 813     | 0.8   | 2 900   | 2.4   | 12 517    | 0.8   |
|  | 1 480 895  | 100.0 | 117 628 | 100.0 | 1 596 058 | 100.0 |

## 費 の 状 況

(単位 百万円・%)

| 昭 和 52 年 度<br>純 計 額 |       | 比 較     |       |         |       |
|---------------------|-------|---------|-------|---------|-------|
|                     |       | 増 減 額   | 増 減 率 | 前 年 度 率 | 増 減 率 |
| 2 131 233           | 66.7  | 166 263 | 42.6  | 7.8     | 8.7   |
| 209 570             | 6.6   | 15 614  | 4.0   | 7.5     | 15.5  |
| 25 234              | 0.8   | 4 151   | 1.1   | 16.5    | 8.5   |
| 793 656             | 24.8  | 204 038 | 52.2  | 25.7    | 21.1  |
| 542 597             | 17.0  | 172 200 | 44.1  | 31.7    | 25.6  |
| 251 059             | 7.9   | 31 837  | 8.2   | 12.7    | 12.3  |
| —                   | —     | —       | —     | —       | —     |
| 35 425              | 1.1   | 519     | 0.1   | 1.5     | 16.9  |
| 3 195 118           | 100.0 | 390 585 | 100.0 | 12.2    | 12.1  |

## 費 の 状 況

(単位 百万円・%)

| 昭 和 52 年 度<br>純 計 額 |       | 比 較     |       |         |       |
|---------------------|-------|---------|-------|---------|-------|
|                     |       | 増 減 額   | 増 減 率 | 前 年 度 率 | 増 減 率 |
| 1 162 422           | 67.3  | 89 948  | 42.1  | 7.7     | 9.1   |
| 115 112             | 6.7   | 13 859  | 6.5   | 12.0    | 14.1  |
| 15 012              | 0.9   | 2 033   | 1.0   | 13.5    | 11.5  |
| 406 727             | 23.5  | 104 590 | 49.0  | 25.7    | 16.1  |
| 259 386             | 15.0  | 78 853  | 37.0  | 30.4    | 23.2  |
| 147 340             | 8.5   | 25 738  | 12.1  | 17.5    | 5.4   |
| —                   | —     | —       | —     | —       | —     |
| 28 584              | 1.6   | 2 974   | 1.4   | 10.4    | 10.8  |
| 1 727 857           | 100.0 | 213 404 | 100.0 | 12.4    | 11.0  |

## 費 の 状 況

(単位 百万円・%)

| 昭 和 52 年 度<br>純 計 額 |       | 比 較     |       |         |       |
|---------------------|-------|---------|-------|---------|-------|
|                     |       | 増 減 額   | 増 減 率 | 前 年 度 率 | 増 減 率 |
| 993 925             | 69.7  | 80 505  | 47.2  | 8.1     | 8.9   |
| 85 948              | 6.0   | 8 118   | 4.8   | 9.4     | 11.8  |
| 9 661               | 0.7   | 2 188   | 1.3   | 22.6    | 22.6  |
| 325 879             | 22.9  | 77 317  | 45.3  | 23.7    | 15.5  |
| 90 843              | 6.4   | 48 972  | 28.7  | 53.9    | 45.8  |
| 235 037             | 16.5  | 28 344  | 16.6  | 12.1    | 7.0   |
| —                   | —     | —       | —     | —       | —     |
| 9 966               | 0.7   | 2 551   | 1.4   | 25.6    | 5.7   |
| 1 425 379           | 100.0 | 170 679 | 100.0 | 12.0    | 10.5  |

## 第72表 教 員 数 等 の

### その1 小 学 校

| 区 分      | 教 員 数   |     |       |     |
|----------|---------|-----|-------|-----|
|          | 本 務     |     | 兼 務   |     |
|          | 数 値 (A) | 指 数 | 数 値   | 指 数 |
| 昭 和 32 年 | 348 304 | 100 | 1 325 | 100 |
| 33       | 360 617 | 104 | 1 752 | 132 |
| 43       | 352 057 | 101 | 1 469 | 111 |
| 44       | 357 066 | 103 | 1 307 | 99  |
| 45       | 363 794 | 104 | 1 324 | 100 |
| 46       | 370 689 | 106 | 1 202 | 91  |
| 47       | 377 451 | 108 | 1 387 | 105 |
| 48       | 388 725 | 112 | 1 463 | 110 |
| 49       | 399 719 | 115 | 1 704 | 129 |
| 50       | 410 820 | 118 | 1 709 | 129 |
| 51       | 420 075 | 121 | 1 638 | 124 |
| 52       | 428 912 | 123 | 1 742 | 131 |
| 53       | 441 420 | 127 | 1 785 | 135 |
| 54       | 455 216 | 131 | ...   | ... |

註 1 文部省調「学校基本調査」による。

2 指数は、「公立義務教育諸学校の学級編成及び教職員定数の標準に関する法

3 以下第72表その2及びその3において同じ。

### その2 中 学 校

| 区 分      | 教 員 数   |     |       |     |
|----------|---------|-----|-------|-----|
|          | 本 務     |     | 兼 務   |     |
|          | 数 値 (A) | 指 数 | 数 値   | 指 数 |
| 昭 和 32 年 | 187 734 | 100 | 2 996 | 100 |
| 33       | 179 602 | 96  | 2 897 | 97  |
| 43       | 222 479 | 119 | 3 988 | 133 |
| 44       | 219 275 | 117 | 3 836 | 128 |
| 45       | 216 548 | 115 | 4 290 | 143 |
| 46       | 216 532 | 115 | 4 400 | 147 |
| 47       | 217 705 | 116 | 4 754 | 159 |
| 48       | 223 993 | 119 | 5 152 | 172 |
| 49       | 224 640 | 120 | 5 140 | 172 |
| 50       | 226 568 | 121 | 5 246 | 175 |
| 51       | 229 231 | 122 | 5 295 | 177 |
| 52       | 234 614 | 125 | 5 593 | 187 |
| 53       | 239 195 | 127 | 5 745 | 192 |
| 54       | 237 570 | 127 | ...   | ... |

# 推 移 (公立学校分)

(各年5月1日現在)

| 児 童 数   |     | 学 級 数   |     | 1 学級当<br>り教員数     | 1 学級当<br>り児童数     |
|---------|-----|---------|-----|-------------------|-------------------|
| 数 値 (B) | 指 数 | 数 値 (C) | 指 数 | $\frac{(A)}{(C)}$ | $\frac{(B)}{(C)}$ |
| 千人      |     | 学級      |     | 人                 | 人                 |
| 12 866  | 100 | 289 587 | 100 | 1.20              | 44.4              |
| 13 398  | 104 | 301 833 | 104 | 1.19              | 44.4              |
| 9 283   | 72  | 277 956 | 96  | 1.27              | 33.4              |
| 9 302   | 72  | 280 663 | 97  | 1.27              | 33.1              |
| 9 391   | 73  | 284 596 | 98  | 1.28              | 33.0              |
| 9 492   | 74  | 288 404 | 100 | 1.29              | 32.9              |
| 9 593   | 75  | 291 971 | 101 | 1.29              | 32.9              |
| 9 713   | 75  | 297 325 | 103 | 1.31              | 32.7              |
| 9 984   | 78  | 304 725 | 105 | 1.31              | 32.8              |
| 10 260  | 80  | 312 300 | 108 | 1.32              | 32.9              |
| 10 505  | 82  | 318 349 | 110 | 1.32              | 33.0              |
| 10 714  | 83  | 324 040 | 112 | 1.32              | 33.1              |
| 11 041  | 86  | 332 088 | 115 | 1.33              | 33.2              |
| 11 523  | 90  | 342 526 | 118 | 1.33              | 33.6              |

律(昭和33年法律第116号)の施行の前年(昭和32年)を100としたものである。

(各年5月1日現在)

| 生 徒 数   |     | 学 級 数   |     | 1 学級当<br>り教員数     | 1 学級当<br>り生徒数     |
|---------|-----|---------|-----|-------------------|-------------------|
| 数 値 (B) | 指 数 | 数 値 (C) | 指 数 | $\frac{(A)}{(C)}$ | $\frac{(B)}{(C)}$ |
| 千人      |     | 学級      |     | 人                 | 人                 |
| 5 504   | 100 | 119 688 | 100 | 1.57              | 46.0              |
| 5 004   | 91  | 112 788 | 94  | 1.59              | 44.4              |
| 4 860   | 88  | 128 657 | 107 | 1.73              | 37.8              |
| 4 685   | 85  | 125 598 | 105 | 1.75              | 37.3              |
| 4 537   | 82  | 122 822 | 103 | 1.76              | 36.9              |
| 4 512   | 82  | 122 554 | 102 | 1.77              | 36.8              |
| 4 504   | 82  | 122 530 | 102 | 1.78              | 36.8              |
| 4 593   | 83  | 124 838 | 104 | 1.79              | 36.8              |
| 4 548   | 83  | 124 090 | 104 | 1.81              | 36.7              |
| 4 573   | 83  | 124 663 | 104 | 1.82              | 36.7              |
| 4 644   | 84  | 126 069 | 105 | 1.82              | 36.8              |
| 4 785   | 87  | 129 041 | 108 | 1.82              | 37.1              |
| 4 858   | 88  | 130 761 | 109 | 1.83              | 37.2              |
| 4 780   | 87  | 128 834 | 108 | 1.84              | 37.1              |



## 第72表 教 員 数 等 の

### その3 高等学校

| 区 分      | 教 員 数   |     |        |     | 生 徒 数 |     |
|----------|---------|-----|--------|-----|-------|-----|
|          | 本 務     |     | 兼 務    |     | 数 値   | 指 数 |
|          | 数 値     | 指 数 | 数 値    | 指 数 |       |     |
| 昭 和 32 年 | 94 579  | 100 | 10 883 | 100 | 2 186 | 100 |
| 33       | 96 650  | 102 | 11 258 | 103 | 2 242 | 103 |
| 43       | 150 241 | 159 | 13 814 | 127 | 3 132 | 143 |
| 44       | 152 090 | 161 | 14 658 | 135 | 3 019 | 138 |
| 45       | 153 884 | 163 | 14 348 | 132 | 2 936 | 134 |
| 46       | 155 987 | 165 | 14 716 | 135 | 2 880 | 132 |
| 47       | 157 816 | 167 | 15 339 | 141 | 2 853 | 131 |
| 48       | 163 224 | 173 | 16 304 | 150 | 2 899 | 133 |
| 49       | 167 390 | 177 | 17 293 | 159 | 2 956 | 135 |
| 50       | 171 492 | 181 | 17 552 | 161 | 3 015 | 138 |
| 51       | 174 649 | 185 | 18 036 | 166 | 3 078 | 141 |
| 52       | 177 651 | 188 | 18 827 | 173 | 3 109 | 142 |
| 53       | 181 073 | 191 | 18 698 | 172 | 3 157 | 144 |
| 54       | 184 167 | 195 | ...    | ... | 3 211 | 147 |

註 「入学率」は、国立、公立及び私立の全体の率で、当該年度の高等学校入学者

## 第73表 社 会 教 育

| 区 分 | 昭 和 53 年 |       |         |       |
|-----|----------|-------|---------|-------|
|     | 都 道 府 県  |       | 市 町 村   |       |
| 人物  | 28 246   | 27.3  | 127 261 | 30.1  |
| 普通  | 17 372   | 16.8  | 63 221  | 15.0  |
| 補助  | 36 649   | 35.4  | 193 911 | 45.9  |
| 単独  | 7 146    | 6.9   | 86 899  | 20.6  |
| 県営  | 29 503   | 28.5  | 106 741 | 25.3  |
| その他 | —        | —     | 271     | 0.1   |
| 合計  | 21 243   | 20.5  | 38 058  | 9.0   |
|     | 103 510  | 100.0 | 422 451 | 100.0 |

## 第74表 保 健 体 育

| 区 分 | 昭 和 53 年 |       |         |       |
|-----|----------|-------|---------|-------|
|     | 都 道 府 県  |       | 市 町 村   |       |
| 人物  | 14 800   | 22.8  | 245 969 | 40.6  |
| 維持  | 9 310    | 14.3  | 131 443 | 21.7  |
| 普通  | 1 045    | 1.6   | 5 168   | 0.9   |
| 補助  | 22 723   | 35.0  | 179 191 | 29.6  |
| 単独  | 6 295    | 9.7   | 84 479  | 13.9  |
| 県営  | 16 427   | 25.3  | 94 702  | 15.6  |
| その他 | —        | —     | 10      | 0.0   |
| 合計  | 17 085   | 26.3  | 44 459  | 7.2   |
|     | 64 963   | 100.0 | 606 230 | 100.0 |
| 上記の | 50 677   | 78.0  | 215 811 | 35.6  |
| 内訳  | 14 286   | 22.0  | 390 419 | 64.4  |

推 移(公立学校分) (つづき)

(各年5月1日現在)

| 学 校 数 |     |       |     | 入 学 率 | うち公立<br>入学率 |
|-------|-----|-------|-----|-------|-------------|
| 本 校   |     | 分 校   |     |       |             |
| 数 値   | 指 数 | 数 値   | 指 数 |       |             |
| 2 431 | 100 | 1 193 | 100 | 52.2  | 37.7        |
| 2 472 | 102 | 1 131 | 95  | 55.3  | 39.6        |
| 2 945 | 121 | 623   | 52  | 77.9  | 53.6        |
| 2 973 | 122 | 593   | 50  | 80.3  | 55.4        |
| 2 992 | 123 | 558   | 47  | 82.9  | 56.7        |
| 3 019 | 124 | 533   | 45  | 85.8  | 57.9        |
| 3 070 | 126 | 497   | 42  | 88.2  | 60.0        |
| 3 163 | 130 | 448   | 38  | 90.3  | 61.9        |
| 3 259 | 134 | 411   | 34  | 91.4  | 62.5        |
| 3 326 | 137 | 375   | 31  | 92.9  | 64.4        |
| 3 388 | 139 | 346   | 29  | 93.4  | 65.9        |
| 3 458 | 142 | 328   | 27  | 93.7  | 66.5        |
| 3 541 | 146 | 305   | 26  | 94.0  | 66.8        |
| 3 603 | 148 | 281   | 24  | ...   | ...         |

数を前年度の中学校卒業生数で除して得たものである。

費 の 状 況

(単位 百万円・%)

| 度       |       | 昭 和 52 年 度 |       | 比 較     |       |            |      |
|---------|-------|------------|-------|---------|-------|------------|------|
| 純 計 額   |       | 純 計 額      |       | 増 減 額   | 増減率   | 前年度<br>増減率 |      |
| 155 508 | 30.4  | 138 748    | 34.5  | 16 760  | 15.3  | 12.1       | 15.9 |
| 80 594  | 15.7  | 68 309     | 17.0  | 12 285  | 11.2  | 18.0       | 20.5 |
| 224 382 | 43.8  | 155 748    | 38.7  | 68 634  | 62.5  | 44.1       | 34.5 |
| 93 749  | 18.3  | 80 121     | 19.9  | 13 628  | 12.4  | 17.0       | 34.7 |
| 130 633 | 25.5  | 75 627     | 18.8  | 55 006  | 50.1  | 72.7       | 34.4 |
| —       | —     | —          | —     | —       | —     | —          | —    |
| 51 530  | 10.1  | 39 426     | 9.8   | 12 104  | 11.0  | 30.7       | 20.5 |
| 512 014 | 100.0 | 402 231    | 100.0 | 109 783 | 100.0 | 27.3       | 23.8 |

費 の 状 況

(単位 百万円・%)

| 度       |       | 昭 和 52 年 度 |       | 比 較     |       |            |      |
|---------|-------|------------|-------|---------|-------|------------|------|
| 純 計 額   |       | 純 計 額      |       | 増 減 額   | 増減率   | 前年度<br>増減率 |      |
| 260 768 | 39.4  | 239 883    | 44.0  | 20 885  | 17.9  | 8.7        | 11.9 |
| 140 753 | 21.3  | 124 391    | 22.3  | 16 362  | 14.0  | 13.2       | 15.3 |
| 6 213   | 0.9   | 5 255      | 1.0   | 958     | 0.8   | 18.2       | 29.5 |
| 198 110 | 29.9  | 127 649    | 23.4  | 70 461  | 60.3  | 55.2       | 35.9 |
| 90 510  | 13.7  | 59 578     | 10.9  | 30 932  | 26.5  | 51.9       | 24.6 |
| 107 600 | 16.3  | 68 071     | 12.5  | 39 529  | 33.8  | 58.1       | 47.6 |
| —       | —     | —          | —     | —       | —     | —          | —    |
| 55 853  | 8.5   | 47 628     | 8.8   | 8 225   | 7.0   | 17.3       | 9.2  |
| 661 697 | 100.0 | 544 806    | 100.0 | 116 891 | 100.0 | 21.5       | 17.5 |
| 259 119 | 39.2  | 186 800    | 34.3  | 72 319  | 61.9  | 38.7       | 25.9 |
| 402 578 | 60.8  | 358 006    | 65.7  | 44 572  | 38.1  | 12.5       | 13.5 |

第75表 性 質 別 歳 出

その1 総 括

| 区 分             | 昭 和 53 年 度 |       |            |       |            |       |
|-----------------|------------|-------|------------|-------|------------|-------|
|                 | 都 道 府 県    |       | 市 町 村      |       | 純 計 額      |       |
| 人 件 費           | 7 862 918  | 37.5  | 4 569 305  | 23.5  | 12 432 223 | 32.4  |
| 物 件 費           | 681 799    | 3.3   | 1 553 452  | 8.0   | 2 235 251  | 5.8   |
| 維 持 補 修 費       | 164 764    | 0.8   | 272 905    | 1.4   | 437 668    | 1.1   |
| 扶 助 費           | 740 425    | 3.5   | 2 091 050  | 10.8  | 2 831 475  | 7.4   |
| 補 助 費 等         | 1 910 701  | 9.1   | 971 985    | 5.0   | 1 784 815  | 4.7   |
| 普 通 建 設 事 業 費   | 6 401 816  | 30.6  | 6 850 028  | 35.3  | 12 531 956 | 32.7  |
| うち { 補 助 事 業 費  | 4 391 697  | 21.0  | 3 533 414  | 18.2  | 7 529 225  | 19.6  |
| { 単 独 事 業 費     | 1 649 070  | 7.9   | 3 154 626  | 16.3  | 4 612 168  | 12.0  |
| 災 害 復 旧 事 業 費   | 268 117    | 1.3   | 147 350    | 0.8   | 361 538    | 0.9   |
| 失 業 対 策 事 業 費   | 61 511     | 0.3   | 126 538    | 0.7   | 188 050    | 0.5   |
| 公 債 費           | 1 078 922  | 5.2   | 1 269 904  | 6.5   | 2 279 309  | 5.9   |
| 積 立 金           | 267 407    | 1.3   | 446 984    | 2.3   | 714 391    | 1.9   |
| 投 資 及 び 出 資 金   | 80 472     | 0.4   | 62 713     | 0.3   | 143 184    | 0.4   |
| 貸 付 金           | 1 332 269  | 6.4   | 591 504    | 3.0   | 1 856 819  | 4.8   |
| 繰 出 金           | 86 124     | 0.4   | 405 398    | 2.1   | 491 522    | 1.3   |
| 前 年 度 繰 上 充 用 金 | 12 559     | 0.1   | 46 234     | 0.2   | 58 793     | 0.2   |
| 歳 出 合 計         | 20 949 805 | 100.0 | 19 405 350 | 100.0 | 38 346 995 | 100.0 |
| うち { 義 務 的 経 費  | 9 682 264  | 46.2  | 7 930 260  | 40.9  | 17 543 006 | 45.7  |
| { 投 資 的 経 費     | 6 731 445  | 32.1  | 7 123 916  | 36.7  | 13 081 544 | 34.1  |

# 決算額の状況

(単位 百万円・%)

| 昭和52年度     |       | 比較          |       |        |        |        |        |        |      |   |
|------------|-------|-------------|-------|--------|--------|--------|--------|--------|------|---|
|            |       | 増減額         |       |        |        | 前年度増減率 |        |        |      |   |
| 純計額        |       | 増           | 減     | 額      | 増減率    |        |        | 前年度増減率 |      |   |
|            |       |             |       |        | 都府     | 道      | 市町村    | 純計額    | 都府   | 道 |
| 11 489 271 | 34.4  | 942 952     | 18.9  | 8.0    | 8.6    | 8.2    | 8.9    | 11.0   | 9.7  |   |
| 2 005 520  | 6.0   | 229 731     | 4.6   | 8.8    | 12.7   | 11.5   | 14.5   | 15.3   | 15.0 |   |
| 381 099    | 1.1   | 56 569      | 1.1   | 17.6   | 13.2   | 14.8   | 16.4   | 14.8   | 15.4 |   |
| 2 460 864  | 7.4   | 370 611     | 7.4   | 12.8   | 15.9   | 15.1   | 8.4    | 15.3   | 13.4 |   |
| 1 481 545  | 4.4   | 303 270     | 6.1   | 15.8   | 20.0   | 20.5   | 18.2   | 15.6   | 16.7 |   |
| 10 204 200 | 30.6  | 2 327 756   | 46.7  | 21.3   | 25.1   | 22.8   | 29.3   | 22.4   | 25.3 |   |
| 6 062 431  | 18.2  | 1 466 794   | 29.4  | 22.2   | 27.7   | 24.2   | 27.9   | 29.8   | 28.4 |   |
| 3 812 524  | 11.4  | 799 644     | 16.0  | 19.2   | 22.4   | 21.0   | 34.6   | 14.6   | 20.8 |   |
| 567 775    | 1.7   | △ 206 237 △ | 4.1 △ | 37.4 △ | 37.3 △ | 36.3 △ | 6.0 △  | 3.7 △  | 5.9  |   |
| 181 596    | 0.5   | 6 454       | 0.1   | 3.6    | 3.5    | 3.6    | 7.7    | 8.7    | 8.3  |   |
| 1 824 515  | 5.5   | 454 794     | 9.1   | 25.9   | 23.1   | 24.9   | 24.8   | 24.4   | 25.1 |   |
| 503 504    | 1.5   | 210 887     | 4.2   | 127.7  | 15.8   | 41.9 △ | 28.3   | 8.2 △  | 3.3  |   |
| 139 758    | 0.4   | 3 426       | 0.1   | 1.6    | 3.5    | 2.5    | 14.6   | 15.8   | 15.1 |   |
| 1 632 924  | 4.9   | 223 895     | 4.5   | 16.2   | 7.8    | 13.7   | 11.0   | 18.4   | 13.1 |   |
| 431 460    | 1.3   | 60 062      | 1.2   | 14.1   | 13.9   | 13.9   | 11.0   | 13.4   | 13.0 |   |
| 58 089     | 0.2   | 704         | 0.0   | 31.0 △ | 4.7    | 1.2 △  | 33.3 △ | 23.1 △ | 25.0 |   |
| 33 362 119 | 100.0 | 4 984 876   | 100.0 | 13.8   | 16.2   | 14.9   | 15.2   | 16.2   | 15.4 |   |
| 15 774 649 | 47.3  | 1 768 357   | 35.5  | 10.1   | 12.6   | 11.2   | 10.3   | 13.9   | 11.8 |   |
| 10 953 571 | 32.8  | 2 127 973   | 42.7  | 16.7   | 22.2   | 19.4   | 25.5   | 20.7   | 22.9 |   |

## 第75表 性質別歳出決

その2 推 移

| 区 分           | 決 算        |            |            |            |            |
|---------------|------------|------------|------------|------------|------------|
|               | 昭和48年度     | 49年度       | 50年度       | 51年度       |            |
| 人 件 費         | 5 682 199  | 8 009 279  | 9 464 711  | 10 475 584 |            |
| 物 件 費         | 1 086 663  | 1 384 815  | 1 547 193  | 1 743 599  |            |
| 維 持 補 修 費     | 232 908    | 277 401    | 290 330    | 330 367    |            |
| 扶 助 費         | 1 107 778  | 1 492 032  | 1 828 317  | 2 170 342  |            |
| 普 通 建 設 事 業 費 | 5 957 314  | 7 368 050  | 7 622 292  | 8 143 813  |            |
| 災 害 復 旧 事 業 費 | 295 204    | 385 311    | 442 124    | 603 415    |            |
| 失 業 対 策 事 業 費 | 115 359    | 145 101    | 159 801    | 167 628    |            |
| 公 債 費         | 651 220    | 833 588    | 1 099 931  | 1 458 172  |            |
| 積 立 金         | 235 373    | 271 519    | 269 127    | 520 482    |            |
| そ の 他         | 2 109 865  | 2 720 792  | 2 930 642  | 3 293 634  |            |
| 歳 出 合 計       | 17 473 883 | 22 887 888 | 25 654 468 | 28 907 036 |            |
| うち            | 義務的経費      | 7 441 198  | 10 334 899 | 12 392 960 | 14 104 098 |
|               | 投資的経費      | 6 367 877  | 7 898 463  | 8 224 217  | 8 914 857  |

| 区 分           | 決 算 額 構 成 比 |       |       |       |       |       |      |
|---------------|-------------|-------|-------|-------|-------|-------|------|
|               | 48          | 49    | 50    | 51    | 52    | 53    |      |
| 人 件 費         | 32.5        | 35.0  | 36.9  | 36.2  | 34.4  | 32.4  |      |
| 物 件 費         | 6.2         | 6.1   | 6.0   | 6.0   | 6.0   | 5.8   |      |
| 維 持 補 修 費     | 1.3         | 1.2   | 1.1   | 1.1   | 1.1   | 1.1   |      |
| 扶 助 費         | 6.3         | 6.5   | 7.1   | 7.5   | 7.4   | 7.4   |      |
| 普 通 建 設 事 業 費 | 34.1        | 32.2  | 29.7  | 28.2  | 30.6  | 32.7  |      |
| 災 害 復 旧 事 業 費 | 1.7         | 1.7   | 1.7   | 2.1   | 1.7   | 0.9   |      |
| 失 業 対 策 事 業 費 | 0.7         | 0.6   | 0.6   | 0.6   | 0.5   | 0.5   |      |
| 公 債 費         | 3.7         | 3.6   | 4.3   | 5.0   | 5.5   | 5.9   |      |
| 積 立 金         | 1.3         | 1.2   | 1.0   | 1.8   | 1.5   | 1.9   |      |
| そ の 他         | 12.2        | 11.9  | 11.6  | 11.5  | 11.3  | 11.4  |      |
| 歳 出 合 計       | 100.0       | 100.0 | 100.0 | 100.0 | 100.0 | 100.0 |      |
| うち            | 義務的経費       | 42.6  | 45.2  | 48.3  | 48.8  | 47.3  | 45.7 |
|               | 投資的経費       | 36.4  | 34.5  | 32.1  | 30.8  | 32.8  | 34.1 |

# 算 額 の 状 況 (つづき)

(単位 百万円・%)

| 額                 |                   | 指 数        |            |            |            |            |            |
|-------------------|-------------------|------------|------------|------------|------------|------------|------------|
| 52年度              | 53年度              | 48         | 49         | 50         | 51         | 52         | 53         |
| 11 489 271        | 12 432 223        | 100        | 141        | 167        | 184        | 202        | 219        |
| 2 005 520         | 2 235 251         | 100        | 127        | 142        | 160        | 185        | 206        |
| 381 099           | 437 668           | 100        | 119        | 125        | 142        | 164        | 188        |
| 2 460 864         | 2 831 475         | 100        | 135        | 165        | 196        | 222        | 256        |
| 10 204 200        | 12 531 956        | 100        | 124        | 128        | 137        | 171        | 210        |
| 567 775           | 361 538           | 100        | 181        | 150        | 204        | 192        | 122        |
| 181 596           | 188 050           | 100        | 126        | 139        | 145        | 157        | 163        |
| 1 824 515         | 2 279 309         | 100        | 128        | 169        | 224        | 280        | 350        |
| 503 504           | 714 391           | 100        | 115        | 114        | 221        | 214        | 304        |
| 3 743 775         | 4 335 134         | 100        | 129        | 139        | 156        | 177        | 205        |
| <b>33 362 119</b> | <b>38 346 995</b> | <b>100</b> | <b>131</b> | <b>147</b> | <b>165</b> | <b>191</b> | <b>219</b> |
| 15 774 649        | 17 543 006        | 100        | 139        | 167        | 190        | 212        | 236        |
| 10 953 571        | 13 081 544        | 100        | 124        | 129        | 140        | 172        | 205        |

| 増 減 額 構 成 比 |       |       |       |       |       | 増 減 率 |       |      |       |      |      |
|-------------|-------|-------|-------|-------|-------|-------|-------|------|-------|------|------|
| 48          | 49    | 50    | 51    | 52    | 53    | 48    | 49    | 50   | 51    | 52   | 53   |
| 39.8        | 43.0  | 52.6  | 31.1  | 22.8  | 18.9  | 25.0  | 41.0  | 18.2 | 10.7  | 9.7  | 8.2  |
| 7.5         | 5.5   | 5.9   | 6.0   | 5.9   | 4.6   | 24.5  | 27.4  | 11.7 | 12.7  | 15.0 | 11.5 |
| 1.2         | 0.8   | 0.5   | 1.2   | 1.1   | 1.1   | 16.7  | 19.1  | 4.7  | 13.8  | 15.4 | 14.8 |
| 9.1         | 7.1   | 12.2  | 10.5  | 6.5   | 7.4   | 30.4  | 34.7  | 22.5 | 18.7  | 13.4 | 15.1 |
| 23.0        | 26.1  | 9.2   | 16.0  | 46.2  | 46.7  | 12.4  | 23.7  | 3.5  | 6.8   | 25.3 | 22.8 |
| - 2.2       | 1.7   | 2.1   | 5.0△  | 0.8△  | 4.1△  | 17.8  | 30.5  | 14.7 | 36.5△ | 5.9△ | 36.3 |
| 0.6         | 0.5   | 0.5   | 0.2   | 0.3   | 0.1   | 17.6  | 25.8  | 10.1 | 4.9   | 8.3  | 3.6  |
| 2.9         | 3.4   | 9.6   | 11.0  | 8.2   | 9.1   | 14.6  | 23.0  | 32.0 | 32.6  | 25.1 | 24.9 |
| 2.3         | 0.7△  | 0.1   | 7.7△  | 0.4   | 4.2   | 39.0  | 15.4△ | 0.9  | 93.4△ | 3.3  | 41.9 |
| 15.8        | 11.2  | 7.5   | 11.3  | 10.2  | 12.0  | 27.5  | 29.0  | 7.7  | 12.4  | 13.7 | 15.8 |
| 100.0       | 100.0 | 100.0 | 100.0 | 100.0 | 100.0 | 19.5  | 31.0  | 12.1 | 12.7  | 15.4 | 14.9 |
| 51.7        | 53.4  | 74.4  | 52.6  | 37.5  | 35.5  | 24.8  | 33.9  | 19.9 | 13.8  | 11.8 | 11.2 |
| 21.3        | 28.3  | 11.8  | 21.2  | 45.8  | 42.7  | 10.6  | 24.0  | 4.1  | 8.4   | 22.9 | 19.4 |

第76表 一 般 財 源

その1 総 括

| 区 分             | 昭 和 53 年 度 |       |           |       |            |       |
|-----------------|------------|-------|-----------|-------|------------|-------|
|                 | 都 道 府 県    |       | 市 町 村     |       | 純 計 額      |       |
| 一 般 財 源         | 10 275 004 | 100.0 | 9 599 567 | 100.0 | 19 647 412 | 100.0 |
| 義 務 的 経 費       | 6 427 390  | 62.6  | 4 919 893 | 51.3  | 11 624 654 | 59.2  |
| 人 件 費           | 5 367 198  | 52.2  | 3 536 795 | 36.8  | 9 041 075  | 46.0  |
| 扶 助 費           | 181 913    | 1.8   | 393 289   | 4.1   | 748 716    | 3.8   |
| 公 債 費           | 878 278    | 8.5   | 989 809   | 10.3  | 1 834 863  | 9.3   |
| 投 資 的 経 費       | 1 288 543  | 12.5  | 1 575 798 | 16.4  | 2 981 629  | 15.2  |
| 普 通 建 設 事 業 費   | 1 253 189  | 12.2  | 1 508 792 | 15.7  | 2 881 347  | 14.7  |
| 災 害 復 旧 事 業 費   | 8 946      | 0.1   | 13 549    | 0.1   | 17 099     | 0.1   |
| 失 業 対 策 事 業 費   | 26 408     | 0.3   | 53 457    | 0.6   | 83 182     | 0.4   |
| そ の 他 の 経 費     | 2 417 116  | 23.5  | 2 619 353 | 27.3  | 4 392 219  | 22.3  |
| 歳 出 合 計         | 10 133 049 | 98.6  | 9 115 044 | 95.0  | 18 998 502 | 96.7  |
| 翌 年 度 へ の 繰 越 額 | 141 954    | 1.4   | 484 522   | 5.0   | 648 910    | 3.3   |

(注) 「翌年度への繰越額」には、翌年度へ繰り越された事業費に充当すべき財源を含

その2 推 移

| 区 分             | 48年度充当額   | 指   |     |     |     |
|-----------------|-----------|-----|-----|-----|-----|
|                 |           | 48  | 49  | 50  | 51  |
| 一 般 財 源         | 9 802 793 | 100 | 129 | 131 | 154 |
| 義 務 的 経 費       | 4 942 954 | 100 | 140 | 161 | 187 |
| 人 件 費           | 4 155 710 | 100 | 141 | 161 | 182 |
| 扶 助 費           | 279 244   | 100 | 139 | 165 | 197 |
| 公 債 費           | 507 999   | 100 | 129 | 164 | 223 |
| 投 資 的 経 費       | 2 171 005 | 100 | 122 | 91  | 95  |
| 普 通 建 設 事 業 費   | 2 102 592 | 100 | 122 | 90  | 93  |
| 災 害 復 旧 事 業 費   | 14 265    | 100 | 143 | 145 | 184 |
| 失 業 対 策 事 業 費   | 54 147    | 100 | 132 | 129 | 136 |
| そ の 他 の 経 費     | 2 070 120 | 100 | 125 | 127 | 157 |
| 歳 出 合 計         | 9 184 079 | 100 | 132 | 137 | 159 |
| 翌 年 度 へ の 繰 越 額 | 618 713   | 100 | 81  | 47  | 77  |

# の 充 当 状 況

(単位 百万円・%)

| 昭 和 52 年 度 |       |           |       |            |       | 比 較       |       |                |
|------------|-------|-----------|-------|------------|-------|-----------|-------|----------------|
| 都 道 府 県    |       | 市 町 村     |       | 純 計 額      |       | 増 減 額     | 増 減 率 | 前 年 度<br>増 減 率 |
| 8 959 357  | 100.0 | 8 290 434 | 100.0 | 17 053 910 | 100.0 | 2 593 502 | 15.2  | 13.3           |
| 5 885 357  | 65.7  | 4 352 961 | 52.5  | 10 482 489 | 61.5  | 1 142 165 | 10.9  | 13.2           |
| 5 037 807  | 56.2  | 3 226 771 | 38.9  | 8 389 140  | 49.2  | 651 935   | 7.8   | 10.8           |
| 161 562    | 1.8   | 332 716   | 4.0   | 642 059    | 3.8   | 106 657   | 16.6  | 16.5           |
| 685 989    | 7.7   | 793 474   | 9.6   | 1 451 289  | 8.5   | 383 574   | 26.4  | 27.8           |
| 965 808    | 10.8  | 1 266 908 | 15.3  | 2 335 478  | 13.7  | 646 151   | 27.7  | 13.1           |
| 928 460    | 10.4  | 1 199 371 | 14.5  | 2 238 057  | 13.1  | 643 290   | 28.7  | 13.9           |
| 11 443     | 0.1   | 14 678    | 0.2   | 14 915     | 0.1   | 2 184     | 14.6  | 43.1           |
| 25 904     | 0.3   | 52 859    | 0.6   | 82 506     | 0.5   | 676       | 0.8   | 12.2           |
| 1 988 549  | 22.2  | 2 280 222 | 27.5  | 3 703 300  | 21.7  | 688 919   | 18.6  | 13.6           |
| 8 839 714  | 98.7  | 7 900 091 | 95.3  | 16 521 267 | 96.9  | 2 477 235 | 15.0  | 13.3           |
| 119 643    | 1.3   | 390 343   | 4.7   | 532 643    | 3.1   | 116 267   | 21.8  | 12.2           |

んでいる。

(単位 百万円・%)

| 数   |     | 構 成 比 |       |       |       |       |       |
|-----|-----|-------|-------|-------|-------|-------|-------|
| 52  | 53  | 48    | 49    | 50    | 51    | 52    | 53    |
| 174 | 200 | 100.0 | 100.0 | 100.0 | 100.0 | 100.0 | 100.0 |
| 212 | 235 | 50.4  | 54.7  | 62.0  | 61.5  | 61.5  | 59.2  |
| 202 | 218 | 42.4  | 46.4  | 51.9  | 50.3  | 49.2  | 46.0  |
| 230 | 268 | 2.8   | 3.1   | 3.6   | 3.7   | 3.8   | 3.8   |
| 286 | 361 | 5.2   | 5.2   | 6.5   | 7.5   | 8.5   | 9.3   |
| 108 | 137 | 22.1  | 20.9  | 15.3  | 13.7  | 13.7  | 15.2  |
| 106 | 137 | 21.4  | 20.2  | 14.6  | 13.1  | 13.1  | 14.7  |
| 105 | 120 | 0.1   | 0.2   | 0.2   | 0.2   | 0.1   | 0.1   |
| 152 | 154 | 0.6   | 0.6   | 0.5   | 0.5   | 0.5   | 0.4   |
| 179 | 212 | 21.1  | 20.4  | 20.5  | 21.6  | 21.7  | 22.3  |
| 180 | 207 | 93.7  | 96.0  | 97.8  | 96.8  | 96.9  | 96.7  |
| 86  | 105 | 6.3   | 4.0   | 2.2   | 3.2   | 3.1   | 3.3   |



## 第77表 人 件 費

### その1 人件費の内訳

| 区 分           | 昭 和 53 年 度 |       |           |       |            |       |
|---------------|------------|-------|-----------|-------|------------|-------|
|               | 都 道 府 県    |       | 市 町 村     |       | 純 計 額      |       |
| 議 員 報 酬 手 当   | 22 453     | 0.3   | 154 575   | 3.4   | 177 028    | 1.4   |
| 委 員 報 給       | 51 118     | 0.7   | 105 430   | 2.3   | 156 548    | 1.3   |
| 特 別 職 員 給     | 2 346      | 0.0   | 77 424    | 1.7   | 79 771     | 0.6   |
| 基 本 給         | 6 231 685  | 79.3  | 3 551 187 | 77.7  | 9 782 872  | 78.7  |
| そ の 他 の 手 給   | 3 979 029  | 50.6  | 2 253 621 | 49.3  | 6 232 650  | 50.1  |
| 臨 時 職 員 共 給   | 2 248 471  | 28.6  | 1 270 974 | 27.8  | 3 519 445  | 28.3  |
| 地 方 公 務 員 共 給 | 4 185      | 0.1   | 26 592    | 0.6   | 30 777     | 0.2   |
| 負 担 金 等       | 714 614    | 9.1   | 390 727   | 8.6   | 1 105 342  | 8.9   |
| 退 職 給 及 び 補 償 | 645 637    | 8.2   | 228 432   | 5.0   | 874 069    | 7.0   |
| 恩 給 及 び 補 償   | 166 842    | 2.1   | 21 105    | 0.5   | 187 947    | 1.5   |
| 災 害 補 償       | 6 802      | 0.1   | 6 328     | 0.1   | 13 130     | 0.1   |
| そ の 他 の 費 用   | 21 421     | 0.2   | 34 097    | 0.7   | 55 516     | 0.5   |
| 合 計           | 7 862 918  | 100.0 | 4 569 305 | 100.0 | 12 432 223 | 100.0 |

### その2 財源内訳

| 区 分           | 昭 和 53 年 度 |       |           |       |            |       |
|---------------|------------|-------|-----------|-------|------------|-------|
|               | 都 道 府 県    |       | 市 町 村     |       | 純 計 額      |       |
| 国 庫 支 出 金     | 1 890 058  | 24.0  | 150 093   | 3.3   | 2 063 499  | 16.6  |
| 使 用 料、手 数 料   | 135 323    | 1.7   | 155 654   | 3.4   | 292 093    | 2.3   |
| 地 方 債         | 65 401     | 0.8   | 2 867     | 0.1   | 68 268     | 0.5   |
| そ の 他 特 定 財 源 | 32 944     | 0.5   | 184 925   | 4.0   | 79 305     | 0.7   |
| 一 般 財 源 等     | 5 739 192  | 73.0  | 4 075 766 | 89.2  | 9 929 058  | 79.9  |
| 合 計           | 7 862 918  | 100.0 | 4 569 305 | 100.0 | 12 432 223 | 100.0 |

### その3 団体種類別内訳

| 区 分           | 昭 和 53 年 度 |       | 昭 和 52    |
|---------------|------------|-------|-----------|
|               | 決 算 額      | 構 成 比 | 決 算 額     |
| 都 道 府 県       | 7 862 918  | 37.5  | 7 279 957 |
| 市 町 村         | 4 569 305  | 23.5  | 4 209 314 |
| 大 中 小 町 都 都 都 | 677 489    | 20.7  | 623 198   |
| 一 部 事 務 組 合   | 1 382 337  | 24.3  | 1 271 586 |
| 特 別 区         | 903 011    | 23.0  | 827 224   |
|               | 1 130 970  | 20.9  | 1 036 999 |
|               | 254 605    | 40.3  | 236 249   |
|               | 324 628    | 35.0  | 307 159   |

併 昭和53年度及び52年度の構成比は、団体種類別の歳出総額に対するものであ

の 状 況

(単位 百万円・%)

| 昭 和 52 年 度<br>純 計 額 | 比 較   |         |             |       |       |
|---------------------|-------|---------|-------------|-------|-------|
|                     | 増 減 額 | 増 減 率   | 前 年 度 増 減 率 | 増 減 額 | 増 減 率 |
| 161 783             | 1.4   | 15 245  | 1.6         | 9.4   | 14.3  |
| 137 698             | 1.2   | 18 850  | 2.0         | 13.7  | 12.1  |
| 74 061              | 0.6   | 5 710   | 0.6         | 7.7   | 12.0  |
| 9 142 639           | 79.6  | 640 233 | 67.9        | 7.0   | 8.4   |
| 5 823 164           | 50.7  | 409 486 | 43.4        | 7.0   | 8.5   |
| 3 290 138           | 28.6  | 229 307 | 24.3        | 7.0   | 8.2   |
| 29 337              | 0.3   | 1 440   | 0.2         | 4.9   | △ 0.5 |
| 962 192             | 8.4   | 143 150 | 15.2        | 14.9  | 24.1  |
| 772 040             | 6.7   | 102 029 | 10.8        | 13.2  | 8.1   |
| 174 210             | 1.5   | 13 737  | 1.5         | 7.9   | 12.4  |
| 12 091              | 0.1   | 1 039   | 0.1         | 8.6   | 8.8   |
| 52 557              | 0.5   | 2 959   | 0.3         | 5.6   | △ 1.6 |
| 11 489 271          | 100.0 | 942 952 | 100.0       | 8.2   | 9.7   |

(単位 百万円・%)

| 昭 和 52 年 度<br>純 計 額 | 比 較   |         |             |       |       |
|---------------------|-------|---------|-------------|-------|-------|
|                     | 増 減 額 | 増 減 率   | 前 年 度 増 減 率 | 増 減 額 | 増 減 率 |
| 1 896 865           | 16.5  | 166 634 | 17.7        | 8.8   | 11.1  |
| 238 202             | 2.1   | 53 891  | 5.7         | 22.6  | 23.3  |
| 55 606              | 0.5   | 12 662  | 1.3         | 22.8  | 204.7 |
| 75 438              | 0.6   | 3 867   | 0.4         | 5.1   | 12.5  |
| 9 223 160           | 80.3  | 705 898 | 74.9        | 7.7   | 8.6   |
| 11 489 271          | 100.0 | 942 952 | 100.0       | 8.2   | 9.7   |

(単位 百万円・%)

| 年 度<br>構 成 比 | 増 減 額   |       | 増 減 率 | 前 年 度 増 減 率 |
|--------------|---------|-------|-------|-------------|
|              | 決 算 額   | 構 成 比 |       |             |
| 39.6         | 582 961 | 22.9  | 8.0   | 8.9         |
| 25.2         | 359 991 | 13.3  | 8.6   | 11.0        |
| 21.9         | 54 291  | 12.8  | 8.7   | 11.1        |
| 25.9         | 110 751 | 14.2  | 8.7   | 10.7        |
| 24.7         | 75 787  | 13.3  | 9.2   | 11.7        |
| 22.6         | 93 971  | 11.5  | 9.1   | 12.0        |
| 42.4         | 18 356  | 24.7  | 7.8   | 15.0        |
| 36.7         | 17 469  | 19.2  | 5.7   | 5.9         |

り、増減額の構成比は団体種類別の歳出総額の対前年度増加額に対するものである。

## 第78表 人 件 費 中 の

### その1 目的別内訳

| 区 分         | 昭 和 53 年 度 |       |           |       |           |       | 昭 和       |       |
|-------------|------------|-------|-----------|-------|-----------|-------|-----------|-------|
|             | 都 道 府 県    |       | 市 町 村     |       | 純 計 額     |       | 都 道 府 県   |       |
| 議 会 総 務 関 係 | 275 454    | 4.4   | 874 592   | 24.6  | 1 150 046 | 11.8  | 263 694   | 4.5   |
| 生 産 関 係     | 131 226    | 2.1   | 627 587   | 17.7  | 758 813   | 7.8   | 124 286   | 2.1   |
| 衛 生 関 係     | 222 360    | 3.6   | 444 666   | 12.5  | 667 026   | 6.8   | 214 447   | 3.7   |
| 労 働 関 係     | 42 364     | 0.7   | 11 986    | 0.3   | 54 350    | 0.6   | 40 524    | 0.7   |
| 農 林 水 産 関 係 | 257 754    | 4.1   | 148 410   | 4.2   | 406 164   | 4.2   | 248 430   | 4.2   |
| 商 工 業 関 係   | 53 635     | 0.9   | 42 577    | 1.2   | 96 212    | 1.0   | 51 394    | 0.9   |
| 土 木 関 係     | 146 248    | 2.3   | 321 013   | 9.0   | 467 261   | 4.8   | 144 151   | 2.5   |
| 警 防 関 係     | 927 109    | 14.9  | —         | —     | 927 109   | 9.5   | 871 207   | 14.9  |
| 消 防 関 係     | 71 030     | 1.1   | 317 206   | 8.9   | 388 236   | 4.0   | 66 841    | 1.1   |
| 教 育 関 係     | 4 104 505  | 65.9  | 763 151   | 21.5  | 4 867 656 | 49.8  | 3 829 772 | 65.4  |
| 合 計         | 6 231 685  | 100.0 | 3 551 187 | 100.0 | 9 782 872 | 100.0 | 5 854 747 | 100.0 |

### その2 平均給料月額状況(普通会計分)

| 区 分           | 昭 和 54 年 4 月 1 日 現 在 |         |         |         | 昭 和     |
|---------------|----------------------|---------|---------|---------|---------|
|               | 都 道 府 県              | 大 都 市   | 都 市     | 町 村     | 都 道 府 県 |
| 一 般 行 政 職     | 184 338              | 179 760 | 172 900 | 148 176 | 175 676 |
| 高 等 学 校 教 育 職 | 220 713              | 241 179 | 233 424 | 192 318 | 210 689 |
| 小・中 学 校 教 育 職 | 220 005              | —       | —       | —       | 212 171 |
| 消 防 職         | 177 700              | 178 678 | 163 954 | 132 468 | 168 205 |
| 警 察 職         | 184 217              | —       | —       | —       | 176 020 |

(注) 自治省調「地方公務員給与実態調査」による。

### その3 給与改定の状況

| 区 分        | 人事院勧告<br>の俸給表の<br>改善分 | 給 与 改 定<br>実 施 月 | 財源所要額<br>(初年度分)<br>(A) | 国庫支出金 |
|------------|-----------------------|------------------|------------------------|-------|
|            |                       |                  |                        |       |
| 昭 和 44 年 度 | 8.7                   | 6                | 1 772                  | 341   |
| 45         | 10.7                  | 5                | 2 999                  | 579   |
| 46         | 10.4                  | 5                | 3 212                  | 642   |
| 47         | 9.4                   | 4                | 3 530                  | 730   |
| 48         | 13.4                  | 4                | 6 010                  | 1 210 |
| 49         | 26.3                  | 4                | 15 535                 | 3 170 |
| 50         | 9.4                   | 4                | 7 470                  | 1 520 |
| 51         | 6.0                   | 4                | 5 083                  | 984   |
| 52         | 6.1                   | 4                | 6 118                  | 1 238 |
| 53         | 3.2                   | 4                | 3 540                  | 799   |

(注) 地方交付税の増収額には、当初措置額を含んでいる。

# 職 員 給 の 状 況

(単位 百万円・%)

| 52 年 度    |       |           |       | 比 較     |       |       |      |     |        |      |      |  |
|-----------|-------|-----------|-------|---------|-------|-------|------|-----|--------|------|------|--|
| 市 町 村     |       | 純 計 額     |       | 増 減 額   |       | 増 減 率 |      |     | 前年度増減率 |      |      |  |
|           |       |           |       |         |       | 都道府県  | 市町村  | 純計額 | 都道府県   | 市町村  | 純計額  |  |
| 832 682   | 25.9  | 1 096 376 | 12.0  | 53 670  | 8.4   | 4.5   | 5.0  | 4.9 | 6.3    | 7.7  | 7.4  |  |
| 573 799   | 17.5  | 698 085   | 7.6   | 60 728  | 9.5   | 5.6   | 9.4  | 8.7 | 6.7    | 12.4 | 11.4 |  |
| 397 736   | 12.1  | 612 182   | 6.7   | 54 844  | 8.6   | 3.7   | 11.8 | 9.0 | 5.9    | 10.1 | 8.6  |  |
| 10 275    | 0.3   | 50 799    | 0.6   | 3 551   | 0.6   | 4.5   | 16.7 | 7.0 | 6.2    | 2.9  | 5.5  |  |
| 137 775   | 4.2   | 386 205   | 4.2   | 19 959  | 3.1   | 3.8   | 7.7  | 5.2 | 4.7    | 9.6  | 6.4  |  |
| 39 785    | 1.2   | 91 179    | 1.0   | 5 033   | 0.8   | 4.4   | 7.0  | 5.5 | 7.6    | 8.3  | 7.9  |  |
| 295 196   | 9.0   | 439 346   | 4.8   | 27 915  | 4.4   | 1.5   | 8.7  | 6.4 | 1.8    | 8.7  | 6.3  |  |
| —         | —     | 871 207   | 9.5   | 55 902  | 8.7   | 6.4   | —    | 6.4 | 7.7    | —    | 7.7  |  |
| 289 687   | 8.8   | 356 528   | 3.9   | 31 708  | 5.0   | 6.3   | 9.5  | 8.9 | 1.9    | 12.4 | 10.3 |  |
| 710 959   | 21.6  | 4 540 731 | 49.7  | 326 925 | 51.1  | 7.2   | 7.3  | 7.2 | 8.3    | 9.6  | 8.5  |  |
| 3 287 892 | 100.0 | 9 142 639 | 100.0 | 640 233 | 100.0 | 6.4   | 8.0  | 7.0 | 7.6    | 9.8  | 8.4  |  |

(単位 円・%)

| 53 年 4 月 1 日 現 在 |         |         |  | 増 減 率   |         |         |     | 前年度増減率 |     |     |     |
|------------------|---------|---------|--|---------|---------|---------|-----|--------|-----|-----|-----|
| 大 都 市            | 都 市     | 町 村     |  | 都道府県    | 大都市     | 都市      | 町村  | 都道府県   | 大都市 | 都市  | 町村  |
|                  |         |         |  | 171 286 | 164 160 | 141 156 |     | 4.9    | 4.9 | 5.3 | 5.0 |
| 232 280          | 222 902 | 182 978 |  | 4.8     | 3.8     | 4.7     | 5.1 | 7.6    | 7.7 | 8.2 | 7.5 |
| —                | —       | —       |  | 3.7     | —       | —       | —   | 6.9    | —   | —   | —   |
| 171 082          | 155 759 | 125 288 |  | 5.6     | 4.4     | 5.3     | 5.7 | 8.3    | 8.7 | 8.7 | 8.9 |
| —                | —       | —       |  | 4.7     | —       | —       | —   | 8.2    | —   | —   | —   |

(単位 億円・%)

| 内 一般財源 | 内 訳   |         |       | 職 員 給 増 加 額 (B) | (A)/(B) |
|--------|-------|---------|-------|-----------------|---------|
|        | 内 訳   |         | そ の 他 |                 |         |
|        | 地方税の増 | 地方交付税の増 |       |                 |         |
| 1 431  | 183   | 1 183   | 65    | 3 066           | 57.8    |
| 2 420  | 344   | 1 961   | 115   | 4 413           | 68.0    |
| 2 570  | —     | 2 220   | 350   | 4 989           | 64.4    |
| 2 800  | 330   | 2 350   | 120   | 6 533           | 54.0    |
| 4 800  | 1 230 | 3 320   | 250   | 9 320           | 64.5    |
| 12 365 | 2 740 | 8 515   | 1 110 | 19 817          | 78.4    |
| 5 950  | —     | 4 890   | 1 060 | 9 829           | 76.0    |
| 4 099  | —     | 3 200   | 899   | 7 516           | 67.6    |
| 4 880  | —     | 3 409   | 1 471 | 7 066           | 86.6    |
| 2 741  | —     | 2 741   | —     | 6 402           | 55.3    |

第79表 地方公務

その1 総括

| 区 分   | 昭和54年4月1日現在 |         |           |         |           |       |
|---|-------------|---------|-----------|---------|-----------|-------|
|   | 都道府県        |         | 市町村       |         | 総数        |       |
| 一般行政関係職員<br>議事会・総務<br>税務<br>民生衛生<br>労働産<br>農林水産<br>土木<br>商工<br>教育関係職員<br>教<br>高<br>義<br>等<br>学<br>校<br>の<br>教<br>育<br>他<br>の<br>職<br>員<br>そ<br>の<br>他<br>の<br>職<br>員<br>警<br>察<br>の<br>職<br>員<br>警<br>察<br>の<br>職<br>員<br>そ<br>の<br>他<br>の<br>職<br>員<br>消<br>防<br>の<br>職<br>員 | 338 081     | 21.3    | 804 480   | 69.5    | 1 142 561 | 41.7  |
|   | 48 158      | 3.0     | 203 604   | 17.6    | 251 762   | 9.2   |
|   | 25 519      | 1.6     | 61 958    | 5.4     | 87 477    | 3.2   |
|   | 35 475      | 2.2     | 230 350   | 19.9    | 265 825   | 9.7   |
|   | 54 755      | 3.5     | 127 174   | 11.0    | 181 929   | 6.6   |
|   | 11 393      | 0.7     | 7 919     | 0.7     | 19 312    | 0.7   |
|   | 79 573      | 5.0     | 51 116    | 4.4     | 130 689   | 4.8   |
|   | 12 859      | 0.8     | 12 147    | 1.0     | 25 006    | 0.9   |
|   | 70 349      | 4.4     | 110 212   | 9.5     | 180 561   | 6.6   |
|   | 991 813     | 62.6    | 252 488   | 21.8    | 1 244 301 | 45.4  |
|   | 899 227     | 56.7    | 46 340    | 4.0     | 945 567   | 34.5  |
|   | 182 954     | 11.5    | 12 899    | 1.1     | 195 853   | 7.1   |
|   | 672 625     | 42.4    | 656       | 0.1     | 673 281   | 24.6  |
|   | 43 648      | 2.8     | 32 785    | 2.8     | 76 433    | 2.8   |
| 92 586  | 5.9         | 206 148 | 17.8      | 298 734 | 10.9      |       |
| 236 631   | 14.9        | —       | —         | 236 631 | 8.6       |       |
| 206 382   | 13.0        | —       | —         | 206 382 | 7.5       |       |
| 30 249  | 1.9         | —       | —         | 30 249  | 1.1       |       |
| 18 092  | 1.1         | 99 896  | 8.6       | 117 988 | 4.3       |       |
| 合 計   | 1 584 617   | 100.0   | 1 156 864 | 100.0   | 2 741 481 | 100.0 |

(注) 1 自治省調「地方公務員給与実態調査」による。

2 特殊学校の小・中学部に係る教員は、「教員」の「その他」に計上している。

その2 推移

| 区 分   | 昭和36年5月31日現在 |       | 52年4月1日現在 |       | 53年4月 |
|---|--------------|-------|-----------|-------|-------|
|   | 職員数          | 構成比   | 職員数       | 構成比   | 職員数   |
| 一般行政関係職員<br>民生衛生<br>労働産<br>農林水産<br>土木<br>商工<br>教育関係職員<br>教<br>高<br>義<br>等<br>学<br>校<br>の<br>教<br>育<br>他<br>の<br>職<br>員<br>そ<br>の<br>他<br>の<br>職<br>員<br>警<br>察<br>の<br>職<br>員<br>警<br>察<br>の<br>職<br>員<br>そ<br>の<br>他<br>の<br>職<br>員<br>消<br>防<br>の<br>職<br>員 | 676          | 39.6  | 1 108     | 42.0  | 1 128 |
|   | 85           | 5.0   | 248       | 9.4   | 259   |
|   | 74           | 4.3   | 173       | 6.6   | 179   |
|   | 18           | 1.0   | 20        | 0.8   | 19    |
|   | 107          | 6.3   | 177       | 6.7   | 179   |
|   | 392          | 23.0  | 490       | 18.5  | 492   |
|   | 842          | 49.4  | 1 190     | 45.1  | 1 218 |
|   | 572          | 33.5  | 650       | 24.6  | 663   |
|   | 104          | 6.1   | 189       | 7.2   | 193   |
|   | 29           | 1.7   | 25        | 0.9   | 26    |
|   | 137          | 8.1   | 326       | 12.4  | 336   |
|   | 149          | 8.7   | 230       | 8.7   | 233   |
|   | 129          | 7.6   | 200       | 7.6   | 203   |
|   | 20           | 1.1   | 30        | 1.1   | 30    |
| 39  | 2.3          | 111   | 4.2       | 115   |       |
| 合 計   | 1 706        | 100.0 | 2 639     | 100.0 | 2 693 |

(注) 教育関係職員のうち昭和52年、53年及び54年4月1日現在の学校給食職

# 員数の状況

(単位 人・%)

| 昭和53年4月1日現在 |       |           |       |           | 比較    |        |       |        |
|-------------|-------|-----------|-------|-----------|-------|--------|-------|--------|
| 都道府県        | 市     | 町         | 村     | 総数        | 増     | 減      | 増減率   | 前年度増減率 |
| 338 603     | 21.7  | 789 195   | 69.7  | 1 127 798 | 41.9  | 14 763 | 30.6  | 1.3    |
| 47 596      | 3.1   | 201 483   | 17.8  | 249 079   | 9.2   | 2 683  | 5.6   | 1.1    |
| 25 834      | 1.7   | 62 029    | 5.5   | 87 863    | 3.3   | 386    | 0.8   | 0.4    |
| 36 616      | 2.3   | 222 407   | 19.6  | 259 023   | 9.6   | 6 802  | 14.1  | 2.6    |
| 54 190      | 3.5   | 124 990   | 11.0  | 179 180   | 6.7   | 2 749  | 5.7   | 1.5    |
| 11 570      | 0.7   | 7 899     | 0.7   | 19 469    | 0.7   | 157    | 0.3   | 0.8    |
| 79 479      | 5.1   | 49 286    | 4.4   | 128 765   | 4.8   | 1 924  | 4.0   | 1.5    |
| 12 987      | 0.8   | 11 993    | 1.1   | 24 980    | 0.9   | 26     | 0.1   | 0.1    |
| 70 331      | 4.5   | 109 108   | 9.6   | 179 439   | 6.7   | 1 122  | 2.3   | 0.6    |
| 970 354     | 62.2  | 247 467   | 21.8  | 1 217 821 | 45.2  | 26 480 | 54.8  | 2.2    |
| 880 731     | 56.5  | 45 304    | 4.0   | 926 035   | 34.4  | 19 532 | 40.4  | 2.1    |
| 179 794     | 11.5  | 12 872    | 1.1   | 192 666   | 7.2   | 3 187  | 6.6   | 1.7    |
| 662 418     | 42.5  | 645       | 0.1   | 663 063   | 24.6  | 10 218 | 21.1  | 1.5    |
| 38 519      | 2.5   | 31 787    | 2.8   | 70 306    | 2.6   | 6 127  | 12.7  | 8.7    |
| 89 623      | 5.7   | 202 163   | 17.8  | 291 786   | 10.8  | 6 948  | 14.4  | 2.4    |
| 233 043     | 14.9  | —         | —     | 233 043   | 8.7   | 3 588  | 7.4   | 1.5    |
| 202 874     | 13.0  | —         | —     | 202 874   | 7.5   | 3 508  | 7.3   | 1.7    |
| 30 169      | 1.9   | —         | —     | 30 169    | 1.2   | 80     | 0.1   | 0.3    |
| 18 161      | 1.2   | 96 340    | 8.5   | 114 501   | 4.3   | 3 487  | 7.2   | 3.0    |
| 1 560 161   | 100.0 | 1 133 002 | 100.0 | 2 693 163 | 100.0 | 48 318 | 100.0 | 1.8    |
|             |       |           |       |           |       |        |       | 2.1    |

(単位 千人・%)

| 1日現在  | 54年4月1日現在 |       | 指数        |          |          |          |
|-------|-----------|-------|-----------|----------|----------|----------|
| 構成比   | 職員数       | 構成比   | 36. 5. 31 | 52. 4. 1 | 53. 4. 1 | 54. 4. 1 |
| 41.9  | 1 143     | 41.7  | 100       | 164      | 167      | 169      |
| 9.6   | 266       | 9.7   | 100       | 292      | 305      | 313      |
| 6.7   | 182       | 6.6   | 100       | 234      | 242      | 246      |
| 0.7   | 19        | 0.7   | 100       | 111      | 106      | 106      |
| 6.7   | 181       | 6.6   | 100       | 165      | 167      | 169      |
| 18.2  | 495       | 18.1  | 100       | 125      | 126      | 126      |
| 45.2  | 1 244     | 45.4  | 100       | 141      | 145      | 148      |
| 24.6  | 673       | 24.6  | 100       | 114      | 116      | 118      |
| 7.2   | 196       | 7.2   | 100       | 182      | 186      | 188      |
| 1.0   | 27        | 1.0   | 100       | 86       | 90       | 93       |
| 12.4  | 348       | 12.6  | 100       | 238      | 245      | 254      |
| 8.7   | 237       | 8.6   | 100       | 154      | 156      | 159      |
| 7.5   | 206       | 7.5   | 100       | 155      | 157      | 160      |
| 1.2   | 31        | 1.1   | 100       | 150      | 150      | 155      |
| 4.3   | 118       | 4.3   | 100       | 285      | 295      | 303      |
| 100.0 | 2 741     | 100.0 | 100       | 155      | 158      | 161      |

員数は、給食センターの職員数で、他の学校給食職員数は「その他」に含まれている。

第80表 物件費

| 区分    | 昭和53年度  |       |           |       |           |       |
|-------|---------|-------|-----------|-------|-----------|-------|
|       | 都道府県    |       | 市         | 町     | 村         | 純計額   |
| 賃借    | 22 443  | 3.3   | 91 475    | 5.9   | 113 918   | 5.1   |
| 旅費    | 133 540 | 19.6  | 68 920    | 4.4   | 202 460   | 9.1   |
| 交際費   | 1 249   | 0.2   | 13 883    | 0.9   | 15 132    | 0.7   |
| 備品購入費 | 32 266  | 4.7   | 150 513   | 9.7   | 182 779   | 8.2   |
| 需用費   | 218 713 | 32.1  | 643 871   | 41.4  | 862 584   | 38.6  |
| 役務費   | 93 439  | 13.7  | 99 159    | 6.4   | 192 599   | 8.6   |
| 委託料   | 142 414 | 20.9  | 391 890   | 25.2  | 534 304   | 23.9  |
| その他   | 37 735  | 5.5   | 93 741    | 6.1   | 131 475   | 5.8   |
| 合計    | 681 799 | 100.0 | 1 553 452 | 100.0 | 2 235 251 | 100.0 |

第81表 維持補修

| 区分  | 昭和53年度  |       |         |       |         |       |
|-----|---------|-------|---------|-------|---------|-------|
|     | 都道府県    |       | 市       | 町     | 村       | 純計額   |
| 総務  | 11 791  | 7.2   | 12 835  | 4.7   | 24 625  | 5.6   |
| 衛生  | 2 867   | 1.7   | 25 452  | 9.3   | 28 319  | 6.5   |
| 保健  | 284     | 0.2   | 258     | 0.1   | 542     | 0.1   |
| 掃   | 1 527   | 0.9   | 23 248  | 8.5   | 24 775  | 5.7   |
| の   | 1 056   | 0.6   | 1 946   | 0.7   | 3 002   | 0.7   |
| 産業  | 4 141   | 2.5   | 7 268   | 2.7   | 11 410  | 2.6   |
| 水産  | 478     | 0.3   | 508     | 0.2   | 986     | 0.2   |
| 畜産  | 255     | 0.2   | 233     | 0.1   | 488     | 0.1   |
| 農林  | 1 211   | 0.7   | 4 760   | 1.7   | 5 971   | 1.4   |
| 農畜  | 554     | 0.3   | 1 333   | 0.5   | 1 887   | 0.4   |
| 農林  | 1 643   | 1.0   | 434     | 0.2   | 2 077   | 0.5   |
| 水路  | 117 803 | 71.5  | 157 124 | 57.6  | 274 928 | 62.8  |
| 河川  | 70 652  | 42.9  | 113 904 | 41.7  | 184 556 | 42.2  |
| 住   | 11 179  | 6.8   | 7 722   | 2.8   | 18 900  | 4.3   |
| 宅   | 27 629  | 16.8  | 21 728  | 8.0   | 49 358  | 11.3  |
| その他 | 8 343   | 5.0   | 13 770  | 5.1   | 22 114  | 5.0   |
| 警   | 7 812   | 4.7   | —       | —     | 7 812   | 1.8   |
| 消   | 1 767   | 1.1   | 3 258   | 1.2   | 5 025   | 1.1   |
| 教   | 16 366  | 9.9   | 58 620  | 21.5  | 74 986  | 17.1  |
| 小   | —       | —     | 29 385  | 10.8  | 29 385  | 6.7   |
| 中   | —       | —     | 17 045  | 6.2   | 17 045  | 3.9   |
| 高   | 10 811  | 6.6   | 1 038   | 0.4   | 11 849  | 2.7   |
| その他 | 5 555   | 3.3   | 11 152  | 4.1   | 16 707  | 3.8   |
| の   | 2 217   | 1.4   | 8 348   | 3.0   | 10 563  | 2.5   |
| 合計  | 164 764 | 100.0 | 272 905 | 100.0 | 437 668 | 100.0 |

## の 状 況

(単位 百万円・%)

| 昭 和 52 年 度<br>純 計 額 |       | 比 較     |       |                |                |
|---------------------|-------|---------|-------|----------------|----------------|
|                     |       | 増 減 額   | 増 減 率 | 前 年 度<br>増 減 率 | 前 年 度<br>増 減 率 |
| 100 849             | 5.0   | 13 069  | 5.7   | 13.0           | 17.2           |
| 187 024             | 9.3   | 15 436  | 6.7   | 8.3            | 17.2           |
| 13 989              | 0.7   | 1 143   | 0.5   | 8.2            | 8.0            |
| 162 638             | 8.1   | 20 141  | 8.8   | 12.4           | 14.4           |
| 792 884             | 39.5  | 69 700  | 30.3  | 8.8            | 13.7           |
| 179 520             | 9.0   | 13 079  | 5.7   | 7.3            | 14.6           |
| 448 481             | 22.4  | 85 823  | 37.4  | 19.1           | 18.6           |
| 120 135             | 6.0   | 11 340  | 4.9   | 9.4            | 8.7            |
| 2 005 520           | 100.0 | 229 731 | 100.0 | 11.5           | 15.0           |

## 費 の 状 況

(単位 百万円・%)

| 昭 和 52 年 度<br>純 計 額 |       | 比 較    |       |                |                |
|---------------------|-------|--------|-------|----------------|----------------|
|                     |       | 増 減 額  | 増 減 率 | 前 年 度<br>増 減 率 | 前 年 度<br>増 減 率 |
| 22 503              | 5.9   | 2 122  | 3.8   | 9.4            | 15.2           |
| 23 967              | 6.3   | 4 352  | 7.7   | 18.2           | 17.9           |
| 470                 | 0.1   | 72     | 0.1   | 15.3           | 19.3           |
| 21 105              | 5.5   | 3 670  | 6.5   | 17.4           | 18.1           |
| 2 392               | 0.7   | 610    | 1.1   | 25.5           | 16.1           |
| 9 690               | 2.5   | 1 720  | 3.0   | 17.8           | 14.7           |
| 716                 | 0.2   | 270    | 0.5   | 37.7           | 11.4           |
| 410                 | 0.1   | 78     | 0.1   | 19.0           | 42.4           |
| 5 212               | 1.4   | 759    | 1.3   | 14.6           | 18.0           |
| 1 705               | 0.4   | 182    | 0.3   | 10.7           | 16.1           |
| 1 647               | 0.4   | 430    | 0.8   | 26.1           | 1.0            |
| 240 642             | 63.1  | 34 286 | 60.6  | 14.2           | 15.5           |
| 165 159             | 43.3  | 19 397 | 34.3  | 11.7           | 10.6           |
| 15 931              | 4.2   | 2 969  | 5.2   | 18.6           | 23.3           |
| 40 601              | 10.7  | 8 757  | 15.5  | 21.6           | 35.7           |
| 18 951              | 4.9   | 3 163  | 5.6   | 16.7           | 17.6           |
| 7 085               | 1.9   | 727    | 1.3   | 10.3           | 8.5            |
| 4 518               | 1.2   | 507    | 0.9   | 11.2           | 15.0           |
| 63 745              | 16.7  | 11 241 | 19.9  | 17.6           | 13.9           |
| 25 234              | 6.6   | 4 151  | 7.3   | 16.5           | 8.5            |
| 15 012              | 3.9   | 2 033  | 3.6   | 13.5           | 11.5           |
| 9 661               | 2.5   | 2 188  | 3.9   | 22.6           | 22.6           |
| 13 838              | 3.7   | 2 869  | 5.1   | 20.7           | 21.7           |
| 8 949               | 2.4   | 1 614  | 2.8   | 18.0           | 22.6           |
| 381 099             | 100.0 | 56 569 | 100.0 | 14.8           | 15.4           |



第82表 扶 助 費

| 区 分       |     | 昭 和 53 年 |       |           |       |
|-----------|-----|----------|-------|-----------|-------|
|           |     | 都 道 府 県  | 市 町 村 |           |       |
| 民         | 生 費 | 536 734  | 72.5  | 1 946 806 | 99.1  |
| 社 会 福 祉 費 |     | 60 226   | 8.1   | 127 370   | 6.1   |
| 老 人 福 祉 費 |     | 91 301   | 12.3  | 531 568   | 25.4  |
| 児 童 福 祉 費 |     | 127 644  | 17.2  | 485 636   | 23.2  |
| 生 活 保 護 費 |     | 257 523  | 34.8  | 801 700   | 38.3  |
| 災 害 救 助 費 |     | 40       | 0.0   | 532       | 0.0   |
| 衛 生 費     |     | 198 021  | 26.7  | 85 578    | 4.1   |
| 結 核 対 策 費 |     | 55 849   | 7.5   | 24 389    | 1.2   |
| そ の 他 費   |     | 142 172  | 19.2  | 61 189    | 2.9   |
| 教 育 費     |     | 5 668    | 0.8   | 58 666    | 2.8   |
| 小 学 校 費   |     | 0        | 0.0   | 12 775    | 0.6   |
| 中 学 校 費   |     | 0        | 0.0   | 13 258    | 0.6   |
| 保 健 体 育 費 |     | 69       | 0.0   | 14 892    | 0.7   |
| そ の 他 費   |     | 5 599    | 0.8   | 17 741    | 0.9   |
| そ の 他     |     | 2        | 0.0   | 0         | 0.0   |
| 合 計       |     | 740 425  | 100.0 | 2 091 050 | 100.0 |

第83表 補 助 費

| 区 分               | 昭 和 53 年 度 |         |           |           | 昭<br>都道府県 |
|-------------------|------------|---------|-----------|-----------|-----------|
|                   | 都道府県       | 市 町 村   | 合 計       |           |           |
|                   |            |         | 単 純       | 純 計       |           |
| 負 担 金、寄 附 金       | 87 263     | 114 092 | 201 355   | ...       | 86 124    |
| 補 助 交 付 金         | 1 414 380  | 385 715 | 1 800 095 | ...       | 1 253 811 |
| そ の 他             | 409 058    | 472 178 | 881 236   | ...       | 310 376   |
| 合 計               | 1 910 701  | 971 985 | 2 882 686 | 1 784 815 | 1 650 311 |
| うち公営企業（法適用）に対するもの | 215 058    | 267 543 | 482 601   |           | 146 858   |

の 状 況

(単位 百万円・%)

| 度<br>純 計 額 |       | 昭 和 52 年 度<br>純 計 額 |       | 比 較     |       |        |        |
|------------|-------|---------------------|-------|---------|-------|--------|--------|
|            |       |                     |       | 増 減 額   |       | 増 減 率  |        |
| 2 483 539  | 87.7  | 2 157 233           | 87.7  | 326 306 | 88.0  | 15.1   | 14.4   |
| 187 596    | 6.6   | 156 491             | 6.4   | 31 105  | 8.4   | 19.9   | 23.3   |
| 622 869    | 22.0  | 529 977             | 21.5  | 92 892  | 25.1  | 17.5   | 19.0   |
| 613 280    | 21.7  | 560 750             | 22.8  | 52 530  | 14.2  | 9.4    | 10.5   |
| 1 059 223  | 37.4  | 909 283             | 36.9  | 149 940 | 40.5  | 16.5   | 13.3   |
| 571        | 0.0   | 733                 | 0.0   | △ 162   | △ 0.0 | △ 22.1 | △ 78.3 |
| 283 599    | 10.0  | 252 023             | 10.2  | 31 576  | 8.5   | 12.5   | 4.8    |
| 80 238     | 2.8   | 78 007              | 3.2   | 2 231   | 0.6   | 2.9    | △ 5.5  |
| 203 361    | 7.2   | 174 016             | 7.0   | 29 345  | 7.9   | 16.9   | 10.2   |
| 64 334     | 2.3   | 51 602              | 2.1   | 12 732  | 3.4   | 24.7   | 16.6   |
| 12 775     | 0.5   | 10 741              | 0.4   | 2 034   | 0.5   | 18.9   | 18.1   |
| 13 258     | 0.5   | 11 792              | 0.5   | 1 466   | 0.4   | 12.4   | 16.7   |
| 14 961     | 0.5   | 12 610              | 0.5   | 2 351   | 0.6   | 18.6   | 14.7   |
| 23 340     | 0.8   | 16 459              | 0.7   | 6 881   | 1.9   | 41.8   | 17.1   |
| 3          | 0.0   | 6                   | 0.0   | △ 3     | △ 0.0 | △ 50.0 | 20.0   |
| 2 831 475  | 100.0 | 2 460 864           | 100.0 | 370 611 | 100.0 | 15.1   | 13.4   |

等 の 状 況

(単位 百万円・%)

| 和 52 年 度 |           |           | 増 減 額   |         | 増 減 率 |      | 前 年 度<br>増 減 率 |      |
|----------|-----------|-----------|---------|---------|-------|------|----------------|------|
| 市 町 村    | 合 計       |           |         |         |       |      |                |      |
|          | 単 純       | 純 計       | 単 純     | 純 計     | 単 純   | 純 計  | 単 純            | 純 計  |
| 102 474  | 188 599   | ...       | 12 756  | ...     | 6.8   | ...  | 17.1           | ...  |
| 309 041  | 1 562 852 | ...       | 237 243 | ...     | 15.2  | ...  | 13.1           | ...  |
| 398 189  | 708 565   | ...       | 172 671 | ...     | 24.4  | ...  | 27.8           | ...  |
| 809 704  | 2 460 016 | 1 481 545 | 422 670 | 303 270 | 17.2  | 20.5 | 17.3           | 16.7 |
| 225 338  | 372 196   |           | 110 405 |         | 29.7  |      | 33.4           |      |

## 第84表 普通建設事

### その1 性質別内訳

| 区 分       | 昭 和 53 年 度 |       |           |       |            |       |
|-----------|------------|-------|-----------|-------|------------|-------|
|           | 都 道 府 県    |       | 市 町 村     |       | 純 計 額      |       |
| 補 助 事 業 費 | 4 391 697  | 68.6  | 3 533 414 | 51.6  | 7 529 225  | 60.1  |
| 単 独 事 業 費 | 1 649 070  | 25.8  | 3 154 626 | 46.1  | 4 612 168  | 36.8  |
| 国直轄事業負担金  | 361 049    | 5.6   | 29 514    | 0.4   | 390 564    | 3.1   |
| 県営事業負担金   | —          | —     | 132 474   | 1.9   | —          | —     |
| 合 計       | 6 401 816  | 100.0 | 6 850 028 | 100.0 | 12 531 956 | 100.0 |

### その2 財源内訳

| 区 分         | 昭 和 53 年 度 |       |           |       |            |       |
|-------------|------------|-------|-----------|-------|------------|-------|
|             | 都 道 府 県    |       | 市 町 村     |       | 純 計 額      |       |
| 国 庫 支 出 金   | 2 606 096  | 40.7  | 1 387 050 | 20.2  | 3 993 203  | 31.9  |
| 分担金、負担金、寄附金 | 272 682    | 4.3   | 152 655   | 2.2   | 297 012    | 2.4   |
| 財 産 収 入     | 33 062     | 0.5   | 61 006    | 0.9   | 94 070     | 0.8   |
| 地 方 債       | 1 974 157  | 30.8  | 2 609 516 | 38.1  | 4 507 409  | 36.0  |
| その他特定財源     | 175 773    | 2.8   | 901 084   | 13.2  | 475 919    | 3.6   |
| 一 般 財 源 等   | 1 340 046  | 20.9  | 1 738 717 | 25.4  | 3 164 343  | 25.3  |
| 合 計         | 6 401 816  | 100.0 | 6 850 028 | 100.0 | 12 531 956 | 100.0 |

# 業 費 の 状 況

(単位 百万円・%)

| 昭和52年度<br>純計額 |       | 比 較       |       |                |      |
|---------------|-------|-----------|-------|----------------|------|
|               |       | 増 減 額     | 増 減 率 | 前 年 度<br>増 減 率 |      |
| 6 062 431     | 59.4  | 1 466 794 | 63.0  | 24.2           | 28.4 |
| 3 812 524     | 37.4  | 799 644   | 34.4  | 21.0           | 20.8 |
| 329 245       | 3.2   | 61 319    | 2.6   | 18.6           | 22.6 |
| —             | —     | —         | —     | —              | —    |
| 10 204 200    | 100.0 | 2 327 756 | 100.0 | 22.8           | 25.3 |

(単位 百万円・%)

| 昭和52年度<br>純計額 |       | 比 較       |       |                |      |
|---------------|-------|-----------|-------|----------------|------|
|               |       | 増 減 額     | 増 減 率 | 前 年 度<br>増 減 率 |      |
| 3 192 037     | 31.3  | 801 166   | 34.4  | 25.1           | 29.4 |
| 253 968       | 2.5   | 43 044    | 1.8   | 16.9           | 16.1 |
| 86 048        | 0.8   | 8 022     | 0.3   | 9.3            | 2.1  |
| 3 798 867     | 37.2  | 708 542   | 30.4  | 18.7           | 35.1 |
| 412 723       | 4.1   | 63 196    | 2.9   | 15.3           | 16.0 |
| 2 460 557     | 24.1  | 703 786   | 30.2  | 28.6           | 11.7 |
| 10 204 200    | 100.0 | 2 327 756 | 100.0 | 22.8           | 25.3 |

第84表 普通建設事

その3 目的別内訳

| 区 分         | 昭 和 53 年 度 |       |           |       |            |       |
|-------------|------------|-------|-----------|-------|------------|-------|
|             | 都 道 府 県    |       | 市 町 村     |       | 純 計 額      |       |
| 総 務 費       | 99 772     | 1.6   | 271 691   | 4.0   | 354 506    | 2.8   |
| 民 生 費       | 120 373    | 1.9   | 268 294   | 3.9   | 354 707    | 2.8   |
| 社会福祉費       | 46 813     | 0.7   | 67 313    | 1.0   | 101 923    | 0.8   |
| 老人福祉費       | 28 476     | 0.4   | 52 410    | 0.8   | 74 391     | 0.6   |
| 児童福祉費       | 44 184     | 0.7   | 147 280   | 2.2   | 176 205    | 1.4   |
| その他         | 900        | 0.1   | 1 291     | 0.0   | 2 188      | 0.0   |
| 衛 生 費       | 92 740     | 1.4   | 398 055   | 5.8   | 467 023    | 3.7   |
| 清掃費         | 35 813     | 0.6   | 308 219   | 4.5   | 336 963    | 2.7   |
| その他         | 56 927     | 0.8   | 89 836    | 1.3   | 130 060    | 1.0   |
| 農 林 水 産 業 費 | 1 827 760  | 28.6  | 918 162   | 13.4  | 2 250 776  | 18.0  |
| 農業費         | 213 636    | 3.3   | 232 702   | 3.4   | 263 288    | 2.1   |
| 畜産業費        | 67 949     | 1.1   | 46 675    | 0.7   | 81 096     | 0.6   |
| 農地費         | 983 734    | 15.4  | 394 859   | 5.8   | 1 209 474  | 9.7   |
| 林業費         | 346 606    | 5.4   | 137 108   | 2.0   | 416 530    | 3.3   |
| 水産業費        | 215 835    | 3.4   | 106 818   | 1.6   | 280 388    | 2.2   |
| 土 木 費       | 3 499 751  | 54.7  | 2 796 839 | 40.8  | 6 169 903  | 49.2  |
| 道路橋りょう費     | 1 460 371  | 22.8  | 1 068 632 | 15.6  | 2 488 157  | 19.9  |
| 河川海岸費       | 1 030 500  | 16.1  | 160 535   | 2.3   | 1 173 403  | 9.4   |
| 港湾費         | 221 992    | 3.5   | 107 881   | 1.6   | 313 018    | 2.5   |
| 都市計画費       | 426 768    | 6.7   | 929 569   | 13.6  | 1 322 791  | 10.6  |
| 住宅費         | 321 023    | 5.0   | 510 297   | 7.4   | 815 900    | 6.5   |
| その他         | 39 097     | 0.6   | 19 925    | 0.3   | 56 634     | 0.3   |
| 教 育 費       | 532 645    | 8.3   | 1 980 051 | 28.9  | 2 499 231  | 19.9  |
| 小学校費        | 532        | 0.0   | 998 157   | 14.6  | 997 694    | 8.0   |
| 中学校費        | 310        | 0.0   | 511 336   | 7.5   | 511 317    | 4.1   |
| 高等学校費       | 376 002    | 5.9   | 28 463    | 0.4   | 403 196    | 3.2   |
| 社会教育費       | 36 649     | 0.6   | 193 911   | 2.8   | 224 382    | 1.8   |
| その他         | 119 152    | 1.8   | 248 184   | 3.6   | 362 642    | 2.8   |
| そ の 他       | 228 775    | 3.5   | 216 936   | 3.2   | 435 810    | 3.6   |
| 合 計         | 6 401 816  | 100.0 | 6 850 028 | 100.0 | 12 531 956 | 100.0 |

# 業 費 の 状 況 (つづき)

(単位 百万円・%)

| 昭和52年度<br>純計額 |       | 比         |       |      |      | 較    |        |      |      |
|---------------|-------|-----------|-------|------|------|------|--------|------|------|
|               |       | 増減額       |       | 増減率  |      |      | 前年度増減率 |      |      |
|               |       |           |       | 都府   | 道県   | 市町村  | 純計     | 都府   | 道県   |
| 256 325       | 2.5   | 98 181    | 4.2   | 69.0 | 30.5 | 38.3 | 30.3   | 14.7 | 18.8 |
| 289 729       | 2.8   | 64 978    | 2.8   | 23.4 | 21.3 | 22.4 | 26.6   | 17.8 | 20.7 |
| 37 438        | 0.9   | 14 485    | 0.6   | 15.4 | 17.4 | 16.6 | 29.3   | 20.0 | 25.2 |
| 53 296        | 0.5   | 21 095    | 0.9   | 49.8 | 34.0 | 39.6 | 18.1   | 32.3 | 27.3 |
| 146 151       | 1.4   | 30 054    | 1.3   | 21.7 | 19.2 | 20.6 | 24.8   | 13.0 | 15.2 |
| 2 844         | 0.0   | 656       | 0.0   | 46.9 | 8.0  | 23.1 | 225.1  | 15.1 | 87.0 |
| 394 025       | 3.9   | 72 998    | 3.1   | 1.9  | 26.6 | 18.5 | 6.2    | 10.4 | 8.9  |
| 289 607       | 2.8   | 47 356    | 2.0   | 22.2 | 24.9 | 16.4 | 8.7    | 5.8  | 3.0  |
| 104 418       | 1.1   | 25 642    | 1.1   | 17.3 | 33.2 | 24.6 | 25.6   | 31.5 | 29.4 |
| 1 816 323     | 17.8  | 434 453   | 18.7  | 23.3 | 29.6 | 23.9 | 33.8   | 32.7 | 32.7 |
| 194 965       | 1.9   | 68 323    | 2.9   | 34.3 | 36.9 | 35.0 | 16.1   | 30.6 | 22.3 |
| 64 264        | 0.6   | 16 832    | 0.7   | 31.9 | 31.1 | 26.2 | 25.8   | 44.7 | 33.5 |
| 998 972       | 9.8   | 210 502   | 9.0   | 20.6 | 26.0 | 21.1 | 41.1   | 35.2 | 37.2 |
| 346 474       | 3.4   | 70 056    | 3.0   | 19.4 | 24.0 | 20.2 | 25.4   | 23.9 | 24.4 |
| 211 648       | 2.1   | 68 740    | 3.0   | 30.3 | 34.9 | 32.5 | 37.1   | 36.1 | 37.0 |
| 5 158 170     | 50.5  | 1 011 733 | 43.5  | 18.7 | 21.0 | 19.6 | 29.8   | 22.4 | 26.4 |
| 2 045 534     | 20.0  | 442 623   | 19.0  | 21.9 | 21.3 | 21.6 | 38.8   | 16.4 | 28.0 |
| 954 802       | 9.4   | 218 601   | 9.4   | 22.3 | 29.7 | 22.9 | 32.0   | 34.3 | 32.5 |
| 272 730       | 2.7   | 40 288    | 1.7   | 20.2 | 5.5  | 14.8 | 15.1   | 32.0 | 21.0 |
| 1 111 166     | 10.9  | 211 625   | 9.1   | 10.8 | 23.0 | 19.0 | 17.5   | 28.4 | 24.6 |
| 725 007       | 7.1   | 90 893    | 3.9   | 5.8  | 17.6 | 12.5 | 17.1   | 20.1 | 18.9 |
| 48 931        | 0.4   | 7 703     | 0.4   | 10.9 | 26.8 | 15.7 | 46.4   | 19.0 | 36.7 |
| 1 926 607     | 18.9  | 572 624   | 24.6  | 31.4 | 29.2 | 29.7 | 20.0   | 22.5 | 21.9 |
| 793 656       | 7.8   | 204 038   | 8.8   | 48.4 | 25.8 | 25.7 | 22.9   | 21.1 | 21.1 |
| 406 727       | 4.0   | 104 590   | 4.5   | 53.9 | 25.7 | 25.7 | 5.7    | 16.1 | 16.1 |
| 325 879       | 3.2   | 77 317    | 3.3   | 23.5 | 26.2 | 23.7 | 15.1   | 25.4 | 15.5 |
| 155 748       | 1.5   | 68 634    | 2.9   | 50.8 | 42.1 | 44.1 | 41.8   | 33.7 | 34.5 |
| 244 597       | 2.4   | 118 045   | 5.1   | 59.2 | 43.2 | 48.3 | 38.6   | 38.6 | 38.0 |
| 363 021       | 3.6   | 72 789    | 3.1   | 19.5 | 22.3 | 20.1 | 24.3   | 21.9 | 22.9 |
| 10 204 200    | 100.0 | 2 327 756 | 100.0 | 21.3 | 25.1 | 22.8 | 29.3   | 22.4 | 25.3 |

第85表 普通建設事業費中

| 区 分         | 昭 和 53 年 度 |           |           | 純 計 額     |           |           |      |
|-------------|------------|-----------|-----------|-----------|-----------|-----------|------|
|             | 都 道 府 県    | 市 町 村     |           |           |           |           |      |
| 衛 生 費       | 37 010     | 0.8       | 207 986   | 5.9       | 238 311   | 3.2       |      |
| うち 清掃費      | 17 285     | 0.4       | 184 061   | 5.2       | 200 979   | 2.7       |      |
| 農 林 水 産 業 費 | 1 613 428  | 36.7      | 578 449   | 16.4      | 1 838 916 | 24.4      |      |
| うち          | 農 業 費      | 168 760   | 3.8       | 182 083   | 5.2       | 199 248   | 2.6  |
|             | 農 地 費      | 907 967   | 20.7      | 195 713   | 5.5       | 1 000 871 | 13.3 |
|             | 林 業 費      | 294 527   | 6.7       | 82 250    | 2.3       | 328 442   | 4.4  |
| 土 木 費       | 水 産 業 費    | 190 447   | 4.3       | 82 863    | 2.3       | 250 608   | 3.3  |
|             | 土 木 費      | 2 385 684 | 54.3      | 1 298 377 | 36.7      | 3 673 972 | 48.8 |
| うち          | 道路橋りよう費    | 857 766   | 19.5      | 246 809   | 7.0       | 1 103 558 | 14.7 |
|             | 河川海岸費      | 774 109   | 17.6      | 46 329    | 1.3       | 812 925   | 10.8 |
|             | 都市計画費      | 321 757   | 7.3       | 546 063   | 15.5      | 867 300   | 11.5 |
|             | 住 宅 費      | 229 160   | 5.2       | 388 157   | 11.0      | 616 590   | 8.2  |
| 教 育 費       | 185 761    | 4.2       | 1 263 778 | 35.8      | 1 448 953 | 19.2      |      |
| うち          | 小 学 校 費    | 36        | 0.0       | 714 788   | 20.2      | 714 797   | 9.5  |
|             | 中 学 校 費    | 6         | 0.0       | 338 233   | 9.6       | 338 239   | 4.5  |
|             | 高 等 学 校 費  | 129 985   | 3.0       | 9 830     | 0.3       | 139 815   | 1.9  |
|             | 社 会 教 育 費  | 7 146     | 0.2       | 86 899    | 2.5       | 93 749    | 1.2  |
| そ の 他       | 保 健 体 育 費  | 6 295     | 0.1       | 84 479    | 2.4       | 90 510    | 1.2  |
|             | そ の 他      | 169 814   | 4.0       | 184 824   | 5.2       | 329 073   | 4.4  |
| 合 計         | 4 391 697  | 100.0     | 3 533 414 | 100.0     | 7 529 225 | 100.0     |      |

第86表 普通建設事業費中の

| 区 分         | 昭 和 53 年 度 |         |        | 純 計 額  |         |         |      |
|-------------|------------|---------|--------|--------|---------|---------|------|
|             | 都 道 府 県    | 市 町 村   |        |        |         |         |      |
| 農 林 水 産 業 費 | 26 223     | 7.3     | 255    | 0.9    | 26 478  | 6.8     |      |
| 畜 産 業 費     | 437        | 0.1     | 64     | 0.2    | 502     | 0.1     |      |
| 農 地 費       | 21 086     | 5.8     | 191    | 0.6    | 21 277  | 5.4     |      |
| 林 業 費       | 3 307      | 0.9     | —      | —      | 3 307   | 0.8     |      |
| 水 産 業 費     | 1 393      | 0.4     | —      | —      | 1 393   | 0.4     |      |
| 土 木 費       | 334 826    | 92.7    | 29 259 | 99.1   | 364 085 | 93.2    |      |
| うち          | 道路橋りよう費    | 187 619 | 52.0   | 14 487 | 49.1    | 202 106 | 51.7 |
|             | 河川海岸費      | 119 700 | 33.2   | 10     | 0.0     | 119 710 | 30.7 |
|             | 港灣計画費      | 25 267  | 7.0    | 14 599 | 49.5    | 39 866  | 10.2 |
|             | 都市空        | 566     | 0.2    | 32     | 0.1     | 597     | 0.2  |
| 合 計         | 1 674      | 0.5     | 132    | 0.4    | 1 806   | 0.5     |      |
| 合 計         | 361 049    | 100.0   | 29 514 | 100.0  | 390 564 | 100.0   |      |

の補助事業費の状況

(単位 百万円・%)

| 昭和52年度<br>純計額 | 比 較   |           |            |      |      |            |
|---------------|-------|-----------|------------|------|------|------------|
|               | 増減額   | 増減率       | 前年度<br>増減率 | 増減額  | 増減率  | 前年度<br>増減率 |
| 194 620       | 3.2   | 43 691    | 3.0        | 22.4 | 10.6 |            |
| 167 029       | 2.8   | 33 950    | 2.3        | 20.3 | 6.1  |            |
| 1 481 888     | 24.4  | 357 028   | 24.3       | 24.1 | 35.9 |            |
| 146 240       | 2.4   | 53 008    | 3.6        | 36.2 | 25.7 |            |
| 827 741       | 13.7  | 173 130   | 11.8       | 20.9 | 41.3 |            |
| 272 791       | 4.5   | 55 651    | 3.8        | 20.4 | 25.7 |            |
| 189 070       | 3.1   | 61 538    | 4.2        | 32.5 | 38.5 |            |
| 3 053 568     | 50.4  | 620 404   | 42.3       | 20.3 | 27.1 |            |
| 881 307       | 14.5  | 222 251   | 15.2       | 25.2 | 26.2 |            |
| 673 849       | 11.1  | 139 076   | 9.5        | 20.6 | 27.9 |            |
| 728 379       | 12.0  | 138 921   | 9.5        | 19.1 | 34.3 |            |
| 539 868       | 8.9   | 76 722    | 5.2        | 14.2 | 19.9 |            |
| 1 077 469     | 17.8  | 371 484   | 25.3       | 34.5 | 27.7 |            |
| 542 597       | 9.0   | 172 200   | 11.7       | 31.7 | 25.6 |            |
| 259 386       | 4.3   | 78 853    | 5.4        | 30.4 | 23.2 |            |
| 90 843        | 1.5   | 48 972    | 3.3        | 53.9 | 45.8 |            |
| 80 121        | 1.3   | 13 628    | 0.9        | 17.0 | 34.7 |            |
| 59 578        | 1.0   | 30 932    | 2.1        | 51.9 | 24.6 |            |
| 254 886       | 4.2   | 74 187    | 5.1        | 29.1 | 23.2 |            |
| 6 062 431     | 100.0 | 1 466 794 | 100.0      | 24.2 | 28.4 |            |

国直轄事業負担金の状況

(単位 百万円・%)

| 昭和52年度<br>純計額 | 比 較   |        |            |      |      |            |
|---------------|-------|--------|------------|------|------|------------|
|               | 増減額   | 増減率    | 前年度<br>増減率 | 増減額  | 増減率  | 前年度<br>増減率 |
| 22 502        | 6.8   | 3 976  | 6.5        | 17.7 | 21.2 |            |
| 369           | 0.1   | 133    | 0.2        | 36.0 | 23.8 |            |
| 18 542        | 5.6   | 2 735  | 4.5        | 14.8 | 19.5 |            |
| 2 509         | 0.8   | 798    | 1.3        | 31.8 | 39.8 |            |
| 1 083         | 0.3   | 310    | 0.5        | 28.6 | 13.5 |            |
| 306 743       | 93.2  | 57 342 | 93.5       | 18.7 | 22.8 |            |
| 170 999       | 51.9  | 31 107 | 50.7       | 18.2 | 22.4 |            |
| 96 530        | 29.3  | 23 180 | 37.8       | 24.0 | 24.9 |            |
| 37 856        | 11.5  | 2 010  | 3.3        | 5.3  | 18.6 |            |
| 364           | 0.1   | 233    | 0.4        | 64.0 | 52.9 |            |
| 994           | 0.3   | 812    | 1.3        | 81.7 | 34.9 |            |
| 329 245       | 100.0 | 61 319 | 100.0      | 18.6 | 22.6 |            |



第87表 普通建設事業費中

| 区 分         | 昭 和 53 年 度 |         |           |         |           |           |      |
|-------------|------------|---------|-----------|---------|-----------|-----------|------|
|             | 都 道 府 県    |         | 市 町 村     |         | 純 計 額     |           |      |
| 衛 生 費       | 55 730     | 3.4     | 189 755   | 6.0     | 228 711   | 5.0       |      |
| う ち 清 掃 費   | 18 528     | 1.1     | 124 132   | 3.9     | 135 984   | 2.9       |      |
| 農 林 水 産 業 費 | 188 109    | 11.4    | 283 776   | 9.0     | 385 382   | 8.4       |      |
| う ち         | 農 業 費      | 44 876  | 2.7       | 48 019  | 1.5       | 64 040    | 1.4  |
|             | 農 地 費      | 54 681  | 3.3       | 159 778 | 5.1       | 187 326   | 4.1  |
|             | 林 業 費      | 48 773  | 3.0       | 51 367  | 1.6       | 84 781    | 1.8  |
|             | 水 産 業 費    | 23 995  | 1.5       | 14 291  | 0.5       | 28 386    | 0.6  |
| 土 木 費       | 779 241    | 47.3    | 1 395 116 | 44.2    | 2 131 846 | 46.2      |      |
| う ち         | 道路橋りよう費    | 414 986 | 25.2      | 778 718 | 24.7      | 1 182 493 | 25.6 |
|             | 河川海岸費      | 136 690 | 8.3       | 107 647 | 3.4       | 240 768   | 5.2  |
|             | 都市計画費      | 104 445 | 6.3       | 359 716 | 11.4      | 454 893   | 9.9  |
|             | 住宅費        | 91 863  | 5.6       | 121 989 | 3.9       | 199 310   | 4.3  |
| 教 育 費       | 346 884    | 21.0    | 715 376   | 22.7    | 1 050 277 | 22.8      |      |
| う ち         | 小 学 校 費    | 496     | 0.0       | 283 354 | 9.0       | 282 896   | 6.1  |
|             | 中 学 校 費    | 303     | 0.0       | 173 096 | 5.5       | 173 078   | 3.8  |
|             | 高 等 学 校 費  | 246 017 | 14.9      | 18 130  | 0.6       | 263 381   | 5.7  |
|             | 社 会 教 育 費  | 29 503  | 1.8       | 106 741 | 3.4       | 130 633   | 2.8  |
| 保 健 体 育 費   | 16 427     | 1.0     | 94 702    | 3.0     | 107 600   | 2.3       |      |
| そ の 他       | 279 106    | 16.9    | 570 603   | 18.1    | 815 952   | 17.6      |      |
| 合 計         | 1 649 070  | 100.0   | 3 154 626 | 100.0   | 4 612 168 | 100.0     |      |

第88表 災 害 復 旧 事

その1 性質別内訳

| 区 分       | 昭 和 53 年 度 |       |         |       |         |       |
|-----------|------------|-------|---------|-------|---------|-------|
|           | 都 道 府 県    |       | 市 町 村   |       | 純 計 額   |       |
| 補 助 事 業 費 | 254 291    | 94.8  | 129 846 | 88.1  | 330 998 | 91.6  |
| 単 独 事 業 費 | 4 363      | 1.6   | 16 967  | 11.5  | 21 077  | 5.8   |
| 国直轄事業負担金  | 9 463      | 3.5   | —       | —     | 9 463   | 2.6   |
| 県営事業負担金   | —          | —     | 538     | 0.4   | —       | —     |
| 合 計       | 268 117    | 100.0 | 147 350 | 100.0 | 361 538 | 100.0 |

## の 単 独 事 業 費 の 状 況

(単位 百万円・%)

| 昭 和 52 年 度<br>純 計 額 | 比 較   |         |                |      |      |
|---------------------|-------|---------|----------------|------|------|
|                     | 増 減 額 | 増 減 率   | 前 年 度<br>増 減 率 |      |      |
| 199 406             | 5.2   | 29 305  | 3.7            | 14.7 | 7.2  |
| 122 578             | 3.2   | 13 406  | 1.7            | 10.9 | 1.0  |
| 311 933             | 8.2   | 73 449  | 9.2            | 23.5 | 20.1 |
| 48 725              | 1.3   | 15 315  | 1.9            | 31.4 | 13.1 |
| 152 689             | 4.0   | 34 637  | 4.3            | 22.7 | 20.7 |
| 71 174              | 1.9   | 13 607  | 1.7            | 19.1 | 19.2 |
| 21 496              | 0.6   | 6 890   | 0.9            | 32.1 | 26.5 |
| 1 797 860           | 47.2  | 333 986 | 41.8           | 18.6 | 25.8 |
| 993 228             | 26.1  | 189 265 | 23.7           | 19.1 | 30.7 |
| 184 424             | 4.8   | 56 344  | 7.0            | 30.6 | 57.9 |
| 382 423             | 10.0  | 72 470  | 9.1            | 19.0 | 9.6  |
| 185 138             | 4.9   | 14 172  | 1.8            | 7.7  | 16.1 |
| 849 138             | 22.3  | 201 139 | 25.2           | 23.7 | 15.2 |
| 251 059             | 6.6   | 31 837  | 4.0            | 12.7 | 12.3 |
| 147 340             | 3.9   | 25 738  | 3.2            | 17.5 | 5.4  |
| 235 037             | 6.2   | 28 344  | 3.5            | 12.1 | 7.0  |
| 75 627              | 2.0   | 55 006  | 6.9            | 72.7 | 34.4 |
| 68 071              | 1.8   | 39 529  | 4.9            | 58.1 | 47.6 |
| 654 187             | 17.1  | 161 765 | 20.1           | 24.7 | 20.2 |
| 3 812 524           | 100.0 | 799 644 | 100.0          | 21.0 | 20.8 |

## 業 費 の 状 況

(単位 百万円・%)

| 昭 和 52 年 度<br>純 計 額 | 比 較   |           |                |        |        |
|---------------------|-------|-----------|----------------|--------|--------|
|                     | 増 減 額 | 増 減 率     | 前 年 度<br>増 減 率 |        |        |
| 532 589             | 93.8  | △ 201 591 | 97.7           | △ 37.9 | △ 5.0  |
| 21 670              | 3.8   | △ 593     | 0.3            | △ 2.7  | △ 27.3 |
| 13 516              | 2.4   | △ 4 053   | 2.0            | △ 30.0 | 2.5    |
| —                   | —     | —         | —              | —      | —      |
| 567 775             | 100.0 | △ 206 237 | 100.0          | △ 36.3 | △ 5.9  |

## 第88表 災 害 復 旧 事

### その2 目的別内訳

| 区 分         | 昭 和 53 年 度 |       |         |       |         |       |
|-------------|------------|-------|---------|-------|---------|-------|
|             | 都 道 府 県    |       | 市 町 村   |       | 純 計 額   |       |
| 公 共 土 木 施 設 | 183 962    | 68.6  | 66 133  | 44.9  | 249 954 | 69.1  |
| 農 林 水 産 施 設 | 69 294     | 25.8  | 64 664  | 43.9  | 80 546  | 22.3  |
| そ の 他       | 14 861     | 5.6   | 16 553  | 11.2  | 31 038  | 8.6   |
| 合 計         | 268 117    | 100.0 | 147 350 | 100.0 | 361 538 | 100.0 |

### その3 財源内訳

| 区 分           | 昭 和 53 年 度 |       |         |       |         |       |
|---------------|------------|-------|---------|-------|---------|-------|
|               | 都 道 府 県    |       | 市 町 村   |       | 純 計 額   |       |
| 国 庫 支 出 金     | 184 950    | 69.0  | 54 547  | 37.0  | 239 497 | 66.2  |
| 地 方 債         | 70 306     | 26.2  | 21 167  | 14.4  | 91 473  | 25.3  |
| そ の 他 特 定 財 源 | 3 295      | 1.2   | 56 022  | 38.0  | 11 790  | 3.3   |
| 一 般 財 源 等     | 9 566      | 3.6   | 15 614  | 10.6  | 18 778  | 5.2   |
| 合 計           | 268 117    | 100.0 | 147 350 | 100.0 | 361 538 | 100.0 |

## 第89表 失 業 対 策 事

### その1 性質別内訳

| 区 分       | 昭 和 53 年 度 |       |         |       |         |       |
|-----------|------------|-------|---------|-------|---------|-------|
|           | 都 道 府 県    |       | 市 町 村   |       | 純 計 額   |       |
| 補 助 事 業 費 | 49 033     | 79.7  | 89 509  | 70.7  | 138 542 | 73.7  |
| 単 独 事 業 費 | 12 478     | 20.3  | 37 030  | 29.3  | 49 508  | 26.3  |
| 合 計       | 61 511     | 100.0 | 126 538 | 100.0 | 188 050 | 100.0 |

### その2 財源内訳

| 区 分           | 昭 和 53 年 度 |       |         |       |         |       |
|---------------|------------|-------|---------|-------|---------|-------|
|               | 都 道 府 県    |       | 市 町 村   |       | 純 計 額   |       |
| 国 庫 支 出 金     | 30 003     | 48.8  | 56 774  | 44.9  | 86 777  | 46.1  |
| そ の 他 特 定 財 源 | 3 270      | 5.3   | 8 161   | 6.4   | 9 921   | 5.3   |
| 一 般 財 源 等     | 28 238     | 45.9  | 61 603  | 48.7  | 91 352  | 48.6  |
| 合 計           | 61 511     | 100.0 | 126 538 | 100.0 | 188 050 | 100.0 |

## 業 費 の 状 況 (つづき)

(単位 百万円・%)

| 昭 和 52 年 度<br>純 計 額 |       | 比 較       |       |                |                |
|---------------------|-------|-----------|-------|----------------|----------------|
|                     |       | 増 減 額     | 増 減 率 | 前 年 度<br>増 減 率 | 前 年 度<br>増 減 率 |
| 419 600             | 73.9  | △ 169 646 | 82.3  | △ 40.4         | △ 5.3          |
| 124 953             | 22.0  | △ 44 407  | 21.5  | △ 35.5         | △ 8.3          |
| 23 222              | 4.1   | 7 816     | △ 3.8 | 33.7           | △ 3.0          |
| 567 775             | 100.0 | △ 206 237 | 100.0 | △ 36.3         | △ 5.9          |

(単位 百万円・%)

| 昭 和 52 年 度<br>純 計 額 |       | 比 較       |       |                |                |
|---------------------|-------|-----------|-------|----------------|----------------|
|                     |       | 増 減 額     | 増 減 率 | 前 年 度<br>増 減 率 | 前 年 度<br>増 減 率 |
| 412 291             | 72.6  | △ 172 794 | 83.8  | △ 41.9         | △ 5.0          |
| 125 993             | 22.2  | △ 34 520  | 16.7  | △ 27.4         | △ 1.3          |
| 13 093              | 2.3   | △ 1 303   | 0.7   | △ 10.0         | 5.5            |
| 16 398              | 2.9   | 2 380     | △ 1.2 | 14.5           | △ 44.2         |
| 567 775             | 100.0 | △ 206 237 | 100.0 | △ 36.3         | △ 5.9          |

## 業 費 の 状 況

(単位 百万円・%)

| 昭 和 52 年 度<br>純 計 額 |       | 比 較   |       |                |                |
|---------------------|-------|-------|-------|----------------|----------------|
|                     |       | 増 減 額 | 増 減 率 | 前 年 度<br>増 減 率 | 前 年 度<br>増 減 率 |
| 132 720             | 73.1  | 5 822 | 90.2  | 4.4            | 7.9            |
| 48 876              | 26.9  | 632   | 9.8   | 1.3            | 9.6            |
| 181 596             | 100.0 | 6 454 | 100.0 | 3.6            | 8.3            |

(単位 百万円・%)

| 昭 和 52 年 度<br>純 計 額 |       | 比 較   |       |                |                |
|---------------------|-------|-------|-------|----------------|----------------|
|                     |       | 増 減 額 | 増 減 率 | 前 年 度<br>増 減 率 | 前 年 度<br>増 減 率 |
| 81 690              | 45.0  | 5 087 | 78.8  | 6.2            | 9.7            |
| 9 198               | 5.0   | 723   | 11.2  | 7.9            | △ 14.0         |
| 90 708              | 50.0  | 644   | 10.0  | 0.7            | 10.0           |
| 181 596             | 100.0 | 6 454 | 100.0 | 3.6            | 8.3            |

## 第 90 表 繰 出 金

### その 1 繰出先別内訳

| 区 分                 | 昭 和 53 年 度 |       |         |       |         |       |
|---------------------|------------|-------|---------|-------|---------|-------|
|                     | 都 道 府 県    |       | 市 町 村   |       | 合 計 額   |       |
| 法非適用の公営企業<br>会計     | 36 457     | 42.3  | 269 320 | 66.4  | 305 778 | 62.2  |
| 国民健康保険事業会<br>計      | —          | —     | 76 410  | 18.8  | 76 410  | 15.5  |
| 公益質屋事業会<br>計        | —          | —     | 448     | 0.1   | 448     | 0.1   |
| 農業共済事業会<br>計        | —          | —     | 1 990   | 0.5   | 1 990   | 0.4   |
| 収益事業会<br>計          | 1 824      | 2.1   | 142     | 0.0   | 1 966   | 0.4   |
| 交通災害共済事業<br>会<br>計  | 22         | 0.0   | 739     | 0.2   | 761     | 0.2   |
| 立大学附属病院事<br>業会<br>計 | 9 215      | 10.7  | 3 957   | 1.0   | 13 173  | 2.7   |
| 基 産 金 区<br>財 産 計    | 38 606     | 44.8  | 51 777  | 12.8  | 90 383  | 18.4  |
|                     | —          | —     | 613     | 0.2   | 613     | 0.1   |
| 合 計                 | 86 124     | 100.0 | 405 398 | 100.0 | 491 522 | 100.0 |

### その 2 目的別内訳

| 区 分       | 昭 和 53 年 度 |       |         |       |         |       |
|-----------|------------|-------|---------|-------|---------|-------|
|           | 都 道 府 県    |       | 市 町 村   |       | 合 計 額   |       |
| 運 転 資 金   | 9 039      | 10.5  | 9 600   | 2.4   | 18 638  | 3.8   |
| 事 務 費 財 源 | 2 880      | 3.3   | 73 738  | 18.2  | 76 619  | 15.6  |
| 建 設 費 財 源 | 8 871      | 10.3  | 80 035  | 19.7  | 88 906  | 18.1  |
| 公 債 費 財 源 | 26 101     | 30.3  | 122 478 | 30.2  | 148 580 | 30.2  |
| 赤 字 補 て ん | 4 342      | 5.0   | 54 328  | 13.4  | 58 670  | 11.9  |
| そ の 他     | 34 891     | 40.6  | 65 219  | 16.1  | 100 109 | 20.4  |
| 合 計       | 86 124     | 100.0 | 405 398 | 100.0 | 491 522 | 100.0 |

### その 3 繰出先別、繰出目的別内訳

| 区 分       | 総 額     | 法非適用の<br>公営企業会計 | 国民健康保険<br>事業会計 | 公 益 質 屋<br>事 業 会 計 |
|-----------|---------|-----------------|----------------|--------------------|
| 運 転 資 金   | 18 638  | 5 481           | 2 366          | 23                 |
| 事 務 費 財 源 | 76 619  | 47 259          | 22 697         | 245                |
| 建 設 費 財 源 | 88 906  | 82 592          | 982            | 17                 |
| 公 債 費 財 源 | 148 580 | 145 037         | 504            | —                  |
| 赤 字 補 て ん | 58 670  | 15 558          | 38 580         | 106                |
| そ の 他     | 100 109 | 9 851           | 11 281         | 57                 |
| 合 計       | 491 522 | 305 778         | 76 410         | 448                |

の 状 況

(単位 百万円・%)

| 昭和52年度<br>合計額 |       | 比較      |       |     |       |        |
|---------------|-------|---------|-------|-----|-------|--------|
|               |       | 増減額     |       | 増減率 |       |        |
|               |       | 増       | 減     | 額   | 増減率   | 前年度率   |
| 248 258       | 57.5  | 57 520  | 95.8  |     | 23.2  | 12.1   |
| 73 729        | 17.1  | 2 681   | 4.5   |     | 3.6   | 13.8   |
| 410           | 0.1   | 38      | 0.1   |     | 9.3   | △ 9.9  |
| 1 830         | 0.4   | 160     | 0.3   |     | 8.7   | 12.4   |
| 380           | 0.1   | 1 586   | 2.6   |     | 417.4 | 1.9    |
| 751           | 0.2   | 10      | 0.0   |     | 1.3   | △ 16.0 |
| 13 143        | 3.0   | 30      | 0.0   |     | 0.2   | 12.8   |
| 92 311        | 21.4  | △ 1 928 | △ 3.2 | △   | 2.1   | 15.8   |
| 647           | 0.1   | △ 34    | △ 0.1 | △   | 5.3   | △ 28.0 |
| 431 460       | 100.0 | 60 062  | 100.0 |     | 13.9  | 13.0   |

(単位 百万円・%)

| 昭和52年度<br>合計額 |       | 比較     |       |     |      |       |
|---------------|-------|--------|-------|-----|------|-------|
|               |       | 増減額    |       | 増減率 |      |       |
|               |       | 増      | 減     | 額   | 増減率  | 前年度率  |
| 16 801        | 3.9   | 1 837  | 3.1   |     | 10.9 | 1.1   |
| 74 833        | 17.3  | 1 786  | 3.0   |     | 2.4  | 16.5  |
| 67 007        | 15.5  | 21 899 | 36.5  |     | 32.7 | △ 0.9 |
| 121 198       | 28.1  | 27 382 | 45.6  |     | 22.6 | 25.3  |
| 52 008        | 12.1  | 6 662  | 11.1  |     | 12.8 | 13.0  |
| 99 613        | 23.1  | 496    | 0.7   |     | 0.5  | 9.8   |
| 431 460       | 100.0 | 60 062 | 100.0 |     | 13.9 | 13.0  |

(単位 百万円)

| 農業共済事業会計 | 収事業益会計 | 交通災害共済事業会計 | 公立大学附属病院事業会計 | 基金     | 財産区 |
|----------|--------|------------|--------------|--------|-----|
| 77       | 242    | 24         | 1 130        | 9 288  | 8   |
| 1 588    | 139    | 564        | 3 964        | 125    | 37  |
| 21       | —      | —          | 841          | 4 174  | 278 |
| —        | —      | —          | 3 020        | 13     | 5   |
| 166      | —      | 14         | 4 217        | 25     | 3   |
| 138      | 1 585  | 159        | —            | 76 758 | 282 |
| 1 990    | 1 966  | 761        | 13 173       | 90 383 | 613 |

## 第91表 積立金

### その1 増減状況

| 区 分        | 昭 和 53       |         |         |         |        |
|------------|--------------|---------|---------|---------|--------|
|            | 積 立 金        |         |         | 積 立 金   |        |
|            | 都道府県         | 市 町 村   | 合 計(A)  | 都道府県    |        |
| 歳出決算積立金    | 267 407      | 446 984 | 714 391 | 29 049  |        |
| 歳計剰余金処分積立金 | 3 383        | 42 496  | 45 879  | —       |        |
| 合 計        | 270 791      | 489 480 | 760 271 | 29 049  |        |
| 内訳         | 財政調整基金積立金    | 141 389 | 256 383 | 397 772 | 10 807 |
|            | 減債基金積立金      | 42 028  | 15 554  | 57 582  | 264    |
|            | その他特定目的基金積立金 | 87 373  | 217 543 | 304 917 | 17 978 |

### その2 現在高の状況

| 区 分       | 昭 和 53 年 度 |       |           |       |           |       |
|-----------|------------|-------|-----------|-------|-----------|-------|
|           | 都 道 府 県    |       | 市 町 村     |       | 合 計 額     |       |
| 財政調整基金    | 368 059    | 59.5  | 855 518   | 55.8  | 1 223 578 | 56.9  |
| 減債基金      | 42 754     | 6.9   | 17 543    | 1.1   | 60 297    | 2.8   |
| その他特定目的基金 | 207 956    | 33.6  | 659 669   | 43.0  | 867 624   | 40.3  |
| 合 計       | 618 769    | 100.0 | 1 532 730 | 100.0 | 2 151 499 | 100.0 |

### その3 現在高の推移

| 区 分        | 総 額       |              | 財 政 調<br>積 立 金 |
|------------|-----------|--------------|----------------|
|            | 積 立 金     | 対前年度率<br>増減率 |                |
| 昭 和 44 年 度 | 242 681   | 27.5         | 135 577        |
| 45         | 272 356   | 12.2         | 140 752        |
| 46         | 314 692   | 15.5         | 144 325        |
| 47         | 433 597   | 37.8         | 202 794        |
| 48         | 598 528   | 38.0         | 306 027        |
| 49         | 725 712   | 21.2         | 402 639        |
| 50         | 797 608   | 9.9          | 423 303        |
| 51         | 1 237 246 | 55.1         | 718 157        |
| 52         | 1 600 954 | 29.4         | 930 338        |
| 53         | 2 151 499 | 34.4         | 1 223 578      |

の 状 況

(単位 百万円)

| 年 度            |                | 昭 和 52 年 度        |                |                      |                   |
|----------------|----------------|-------------------|----------------|----------------------|-------------------|
| とりくずし額         |                | 純積立額<br>(A) - (B) | 積立金<br>(C)     | 積立金とり<br>くずし額<br>(D) | 純積立額<br>(C) - (D) |
| 市 町 村          | 合 計(B)         |                   |                |                      |                   |
| 180 677        | 209 726        | 504 665           | 503 504        | 182 491              | 321 013           |
| —              | —              | 45 879            | 42 764         | —                    | 42 764            |
| <b>180 677</b> | <b>209 726</b> | <b>550 545</b>    | <b>546 268</b> | <b>182 491</b>       | <b>363 777</b>    |
| 93 725         | 104 532        | 293 240           | 309 153        | 97 514               | 211 639           |
| 740            | 1 004          | 56 578            | 2 095          | 1 102                | 993               |
| 86 213         | 104 191        | 200 726           | 235 020        | 83 875               | 151 145           |

(単位 百万円・%)

| 昭 和 52 年 度<br>合 計 額 |              | 比 較            |              |             |             |
|---------------------|--------------|----------------|--------------|-------------|-------------|
|                     |              | 増 減 額          | 増 減 率        | 前 年 度 率     | 前 年 度 率     |
| 930 338             | 58.1         | 293 240        | 53.3         | 31.5        | 29.5        |
| 3 718               | 0.2          | 56 579         | 10.3         | 1 521.8     | 56.7        |
| 666 898             | 41.7         | 200 726        | 36.5         | 30.1        | 29.1        |
| <b>1 600 954</b>    | <b>100.0</b> | <b>550 545</b> | <b>100.0</b> | <b>34.4</b> | <b>29.4</b> |

(単位 百万円・%)

| 整 基 金              | 減 債 基 金 |                    | そ 他 特 定 目 的 基 金 |                    |
|--------------------|---------|--------------------|-----------------|--------------------|
| 対 前 年 度 率<br>増 減 率 | 積 立 金   | 対 前 年 度 率<br>増 減 率 | 積 立 金           | 対 前 年 度 率<br>増 減 率 |
| 27.0               | 8 346   | △ 1.2              | 98 758          | 31.5               |
| 3.8                | 8 536   | 2.3                | 123 069         | 24.6               |
| 2.5                | 8 523   | △ 0.2              | 161 843         | 31.5               |
| 40.5               | 8 844   | 3.8                | 221 959         | 37.1               |
| 50.9               | 9 225   | 4.3                | 283 276         | 27.6               |
| 31.6               | 6 338   | △ 31.3             | 316 736         | 11.8               |
| 5.1                | 3 115   | △ 50.9             | 371 190         | 17.2               |
| 69.7               | 2 372   | △ 23.9             | 516 716         | 39.2               |
| 29.5               | 3 718   | 56.7               | 666 898         | 29.1               |
| 31.5               | 60 297  | 1 521.8            | 867 624         | 30.1               |



## 第92表 投資及び出

### その1 目的別内訳

| 区 分                   | 昭和53年度  |       |        |       |         |       |
|-----------------------|---------|-------|--------|-------|---------|-------|
|                       | 都 道 府 県 | 市 町 村 | 合 計 額  |       |         |       |
| 総 務 費                 | 814     | 1.0   | 3 278  | 5.2   | 4 093   | 2.9   |
| 公 衆 衛 生 費             | 12 259  | 15.2  | 20 856 | 33.3  | 33 115  | 23.1  |
| 公 清 掃 費               | 12 090  | 15.0  | 20 659 | 32.9  | 32 750  | 22.9  |
| 農 林 水 産 業 費           | 163     | 0.2   | 195    | 0.3   | 359     | 0.3   |
| 農 畜 産 業 費             | 6       | 0.0   | 2      | 0.1   | 6       | 0.0   |
| 農 林 水 産 業 費           | 6 619   | 8.2   | 1 983  | 3.2   | 8 602   | 6.0   |
| 農 畜 産 業 費             | 1 730   | 2.1   | 885    | 1.4   | 2 615   | 1.8   |
| 農 畜 産 業 費             | 1 290   | 1.6   | 440    | 0.7   | 1 730   | 1.2   |
| 農 林 水 産 業 費           | 1 116   | 1.4   | 12     | 0.0   | 1 127   | 0.8   |
| 農 畜 産 業 費             | 385     | 0.5   | 304    | 0.5   | 688     | 0.5   |
| 農 林 水 産 業 費           | 2 099   | 2.6   | 342    | 0.5   | 2 441   | 1.7   |
| 商 工 業 費               | 9 514   | 11.8  | 4 577  | 7.3   | 14 091  | 9.8   |
| 商 工 業 費               | 39 743  | 49.4  | 13 720 | 21.9  | 53 463  | 37.3  |
| 土 木 管 理 費             | 840     | 1.0   | 171    | 0.3   | 1 011   | 0.7   |
| 土 都 住 宅 費             | 27 695  | 34.4  | 12 232 | 19.5  | 39 927  | 27.9  |
| 教 育 費                 | 183     | 0.2   | 129    | 0.2   | 312     | 0.2   |
| 教 育 費                 | 11 025  | 13.8  | 1 188  | 1.9   | 12 213  | 8.5   |
| 教 育 費                 | 1 377   | 1.7   | 631    | 1.0   | 2 008   | 1.4   |
| 教 育 費                 | 10 146  | 12.7  | 17 668 | 28.1  | 27 812  | 19.5  |
| 合 計                   | 80 472  | 100.0 | 62 713 | 100.0 | 143 184 | 100.0 |
| うち公営企業(法適<br>用)に対するもの | 42 147  | 52.4  | 44 495 | 71.0  | 86 643  | 60.5  |
| その他                   | 38 325  | 47.6  | 18 218 | 29.0  | 56 541  | 39.5  |

### その2 現在高の状況

| 区 分               | 昭和52年度末現在高<br>(A) |         |           |       | 昭和53年度出資額<br>(B) |        |         |  |
|-------------------|-------------------|---------|-----------|-------|------------------|--------|---------|--|
|                   | 都 道 府 県           | 市 町 村   | 計         |       | 都 道 府 県          | 市 町 村  | 計       |  |
| 商 工 業 係 属 債 権     | 66 977            | 28 173  | 95 150    | 8.7   | 8 939            | 3 999  | 12 939  |  |
| 農 林 水 産 業 係 属 債 権 | 53 146            | 12 128  | 65 273    | 6.0   | 6 573            | 1 949  | 8 522   |  |
| 農 林 水 産 業 係 属 債 権 | 2 753             | 3 124   | 5 877     | 0.5   | 170              | 125    | 295     |  |
| 住 宅 交 通 係 属 債 権   | 139 715           | 100 610 | 240 325   | 21.9  | 18 842           | 18 631 | 37 473  |  |
| 観 光 交 通 係 属 債 権   | 30 919            | 48 840  | 79 759    | 7.3   | 3 512            | 4 094  | 7 606   |  |
| 開 通 係 属 債 権       | 5 795             | 16 853  | 22 648    | 2.1   | 1 102            | 467    | 1 569   |  |
| 電 力 係 属 債 権       | 360 549           | 225 785 | 586 336   | 53.5  | 41 334           | 33 448 | 74 780  |  |
| 電 信 電 話 公 社 債 権   | 2 233             | 5 806   | 8 040     | 0.7   | 625              | 621    | 1 246   |  |
| 電 鉄 利 用 債 権       | —                 | 591     | 591       | 0.1   | —                | 323    | 323     |  |
| 合 計               | 358 316           | 219 388 | 577 705   | 52.7  | 40 709           | 32 504 | 73 211  |  |
| 基金運用によるもの         | 659 854           | 435 513 | 1 095 368 | 100.0 | 80 472           | 62 713 | 143 184 |  |
| 総 計               | 30                | 7 315   | 7 345     | —     | —                | 298    | 298     |  |
| 総 計               | 659 884           | 442 828 | 1 102 713 | —     | 80 472           | 63 011 | 143 483 |  |

# 資 金 の 状 況

(単位 百万円・%)

| 昭 和 52 年 度<br>合 計 額 |       | 比 較     |         |        |   |         |
|---------------------|-------|---------|---------|--------|---|---------|
|                     |       | 増 減 額   |         | 増 減 率  |   | 前 年 度 率 |
| 3 160               | 2.3   | 933     | 27.2    | 29.5   | △ | 12.9    |
| 29 309              | 21.0  | 3 806   | 111.1   | 13.0   |   | 12.1    |
| 29 029              | 20.8  | 3 721   | 108.6   | 12.8   |   | 12.7    |
| 271                 | 0.2   | 88      | 2.6     | 32.5   | △ | 29.4    |
| 9                   | 0.0   | △ 3     | △ 0.1   | △ 33.3 |   | 125.0   |
| 7 339               | 5.3   | 1 263   | 36.9    | 17.2   | △ | 16.4    |
| 1 464               | 1.0   | 1 151   | 33.6    | 78.6   | △ | 16.9    |
| 1 861               | 1.3   | △ 131   | △ 3.8   | △ 7.0  | △ | 10.2    |
| 971                 | 0.7   | 156     | 4.6     | 16.1   | △ | 33.4    |
| 592                 | 0.4   | 96      | 2.8     | 16.2   |   | 12.3    |
| 2 451               | 1.8   | △ 10    | △ 0.3   | △ 0.4  | △ | 17.3    |
| 13 831              | 9.9   | 260     | 7.6     | 1.9    |   | 13.4    |
| 55 172              | 39.5  | △ 1 709 | △ 49.9  | △ 3.1  |   | 17.7    |
| 876                 | 0.6   | 135     | 3.9     | 15.4   | △ | 31.6    |
| 44 730              | 32.0  | △ 4 803 | △ 140.2 | △ 10.7 |   | 15.1    |
| 167                 | 0.1   | 145     | 4.2     | 86.8   |   | 3.7     |
| 9 399               | 6.8   | 2 814   | 82.2    | 29.9   |   | 43.3    |
| 1 518               | 1.1   | 490     | 14.3    | 32.3   |   | 12.0    |
| 29 429              | 20.9  | △ 1 617 | △ 47.2  | △ 5.5  |   | 31.4    |
| 139 758             | 100.0 | 3 426   | 100.0   | 2.5    |   | 15.1    |
| 86 544              | 61.9  | 99      | 2.9     | 0.1    |   | 14.5    |
| 53 214              | 38.1  | 3 327   | 97.1    | 6.3    |   | 16.2    |

(単位 百万円・%)

| 昭和53年度回収額<br>(C) |       |       | 調整額<br>(D) | 昭 和 53 年 度 未 現 在 高<br>(A)+(B)-(C)+(D) (E) |         |           | 比 較            |         |      |
|------------------|-------|-------|------------|---|---------|-----------|----------------|---------|------|
| 都道府県             | 市町村   | 計     |            | 都道府県                                      | 市町村     | 計         | 増減額<br>(E)-(A) | 増減率     |      |
| 111              | 392   | 503   | 78         | 75 826                                    | 31 838  | 107 664   | 8.7            | 12 514  | 13.2 |
| 128              | 23    | 152   | △ 204      | 59 428                                    | 14 011  | 73 439    | 6.0            | 8 166   | 12.5 |
| —                | 29    | 29    | 428        | 3 397                                     | 3 174   | 6 571     | 0.5            | 694     | 11.8 |
| 132              | 3     | 135   | △ 109      | 158 352                                   | 119 202 | 277 554   | 22.5           | 37 229  | 15.5 |
| 10               | 21    | 31    | △ 51       | 34 448                                    | 52 835  | 87 283    | 7.1            | 7 524   | 9.4  |
| 220              | 8     | 229   | △ 190      | 6 988                                     | 16 810  | 23 798    | 1.9            | 1 150   | 5.1  |
| 531              | 922   | 1 452 | △ 2 834    | 401 159                                   | 255 671 | 656 830   | 53.3           | 70 494  | 12.0 |
| 522              | 376   | 898   | 132        | 2 334                                     | 6 186   | 8 520     | 0.7            | 480     | 6.0  |
| —                | 303   | 303   | △ 6        | —   | 605     | 605       | 0.0            | 14      | 2.4  |
| 9                | 243   | 251   | △ 2 960    | 398 825                                   | 248 880 | 647 705   | 52.6           | 70 000  | 12.1 |
| 1 132            | 1 398 | 2 531 | △ 2 882    | 739 598                                   | 493 541 | 1 233 139 | 100.0          | 137 771 | 12.6 |
| —                | 218   | 218   | △ 34       | 30  | 7 361   | 7 391     | —              | 46      | 0.6  |
| 1 132            | 1 616 | 2 748 | △ 2 918    | 739 628                                   | 500 902 | 1 240 530 | —              | 137 817 | 12.5 |

第93表 貸付金

その1 目的別内訳

| 区 分               | 昭 和 53 年 度 |       |         |       |           |       |
|-------------------|------------|-------|---------|-------|-----------|-------|
|                   | 都 道 府 県    |       | 市 町 村   |       | 純 計 額     |       |
| 民 生 費             | 42 397     | 3.2   | 20 983  | 3.5   | 55 465    | 3.0   |
| 児 童 福 祉 費         | 11 457     | 0.9   | 3 041   | 0.5   | 13 007    | 0.7   |
| 社 会 福 祉 費         | 26 255     | 2.0   | 11 355  | 1.9   | 32 638    | 1.8   |
| そ の 他             | 4 685      | 0.3   | 6 587   | 1.1   | 9 820     | 0.5   |
| 衛 生 費             | 105 414    | 7.9   | 33 173  | 5.6   | 137 710   | 7.4   |
| 労 働 費             | 26 742     | 2.0   | 19 158  | 3.2   | 45 812    | 2.5   |
| 農 林 水 産 業 費       | 105 317    | 7.9   | 20 675  | 3.5   | 125 407   | 6.8   |
| 農 業 費             | 47 638     | 3.6   | 8 057   | 1.4   | 55 593    | 3.0   |
| 畜 産 業 費           | 6 227      | 0.5   | 3 732   | 0.6   | 9 671     | 0.5   |
| 農 地 費             | 6 411      | 0.5   | 369     | 0.1   | 6 730     | 0.4   |
| 林 業 費             | 26 621     | 2.0   | 778     | 0.1   | 27 282    | 1.5   |
| 水 産 業 費           | 18 420     | 1.4   | 7 739   | 1.3   | 26 131    | 1.4   |
| 商 工 費             | 732 737    | 55.0  | 241 617 | 40.8  | 971 433   | 52.3  |
| 土 木 費             | 197 093    | 14.8  | 203 703 | 34.4  | 396 676   | 21.4  |
| 土 木 管 理 費         | 40 903     | 3.1   | 77 468  | 13.1  | 118 371   | 6.4   |
| 港 湾 費             | 186        | 0.0   | 935     | 0.2   | 1 121     | 0.1   |
| 都 市 計 画 費         | 38 043     | 2.9   | 30 970  | 5.2   | 67 759    | 3.6   |
| 住 宅 費             | 99 169     | 7.4   | 93 332  | 15.8  | 190 843   | 10.3  |
| そ の 他             | 18 792     | 1.4   | 998     | 0.1   | 18 582    | 1.0   |
| 教 育 費             | 34 533     | 2.6   | 19 934  | 3.4   | 48 519    | 2.6   |
| 教 育 総 務 費         | 19 621     | 1.5   | 9 565   | 1.6   | 27 902    | 1.5   |
| 高 等 学 校 費         | 4 052      | 0.3   | 79      | 0.0   | 4 130     | 0.2   |
| 保 健 体 育 費         | 4 542      | 0.3   | 1 718   | 0.3   | 5 332     | 0.3   |
| そ の 他             | 6 318      | 0.5   | 8 572   | 1.5   | 11 155    | 0.6   |
| そ の 他             | 88 036     | 6.6   | 32 261  | 5.6   | 75 797    | 4.0   |
| 合 計               | 1 332 269  | 100.0 | 591 504 | 100.0 | 1 856 819 | 100.0 |
| うち公営企業(法適用)に対するもの | 146 462    | 11.0  | 40 669  | 6.9   | 187 131   | 10.1  |
| そ の 他             | 1 185 807  | 89.0  | 550 835 | 93.1  | 1 669 688 | 89.9  |

の 状 況

(単位 百万円・%)

| 昭和52年度<br>純計額 |       | 比 較      |       |        |   |            |
|---------------|-------|----------|-------|--------|---|------------|
|               |       | 増 減 額    |       | 増 減 率  |   |            |
|               |       | 増        | 減     | 増      | 減 | 前年度<br>増減率 |
| 50 816        | 3.1   | 4 649    | 2.1   | 9.1    |   | 7.4        |
| 11 360        | 0.7   | 1 647    | 0.7   | 14.5   |   | 10.2       |
| 30 121        | 1.8   | 2 517    | 1.1   | 8.4    |   | 11.5       |
| 9 335         | 0.6   | 485      | 0.3   | 5.2    | △ | 6.7        |
| 128 833       | 7.9   | 8 877    | 4.0   | 6.9    |   | 15.8       |
| 39 011        | 2.4   | 6 801    | 3.0   | 17.4   |   | 15.9       |
| 108 704       | 6.7   | 16 703   | 7.5   | 15.4   |   | 13.2       |
| 48 472        | 3.0   | 7 121    | 3.2   | 14.7   |   | 10.2       |
| 9 500         | 0.6   | 171      | 0.1   | 1.8    | △ | 1.5        |
| 4 989         | 0.3   | 1 741    | 0.8   | 34.9   |   | 5.4        |
| 22 167        | 1.4   | 5 115    | 2.3   | 23.1   |   | 18.2       |
| 23 576        | 1.4   | 2 555    | 1.1   | 10.8   |   | 24.7       |
| 849 807       | 52.0  | 121 626  | 54.3  | 14.3   |   | 13.2       |
| 327 417       | 20.1  | 69 259   | 30.9  | 21.2   |   | 13.1       |
| 105 845       | 6.5   | 12 526   | 5.6   | 11.8   |   | 7.4        |
| 1 240         | 0.1   | △ 119    | △ 0.1 | △ 9.6  | △ | 39.5       |
| 44 850        | 2.7   | 22 909   | 10.2  | 51.1   |   | 16.0       |
| 165 168       | 10.1  | 25 675   | 11.5  | 15.5   |   | 15.0       |
| 10 314        | 0.7   | 8 268    | 3.7   | 80.2   |   | 54.6       |
| 41 459        | 2.5   | 7 060    | 3.2   | 17.0   | △ | 5.3        |
| 22 366        | 1.4   | 5 536    | 2.5   | 24.8   | △ | 14.7       |
| 2 142         | 0.1   | 1 988    | 0.9   | 92.8   | △ | 2.3        |
| 4 662         | 0.3   | 670      | 0.3   | 14.4   | △ | 1.9        |
| 12 289        | 0.7   | △ 1 134  | △ 0.5 | △ 9.2  | △ | 15.5       |
| 86 877        | 5.3   | △ 11 080 | △ 5.0 | △ 12.8 | △ | 21.8       |
| 1 632 924     | 100.0 | 223 895  | 100.0 | 13.7   |   | 13.1       |
| 152 606       | 9.3   | 34 525   | 15.4  | 22.6   |   | 19.9       |
| 1 480 318     | 90.7  | 189 370  | 84.6  | 12.8   |   | 12.5       |

## 第93表 貸付金

### その2 現在高の状況

| 区 分                   | 昭和52年度末現在高<br>(A) |           |             | 昭和53年度貸付額<br>(B) |             |             |             |
|-----------------------|-------------------|-----------|-------------|------------------|-------------|-------------|-------------|
|                       | 都道府県              | 市町村       | 計           | 都道府県             | 市町村         | 計           |             |
| 転貸債に係るもの              | 14 119            | 23 820    | 37 938      | 1.8              | 1 816       | 8 833       | 10 649      |
| そ の 他                 | 1 734 825         | 315 676   | 2 050 502   | 98.2             | 1 330 453   | 582 671     | 1 913 124   |
| 商 工 関 係               | 851 582           | 17 267    | 868 848     | 41.6             | 708 229     | 240 237     | 948 467     |
| 農林水産業関係               | 113 219           | 3 997     | 117 216     | 5.6              | 105 212     | 20 515      | 125 727     |
| 民生・労働関係               | 94 652            | 37 234    | 131 886     | 6.3              | 65 953      | 37 849      | 103 802     |
| 住 宅 関 係               | 161 872           | 119 834   | 281 707     | 13.5             | 99 149      | 92 282      | 191 431     |
| 観光・交通関係               | 64 110            | 36 864    | 100 974     | 4.8              | 63 191      | 18 927      | 82 118      |
| 開 発 関 係               | 27 031            | 39 087    | 66 118      | 3.2              | 29 538      | 63 820      | 93 358      |
| 教 育 関 係               | 54 422            | 11 608    | 66 030      | 3.2              | 32 031      | 19 870      | 51 901      |
| そ の 他                 | 367 937           | 49 785    | 417 723     | 20.0             | 227 150     | 89 171      | 316 320     |
| 合 計                   | 1 748 944         | 339 496   | 2 088 440   | 100.0            | 1 332 269   | 591 504     | 1 923 773   |
| うち預託金に係るもの            | 44 712            | 8 713     | 53 425      | —                | 555 338     | 261 965     | 817 302     |
| { 決算額<br>{ 当該金融機関の貸付額 | (1 999 932)       | (912 697) | (2 912 629) | —                | (1 906 779) | (1 094 618) | (3 001 397) |
| 基金の運用によるもの            | 140 766           | 43 883    | 184 649     | —                | 45 165      | 31 698      | 76 863      |
| 総 計                   | 1 889 710         | 383 379   | 2 273 089   | —                | 1 377 434   | 623 203     | 2 000 636   |

## 第94表 地方公営企業等に

### その1 推移

| 区 分   | 昭和36年度 | 46    | 47    | 48    |
|-------|--------|-------|-------|-------|
| 決 算 額 | 415    | 3 452 | 4 080 | 5 198 |
| 指 数   | 100    | 832   | 983   | 1 253 |

の 状 況 (つづき)

(単位 百万円・%)

| 昭和53年度回収額<br>(C) |             |             | 調整額<br>(D) | 昭和53年度末現在高<br>(A)+(B)-(C)+(D) (E) |           |             | 比 較            |            |         |
|------------------|-------------|-------------|------------|-----------------------------------|-----------|-------------|----------------|------------|---------|
| 都道府県             | 市町村         | 計           |            | 都道府県                              | 市町村       | 計           | 増減額<br>(E)-(A) | 増減率        |         |
| 2 993            | 2 993       | 5 986       | 6 912      | 13 451                            | 36 062    | 49 513      | 2.1            | 11 575     | 30.5    |
| 1 136 989        | 510 860     | 1 647 850   | △ 10 735   | 1 924 229                         | 380 812   | 2 305 041   | 97.9           | 254 539    | 12.4    |
| 615 517          | 239 780     | 855 297     | 2 816      | 944 846                           | 19 989    | 964 834     | 41.0           | 95 986     | 11.0    |
| 87 252           | 20 054      | 107 306     | △ 160      | 130 986                           | 4 491     | 135 477     | 5.8            | 18 261     | 15.6    |
| 53 914           | 32 209      | 86 123      | △ 3 811    | 104 841                           | 40 913    | 145 754     | 6.2            | 13 868     | 10.5    |
| 90 152           | 51 321      | 141 473     | 2 251      | 170 869                           | 163 048   | 333 916     | 14.2           | 52 209     | 18.5    |
| 55 673           | 14 238      | 69 911      | △ 2 759    | 70 633                            | 39 788    | 110 422     | 4.7            | 9 448      | 9.4     |
| 27 074           | 57 897      | 84 971      | △ 438      | 29 535                            | 44 532    | 74 067      | 3.1            | 7 949      | 12.0    |
| 23 338           | 14 709      | 38 047      | △ 599      | 62 329                            | 16 956    | 79 285      | 3.4            | 13 255     | 20.1    |
| 184 069          | 80 652      | 264 722     | △ 8 035    | 410 190                           | 51 095    | 461 286     | 19.5           | 43 563     | 10.4    |
| 1 139 982        | 513 853     | 1 653 836   | △ 3 823    | 1 937 680                         | 416 874   | 2 354 554   | 100.0          | 266 114    | 12.7    |
| 549 535          | 259 347     | 808 882     | △ 1 369    | 49 704                            | 10 772    | 60 476      | —              | 7 051      | 13.2    |
| (2 041 589)      | (1 002 136) | (3 043 726) | (9 393)    | (1 884 322)                       | (995 371) | (2 879 693) | —              | (△ 32 936) | (△ 1.1) |
| 26 682           | 23 651      | 50 333      | 3 037      | 159 243                           | 54 973    | 214 216     | —              | 29 567     | 16.0    |
| 1 166 664        | 537 505     | 1 704 169   | △ 786      | 2 096 923                         | 471 847   | 2 568 770   | —              | 295 681    | 13.0    |

対する繰出しの状況

(単位 億円)

| 49    | 50    | 51    | 52    | 53     |
|-------|-------|-------|-------|--------|
| 6 484 | 7 133 | 7 838 | 9 504 | 11 575 |
| 1 562 | 1 719 | 1 889 | 2 290 | 2 789  |

第94表 地方公営企業等に

その2 事業別内訳

| 区 分   |          | 昭 和 53 年 |         |         |      |
|---|----------|----------|---------|---------|------|
|   |          | 都 道 府 県  |         | 市 町 村   |      |
| 法<br>適<br>用<br>の<br>公<br>営<br>企<br>業<br>会<br>計      | 上水道事業    | 12 821   | 2.8     | 45 643  | 6.5  |
|   | 工業用水道事業  | 8 049    | 1.8     | 770     | 0.1  |
|   | 交通事業     | 71 916   | 15.9    | 103 902 | 14.7 |
|   | 電気事業     | 40       | 0.0     | 2       | 0.0  |
|   | ガス事業     | 101      | 0.0     | 701     | 0.1  |
|   | 簡易水道事業   | 10       | 0.0     | 1 401   | 0.2  |
|   | 港湾整備事業   | 1        | 0.0     | 3 069   | 0.4  |
|   | 病院事業     | 152 262  | 33.7    | 95 808  | 13.6 |
|   | 市場事業     | 4 301    | 1.0     | 1 914   | 0.3  |
|   | と畜場事業    | 1 565    | 0.3     | 53      | 0.0  |
|   | 観光施設事業   | 12 831   | 2.8     | 897     | 0.1  |
|   | 住宅用地造成事業 | 3 340    | 0.7     | 105     | 0.0  |
| 工業用地造成事業  | 9 409    | 2.1      | —       | —       |      |
| 下水道事業   | 125 339  | 27.8     | 96 663  | 13.7    |      |
| その他の企業会計  | 1 682    | 0.6      | 1 780   | 0.2     |      |
| 小 計   | 403 667  | 89.5     | 352 708 | 49.9    |      |
| 法<br>非<br>適<br>用<br>の<br>公<br>営<br>企<br>業<br>会<br>計 | 交通事業     | —        | —       | 936     | 0.1  |
|   | 簡易水道事業   | —        | —       | 16 008  | 2.3  |
|   | 港湾整備事業   | 11 064   | 2.5     | 2 558   | 0.4  |
|   | 市場事業     | 1 045    | 0.2     | 21 648  | 3.1  |
|   | と畜場事業    | 135      | 0.0     | 4 245   | 0.6  |
|   | 観光施設事業   | 966      | 0.2     | 5 401   | 0.8  |
|   | 住宅用地造成事業 | 1 456    | 0.3     | 13 013  | 1.8  |
|   | 工業用地造成事業 | 2 248    | 0.5     | 1 307   | 0.2  |
|   | 下水道事業    | 14 107   | 3.1     | 199 941 | 28.3 |
|   | その他の企業会計 | 5 436    | 1.3     | 4 263   | 0.5  |
| 小 計   | 36 457   | 8.1      | 269 320 | 38.1    |      |
| 国民健康保険事業会計  | —        | —        | 76 410  | 10.8    |      |
| その他の事業会計  | 11 061   | 2.4      | 7 916   | 1.2     |      |
| 合 計   | 451 185  | 100.0    | 706 354 | 100.0   |      |

対する繰出しの状況 (つづき)

(単位 百万円・%)

| 度<br>合計額  |       | 昭和52年度<br>合計額 |       | 比 較     |       |        |            |
|-----------|-------|---------------|-------|---------|-------|--------|------------|
|           |       |               |       | 増 減 額   |       | 増減率    | 前年度<br>増減率 |
| 58 463    | 5.1   | 50 514        | 5.3   | 7 949   | 3.8   | 15.7   | 9.6        |
| 8 819     | 0.8   | 6 147         | 0.6   | 2 672   | 1.3   | 43.5   | 2.8        |
| 175 818   | 15.2  | 159 395       | 16.8  | 16 423  | 7.9   | 10.3   | 31.0       |
| 42        | 0.0   | 221           | 0.0   | △ 179   | △ 0.1 | △ 81.0 | △ 60.9     |
| 801       | 0.1   | 1 060         | 0.1   | △ 259   | △ 0.1 | △ 24.4 | 15.0       |
| 1 411     | 0.1   | 1 128         | 0.1   | 283     | 0.1   | 25.1   | 19.2       |
| 3 070     | 0.3   | 835           | 0.1   | 2 235   | 1.1   | 267.7  | 4.2        |
| 248 071   | 21.4  | 221 086       | 23.3  | 26 985  | 13.0  | 12.2   | 20.9       |
| 6 215     | 0.5   | 5 288         | 0.6   | 927     | 0.4   | 17.5   | 70.4       |
| 1 617     | 0.1   | 1 487         | 0.2   | 130     | 0.1   | 8.7    | 7.2        |
| 13 728    | 1.2   | 9 496         | 1.0   | 4 232   | 2.0   | 44.6   | 17.0       |
| 3 445     | 0.3   | 993           | 0.1   | 2 452   | 1.2   | 246.9  | 71.5       |
| 9 409     | 0.8   | 4 335         | 0.5   | 5 074   | 2.4   | 117.0  | △ 30.3     |
| 222 002   | 19.2  | 147 168       | 15.5  | 74 834  | 36.1  | 50.8   | 46.3       |
| 3 464     | 0.2   | 2 193         | 0.1   | 1 271   | 0.8   | 58.0   | △ 0.8      |
| 756 375   | 65.3  | 611 346       | 64.3  | 145 029 | 70.0  | 23.7   | 26.8       |
| 936       | 0.1   | 848           | 0.1   | 88      | 0.0   | 10.4   | △ 10.1     |
| 16 008    | 1.4   | 14 317        | 1.5   | 1 691   | 0.8   | 11.8   | 18.7       |
| 13 621    | 1.2   | 12 818        | 1.3   | 803     | 0.4   | 6.3    | 1.0        |
| 22 694    | 2.0   | 18 032        | 1.9   | 4 662   | 2.3   | 25.9   | 18.7       |
| 4 381     | 0.4   | 5 788         | 0.6   | △ 1 407 | △ 0.7 | △ 24.3 | 9.8        |
| 6 367     | 0.6   | 5 773         | 0.6   | 594     | 0.3   | 10.3   | △ 24.0     |
| 14 469    | 1.2   | 13 088        | 1.4   | 1 381   | 0.7   | 10.6   | △ 0.4      |
| 3 555     | 0.3   | 4 057         | 0.4   | △ 502   | △ 0.2 | △ 12.4 | △ 3.8      |
| 214 048   | 18.5  | 166 281       | 17.5  | 47 767  | 23.1  | 28.7   | 17.8       |
| 9 699     | 0.7   | 7 256         | 0.8   | 2 443   | 1.1   | 33.7   | △ 21.8     |
| 305 778   | 26.4  | 248 258       | 26.1  | 57 520  | 27.8  | 23.2   | 12.1       |
| 76 410    | 6.6   | 73 729        | 7.8   | 2 681   | 1.3   | 3.6    | 13.8       |
| 18 976    | 1.7   | 17 052        | 1.8   | 1 924   | 0.9   | 11.3   | 10.0       |
| 1 157 539 | 100.0 | 950 385       | 100.0 | 207 154 | 100.0 | 21.8   | 21.3       |



## 第95表 公 債 費

### その1 性質別内訳

| 区 分      | 昭 和 53 年 度 |       |           |       |           |       |
|----------|------------|-------|-----------|-------|-----------|-------|
|          | 都 道 府 県    |       | 市 町 村     |       | 純 計 額     |       |
| 地方債元利償還金 | 1 066 961  | 98.9  | 1 247 244 | 98.2  | 2 244 687 | 98.5  |
| 元 金      | 451 925    | 41.9  | 580 301   | 45.7  | 985 349   | 43.2  |
| 利 子      | 615 035    | 57.0  | 666 943   | 52.5  | 1 259 339 | 55.3  |
| 一時借入金利子  | 11 961     | 1.1   | 22 660    | 1.8   | 34 621    | 1.5   |
| 合 計      | 1 078 922  | 100.0 | 1 269 904 | 100.0 | 2 279 309 | 100.0 |

### その2 財源内訳

| 区 分     | 昭 和 53 年 度 |       |           |       |           |       |
|---------|------------|-------|-----------|-------|-----------|-------|
|         | 都 道 府 県    |       | 市 町 村     |       | 純 計 額     |       |
| 国庫支出金   | 10 739     | 1.0   | 11 106    | 0.9   | 22 939    | 1.0   |
| 使用料、手数料 | 38 293     | 3.5   | 63 812    | 5.0   | 102 186   | 4.5   |
| その他特定財源 | 90 739     | 8.5   | 54 340    | 4.3   | 139 108   | 6.1   |
| 一般財源等   | 939 151    | 87.0  | 1 140 646 | 89.8  | 2 015 076 | 88.4  |
| 合 計     | 1 078 922  | 100.0 | 1 269 904 | 100.0 | 2 279 309 | 100.0 |

の 状 況

(単位 百万円・%)

| 昭 和 52 年 度<br>純 計 額 |       | 比 較     |       |                |        |
|---------------------|-------|---------|-------|----------------|--------|
|                     |       | 増 減 額   | 増 減 率 | 前 年 度<br>増 減 率 |        |
| 1 787 512           | 98.0  | 457 175 | 100.5 | 25.6           | 26.8   |
| 744 752             | 40.8  | 240 597 | 52.9  | 32.3           | 22.8   |
| 1 042 761           | 57.2  | 216 578 | 47.6  | 20.8           | 29.7   |
| 37 002              | 2.0   | △ 2 381 | △ 0.5 | △ 6.4          | △ 22.8 |
| 1 824 515           | 100.0 | 454 794 | 100.0 | 24.9           | 25.1   |

(単位 百万円・%)

| 昭 和 52 年 度<br>純 計 額 |       | 比 較     |       |                |      |
|---------------------|-------|---------|-------|----------------|------|
|                     |       | 増 減 額   | 増 減 率 | 前 年 度<br>増 減 率 |      |
| 18 131              | 1.0   | 4 808   | 1.1   | 26.5           | 20.1 |
| 86 543              | 4.7   | 15 643  | 3.4   | 18.1           | 28.4 |
| 124 270             | 6.8   | 14 838  | 3.3   | 11.9           | 21.1 |
| 1 595 571           | 87.5  | 419 505 | 92.2  | 26.3           | 25.3 |
| 1 824 515           | 100.0 | 454 794 | 100.0 | 24.9           | 25.1 |

第96表 地 方 債 償 還

| 区 分                 | 昭 和 53 年 度 |       |         |       |         |       |
|---------------------|------------|-------|---------|-------|---------|-------|
|                     | 都 道 府 県    |       | 市 町 村   |       | 純 計 額   |       |
| 一般公共事業債             | 100 212    | 22.2  | 22 996  | 4.0   | 123 208 | 12.5  |
| 一般単独事業債             | 91 952     | 20.3  | 135 638 | 23.4  | 227 590 | 23.1  |
| 公営住宅建設事業債           | 29 207     | 6.5   | 22 129  | 3.8   | 51 336  | 5.2   |
| 義務教育施設整備事業債         | 820        | 0.2   | 117 628 | 20.3  | 118 448 | 12.0  |
| 辺地対策事業債             | —          | —     | 10 763  | 1.9   | 10 763  | 1.1   |
| 産業廃棄物処理事業債          | 1 305      | 0.3   | —       | —     | 1 305   | 0.1   |
| 災害復旧事業債             | 39 947     | 8.8   | 12 217  | 2.1   | 52 163  | 5.3   |
| 新産業都市等建設事業債         | 25 387     | 5.6   | —       | —     | 25 387  | 2.6   |
| 一般廃棄物処理事業債          | 6 139      | 1.4   | 49 227  | 8.5   | 55 366  | 5.6   |
| 厚生福祉施設整備事業債         | 6 719      | 1.5   | 22 171  | 3.8   | 28 890  | 2.9   |
| 公共用地先行取得等事業債        | 61 380     | 13.6  | 40 657  | 7.0   | 102 036 | 10.4  |
| 退職手当債               | 2 648      | 0.6   | 4 236   | 0.7   | 6 884   | 0.7   |
| 転貸債                 | 4 125      | 0.9   | 2 529   | 0.4   | 6 654   | 0.7   |
| 過疎対策事業債             | —          | —     | 16 787  | 2.9   | 16 787  | 1.7   |
| 国の予算貸付・政府関係機関貸付債    | 36 570     | 8.1   | 6 912   | 1.2   | 43 482  | 4.4   |
| 同和対策事業債             | 103        | 0.0   | 12 218  | 2.1   | 12 320  | 1.3   |
| 減収補てん債<br>(昭和50年度分) | 20 611     | 4.6   | 16 546  | 2.9   | 37 157  | 3.8   |
| 財政対策債               | 6 729      | 1.5   | 11 077  | 1.9   | 17 806  | 1.8   |
| 財源対策債               | 8 409      | 1.9   | 9 746   | 1.7   | 18 155  | 1.8   |
| 都道府県貸付金             | —          | —     | 46 878  | 8.1   | —       | —     |
| その他                 | 9 662      | 2.0   | 19 946  | 3.3   | 29 612  | 3.0   |
| 合 計                 | 451 925    | 100.0 | 580 301 | 100.0 | 985 349 | 100.0 |

註 「交付公債」、「枠外債」は各項目に含まれている。

# 額 の 状 況

(単位 百万円・%)

| 昭 和 52 年 度<br>純 計 額 |       | 比 較     |       |                |           |
|---------------------|-------|---------|-------|----------------|-----------|
|                     |       | 増 減 額   | 増 減 率 | 前 年 度<br>増 減 率 |           |
| 104 408             | 14.0  | 18 800  | 7.8   | 18.0           | 7.1       |
| 180 752             | 24.3  | 46 838  | 19.5  | 25.9           | 19.2      |
| 37 579              | 5.0   | 13 757  | 5.7   | 36.6           | 24.4      |
| 98 517              | 13.2  | 19 931  | 8.3   | 20.2           | 25.1      |
| 8 253               | 1.1   | 2 510   | 1.0   | 30.4           | 33.0      |
| 896                 | 0.1   | 409     | 0.2   | 45.6           | 50.1      |
| 42 536              | 5.7   | 9 627   | 4.0   | 22.6           | 10.8      |
| 22 044              | 3.0   | 3 343   | 1.4   | 15.2           | 8.0       |
| 39 856              | 5.4   | 15 510  | 6.4   | 38.9           | 35.6      |
| 23 542              | 3.2   | 5 348   | 2.2   | 22.7           | 11.8      |
| 90 264              | 12.1  | 11 772  | 4.9   | 13.0           | 43.1      |
| 5 859               | 0.8   | 1 025   | 0.4   | 17.5           | 32.2      |
| 3 653               | 0.5   | 3 001   | 1.2   | 32.2           | 53.0      |
| 11 354              | 1.5   | 5 433   | 2.3   | 47.9           | 53.0      |
| 31 747              | 4.3   | 11 735  | 4.9   | 37.0           | 18.8      |
| 8 499               | 1.1   | 3 821   | 1.6   | 45.0           | 37.0      |
| 2 281               | 0.3   | 34 876  | 14.5  | 1 529.0        | 228 000.0 |
| 5 361               | 0.7   | 12 445  | 5.2   | 232.1          | 5 992.0   |
| 2 316               | 0.3   | 15 839  | 6.6   | 683.9          | 77 100.0  |
| —                   | —     | —       | —     | —              | —         |
| 25 035              | 3.4   | 4 577   | 1.9   | 18.3           | 15.1      |
| 744 752             | 100.0 | 240 597 | 100.0 | 32.3           | 22.8      |

第97表 地方債現

その1 目的別内訳

| 区 分                 | 昭 和 53 年 度 |       |            |       |            |       |
|---------------------|------------|-------|------------|-------|------------|-------|
|                     | 都 道 府 県    |       | 市 町 村      |       | 合 計 額      |       |
| 一般公共事業債             | 1 606 874  | 15.5  | 587 962    | 5.0   | 2 194 836  | 9.9   |
| 一般単独事業債             | 2 042 353  | 19.7  | 2 230 629  | 18.9  | 4 272 982  | 19.3  |
| 公営住宅建設事業債           | 727 133    | 7.0   | 1 126 443  | 9.5   | 1 853 577  | 8.4   |
| 義務教育施設整備事業債         | 46 874     | 0.5   | 2 623 768  | 22.2  | 2 670 642  | 12.0  |
| 辺地対策事業債             | —          | —     | 156 801    | 1.3   | 156 801    | 0.7   |
| 産業廃棄物処理事業債          | 27 105     | 0.3   | 4 186      | 0.0   | 31 291     | 0.1   |
| 災害復旧事業債             | 469 590    | 4.5   | 141 933    | 1.2   | 611 523    | 2.8   |
| 新産業都市等建設事業債         | 426 578    | 4.1   | —          | —     | 426 578    | 1.9   |
| 一般廃棄物処理事業債          | 157 485    | 1.5   | 753 960    | 6.4   | 911 445    | 4.1   |
| 厚生福祉施設整備事業債         | 170 978    | 1.7   | 572 984    | 4.8   | 743 961    | 3.4   |
| 公共用地先行取得等事業債        | 925 893    | 8.9   | 410 005    | 3.5   | 1 335 898  | 6.0   |
| 退職手当債               | 162 262    | 1.6   | 32 849     | 0.3   | 195 111    | 0.9   |
| 転貸債                 | 16 498     | 0.2   | 51 234     | 0.4   | 67 732     | 0.3   |
| 過疎対策事業債             | —          | —     | 480 437    | 4.1   | 480 437    | 2.2   |
| 国の予算貸付・政府関係機関貸付債    | 507 352    | 4.9   | 78 122     | 0.7   | 585 474    | 2.6   |
| 同和対策事業債             | 2 390      | 0.0   | 403 864    | 3.4   | 406 254    | 1.8   |
| 減取補てん債<br>(昭和50年度分) | 596 497    | 5.8   | 213 226    | 1.8   | 809 723    | 3.7   |
| 財政対策債               | 265 695    | 2.6   | 160 261    | 1.4   | 425 956    | 1.9   |
| 財源対策債               | 2 001 362  | 19.3  | 869 451    | 7.4   | 2 870 813  | 13.0  |
| 都道府県貸付金             | —          | —     | 467 808    | 4.0   | 467 808    | 2.1   |
| その他                 | 192 265    | 1.9   | 452 546    | 3.7   | 644 811    | 2.9   |
| 合 計                 | 10 345 184 | 100.0 | 11 818 469 | 100.0 | 22 163 653 | 100.0 |

# 在 高 の 状 況

(単位 百万円・%)

| 昭 和 52 年 度<br>合 計 額 |              | 比 較              |              |                |             |
|---------------------|--------------|------------------|--------------|----------------|-------------|
|                     |              | 増 減 額            | 増 減 率        | 前 年 度<br>増 減 率 |             |
| 2 031 723           | 11.2         | 163 113          | 4.0          | 8.0            | 15.5        |
| 3 199 844           | 17.7         | 1 073 138        | 26.5         | 33.5           | 37.1        |
| 1 568 474           | 8.7          | 285 103          | 7.0          | 18.2           | 21.9        |
| 2 236 821           | 12.3         | 433 821          | 10.7         | 19.4           | 18.8        |
| 130 550             | 0.7          | 26 251           | 0.6          | 20.1           | 21.8        |
| 28 724              | 0.2          | 2 567            | 0.1          | 8.9            | 8.5         |
| 581 680             | 3.2          | 29 843           | 0.7          | 5.1            | 14.6        |
| 374 604             | 2.1          | 51 974           | 1.3          | 13.9           | 12.6        |
| 795 742             | 4.4          | 115 703          | 2.9          | 14.5           | 17.0        |
| 597 140             | 3.3          | 146 821          | 3.6          | 24.6           | 20.2        |
| 1 198 466           | 6.6          | 137 432          | 3.4          | 11.5           | 18.2        |
| 133 712             | 0.7          | 61 399           | 1.5          | 45.9           | 59.3        |
| 61 553              | 0.3          | 6 179            | 0.2          | 10.0           | 43.9        |
| 393 522             | 2.2          | 86 915           | 2.1          | 22.1           | 25.2        |
| 524 504             | 2.9          | 60 970           | 1.5          | 11.6           | 13.9        |
| 324 758             | 1.8          | 81 496           | 2.0          | 25.1           | 25.9        |
| 846 880             | 4.7          | △ 37 157         | △ 0.9        | △ 4.4          | △ 0.2       |
| 443 761             | 2.4          | △ 17 805         | △ 0.4        | △ 4.0          | △ 1.1       |
| 1 658 368           | 9.2          | 1 212 445        | 29.9         | 73.1           | 122.9       |
| 422 886             | 2.3          | 44 922           | 1.1          | 10.6           | 10.4        |
| 559 617             | 3.1          | 85 194           | 2.2          | 15.2           | 8.6         |
| <b>18 113 329</b>   | <b>100.0</b> | <b>4 050 324</b> | <b>100.0</b> | <b>22.4</b>    | <b>24.7</b> |

## 第97表 地 方 債 現

### その2 借入先別内訳

| 区 分                                   | 昭 和 53 年 度 |       |            |       |            |       |
|---------------------------------------|------------|-------|------------|-------|------------|-------|
|                                       | 都 道 府 県    |       | 市 町 村      |       | 合 計 額      |       |
| 政 府 資 金                               | 2 030 682  | 19.6  | 6 617 334  | 56.0  | 8 648 016  | 39.0  |
| 資金運用部                                 | 1 847 095  | 17.9  | 4 137 764  | 35.0  | 5 984 859  | 27.0  |
| 簡易保険局                                 | 183 587    | 1.8   | 2 479 570  | 21.0  | 2 663 157  | 12.0  |
| 公営企業金融公庫                              | 204 643    | 2.0   | 418 786    | 3.5   | 623 429    | 2.8   |
| 国の予算貸付・政府<br>関係機関貸付（公営<br>企業金融公庫を除く。） | 507 662    | 4.9   | 80 491     | 0.7   | 588 152    | 2.7   |
| 市 中 銀 行                               | 6 033 518  | 58.3  | 3 005 593  | 25.4  | 9 039 111  | 40.8  |
| その他の金融機関                              | 582 149    | 5.6   | 621 218    | 5.3   | 1 203 366  | 5.4   |
| 保 險 会 社                               | 57 585     | 0.6   | 56 595     | 0.5   | 114 180    | 0.5   |
| 交 付 公 債                               | 227 561    | 2.2   | 53 718     | 0.5   | 281 279    | 1.3   |
| 市 場 公 募 債                             | 565 574    | 5.5   | 214 735    | 1.8   | 780 309    | 3.5   |
| 共 済 組 合                               | 123 739    | 1.2   | 245 614    | 2.1   | 369 352    | 1.7   |
| 外 国 債                                 | —          | —     | 74         | 0.0   | 74         | 0.0   |
| そ の 他                                 | 12 071     | 0.1   | 504 311    | 4.2   | 516 385    | 2.3   |
| 合 計                                   | 10 345 184 | 100.0 | 11 818 469 | 100.0 | 22 163 653 | 100.0 |

### その3 利率別内訳

| 区 分  |   |   | 都 道 府 県    |       |
|------|---|---|------------|-------|
| 6.5% | 以 | 下 | 3 643 033  | 35.2  |
| 7.0% | 以 | 下 | 1 702 525  | 16.5  |
| 7.5% | 以 | 下 | 1 197 236  | 11.6  |
| 8.0% | 以 | 下 | 737 916    | 7.1   |
| 8.5% | 以 | 下 | 646 049    | 6.2   |
| 9.0% | 未 | 満 | 1 944 754  | 18.8  |
| 9.0% | 以 | 上 | 473 671    | 4.6   |
| 合    |   | 計 | 10 345 184 | 100.0 |

在 高 の 状 況 (つづき)

(単位 百万円・%)

| 昭 和 52 年 度<br>合 計 額 |       | 比 較       |       |                |       |
|---------------------|-------|-----------|-------|----------------|-------|
|                     |       | 増 減 額     | 増 減 率 | 前 年 度<br>増 減 率 |       |
| 7 035 473           | 38.8  | 1 612 543 | 39.8  | 22.9           | 21.8  |
| 4 766 935           | 26.3  | 1 217 924 | 30.1  | 25.5           | 23.2  |
| 2 268 539           | 12.5  | 394 618   | 9.7   | 17.4           | 19.0  |
| 236 251             | 1.3   | 387 178   | 9.6   | 163.9          | 119.5 |
| 526 597             | 2.9   | 61 555    | 1.5   | 11.7           | 13.8  |
| 7 590 489           | 41.9  | 1 448 622 | 35.8  | 19.1           | 26.8  |
| 1 026 087           | 5.7   | 177 279   | 4.4   | 17.3           | 27.9  |
| 101 417             | 0.6   | 12 763    | 0.3   | 12.6           | 18.5  |
| 311 065             | 1.7   | 29 786    | 0.7   | 9.6            | 0.0   |
| 487 652             | 2.7   | 292 657   | 7.2   | 60.0           | 73.6  |
| 330 836             | 1.8   | 38 516    | 1.0   | 11.6           | 14.8  |
| 274                 | 0.0   | 200       | 0.0   | 73.0           | 53.6  |
| 467 188             | 2.6   | 49 197    | 1.1   | 10.5           | 9.9   |
| 18 113 329          | 100.0 | 4 050 324 | 100.0 | 22.4           | 24.7  |

(単位 百万円・%)

| 市 | 町          | 村     | 合          | 計     |
|---|------------|-------|------------|-------|
|   | 5 785 408  | 49.0  | 9 428 441  | 42.5  |
|   | 816 496    | 6.9   | 2 519 021  | 11.4  |
|   | 2 492 426  | 21.1  | 3 689 662  | 16.6  |
|   | 1 013 243  | 8.6   | 1 751 159  | 7.9   |
|   | 453 037    | 3.8   | 1 099 086  | 5.0   |
|   | 801 246    | 6.8   | 2 746 000  | 12.4  |
|   | 456 613    | 3.9   | 930 284    | 4.2   |
|   | 11 818 469 | 100.0 | 22 163 653 | 100.0 |



## 第97表 地 方 債 現

### その4 推 移

| 区 分        | 総 額        |       |               |
|------------|------------|-------|---------------|
|            | 現 在 高      | 指 数   | 対 前 年 度 増 減 率 |
| 昭 和 36 年 度 | 738 668    | 100   | 5.9           |
| 46         | 3 970 813  | 538   | 33.5          |
| 47         | 5 372 804  | 727   | 35.3          |
| 48         | 6 830 388  | 925   | 27.1          |
| 49         | 8 539 787  | 1 156 | 25.0          |
| 50         | 11 363 105 | 1 538 | 33.1          |
| 51         | 14 525 995 | 1 967 | 27.8          |
| 52         | 18 113 329 | 2 452 | 24.7          |
| 53         | 22 163 653 | 3 000 | 22.4          |

(注) 昭和36年度の数值には、沖縄県分は含まれていない。

## 第98表 債 務 負 担 行 為 額

| 区 分               | 昭 和       |       |
|-------------------|-----------|-------|
|                   | 都 道       | 府 県   |
| 1 物件の購入等に係るもの     | 1 893 340 | 64.8  |
| 土地、建造物の購入に係るもの    | 901 143   | 30.8  |
| そ の 他             | 992 197   | 34.0  |
| 2 債務保証又は損失補償に係るもの | 123       | 0.0   |
| 公社、協会等に係るもの       | 123       | 0.0   |
| そ の 他             | —         | —     |
| 3 そ の 他           | 1 029 822 | 35.2  |
| 合 計               | 2 923 285 | 100.0 |

(注) 1 「2債務保証又は損失補償に係るもの」には、履行すべき額の確定したものを  
 2 「3その他」には、実質的な債務負担に係るものを含む。

## 在 高 の 状 況 (つづき)

(単位 百万円・%)

| 内       |     |               |             | 訳     |               |  |
|---------|-----|---------------|-------------|-------|---------------|--|
| 交 付 公 債 |     |               | 交 付 公 債 以 外 |       |               |  |
| 現 在 高   | 指 数 | 対前年度<br>増 減 率 | 現 在 高       | 指 数   | 対前年度<br>増 減 率 |  |
| 71 665  | 100 | △ 5.1         | 667 003     | 100   | 7.2           |  |
| 134 691 | 188 | 17.1          | 3 836 122   | 575   | 34.2          |  |
| 149 572 | 209 | 11.0          | 5 223 232   | 783   | 36.2          |  |
| 196 312 | 274 | 31.2          | 6 634 076   | 995   | 27.0          |  |
| 252 531 | 352 | 28.6          | 8 287 256   | 1 242 | 24.9          |  |
| 295 816 | 413 | 17.1          | 11 067 289  | 1 659 | 33.5          |  |
| 311 024 | 434 | 5.1           | 14 214 971  | 2 131 | 28.4          |  |
| 311 065 | 434 | 0.0           | 17 802 264  | 2 669 | 25.2          |  |
| 281 279 | 392 | △ 9.6         | 21 882 374  | 3 281 | 22.9          |  |

## (翌年度以降支出予定額) の 状 況

(単位 百万円・%)

| 53 年 度    |       |           |       | 昭和52年度    |       |
|-----------|-------|-----------|-------|-----------|-------|
| 市         | 町     | 村         | 合 計 額 | 合 計 額     | 増 減 率 |
| 2 062 621 | 69.3  | 3 955 961 | 67.0  | 3 730 582 | 6.0   |
| 1 332 498 | 44.7  | 2 233 641 | 37.9  | 2 238 058 | △ 0.2 |
| 730 123   | 24.6  | 1 722 320 | 29.1  | 1 492 524 | 15.4  |
| 100 049   | 3.4   | 100 171   | 1.7   | 102 287   | △ 2.1 |
| 35 251    | 1.2   | 35 374    | 0.6   | 38 283    | △ 7.6 |
| 64 798    | 2.2   | 64 798    | 1.1   | 64 004    | 1.2   |
| 815 515   | 27.3  | 1 845 338 | 31.3  | 1 664 768 | 10.8  |
| 2 978 185 | 100.0 | 5 901 470 | 100.0 | 5 497 637 | 7.3   |

計上している。

第99表 昭和53年度 資

その1 収入、支出額

| 区 分                |           | 第1・四半期<br>(53年4月～6月) | 第2・四半期<br>(53年7月～9月) |               |           |       |           |      |
|--------------------|-----------|----------------------|----------------------|---------------|-----------|-------|-----------|------|
| 合 計                | 収 入       | 歳入税                  | 9 292 206            | 79.1          | 7 543 435 | 91.2  |           |      |
|                    |           | 地方交付税及び地方譲与税         | 3 484 240            | 29.7          | 2 746 440 | 33.2  |           |      |
|                    |           | 国庫支出金等               | 3 307 392            | 28.2          | 1 739 191 | 21.0  |           |      |
|                    |           | 都道府県支出金等             | 1 395 915            | 11.9          | 1 777 412 | 21.5  |           |      |
|                    |           | 地方債(起債前借を含む。)        | 82 533               | 0.7           | 254 056   | 3.1   |           |      |
|                    |           | 公営事業会計からの繰入れ         | 208 788              | 1.8           | 237 850   | 2.9   |           |      |
|                    |           | その他                  | 8 982                | 0.1           | 14 853    | 0.2   |           |      |
|                    |           | 歳計現金貸付金回収金及び他会計借入金   | 804 356              | 6.7           | 773 633   | 9.3   |           |      |
|                    |           | 一時借入金借入額             | 627 944              | 5.3           | 254 318   | 3.1   |           |      |
|                    |           | 合 計                  | 11 742 556           | 100.0         | 8 274 327 | 100.0 |           |      |
| 合 計                | 支 出       | 歳計現金貸付金及び他会計借入金      | 7 496 865            | 76.7          | 7 757 922 | 91.3  |           |      |
|                    |           | 金返済金等                | 648 818              | 6.6           | 292 475   | 3.5   |           |      |
|                    |           | 一時借入金返済額             | 1 631 012            | 16.7          | 400 524   | 4.7   |           |      |
|                    |           | 合 計                  | 9 776 695            | 100.0         | 8 450 921 | 100.0 |           |      |
|                    |           | 都 道 府 県              | 収 入                  | 歳入税           | 5 202 079 | 76.7  | 3 884 640 | 91.0 |
|                    |           |                      |                      | 地方交付税及び地方譲与税  | 1 855 050 | 27.3  | 1 292 965 | 30.3 |
|                    |           |                      |                      | 国庫支出金等        | 1 853 200 | 27.3  | 979 163   | 22.9 |
|                    |           |                      |                      | 都道府県支出金等      | 1 007 183 | 14.8  | 1 119 905 | 26.2 |
|                    |           |                      |                      | 地方債(起債前借を含む。) | 160 776   | 2.4   | 179 806   | 4.2  |
|                    |           |                      |                      | 公営事業会計からの繰入れ  | 1 665     | 0.0   | 3 744     | 0.1  |
| その他                | 324 205   |                      |                      | 4.9           | 309 057   | 7.3   |           |      |
| 歳計現金貸付金回収金及び他会計借入金 | 430 864   |                      |                      | 6.4           | 131 457   | 3.1   |           |      |
| 一時借入金借入額           | 1 149 988 |                      |                      | 17.0          | 252 977   | 5.9   |           |      |
| 合 計                | 6 782 931 |                      |                      | 100.0         | 4 269 074 | 100.0 |           |      |
| 都 道 府 県            | 支 出       | 歳計現金貸付金及び他会計借入金      | 4 212 004            | 73.6          | 3 964 438 | 91.1  |           |      |
|                    |           | 金返済金等                | 402 410              | 7.0           | 148 077   | 3.4   |           |      |
|                    |           | 一時借入金返済額             | 1 109 797            | 19.4          | 239 730   | 5.5   |           |      |
|                    |           | 合 計                  | 5 724 211            | 100.0         | 4 352 245 | 100.0 |           |      |
|                    |           | 市 町 村                | 収 入                  | 歳入税           | 4 090 127 | 82.5  | 3 658 795 | 91.3 |
|                    |           |                      |                      | 地方交付税及び地方譲与税  | 1 629 190 | 32.8  | 1 453 475 | 36.3 |
|                    |           |                      |                      | 国庫支出金等        | 1 454 193 | 29.3  | 760 028   | 19.0 |
|                    |           |                      |                      | 都道府県支出金等      | 388 731   | 7.8   | 657 507   | 16.4 |
|                    |           |                      |                      | 地方債(起債前借を含む。) | 82 533    | 1.7   | 254 056   | 6.3  |
|                    |           |                      |                      | 公営事業会計からの繰入れ  | 48 012    | 1.0   | 58 044    | 1.4  |
| その他                | 7 317     |                      |                      | 0.1           | 11 109    | 0.3   |           |      |
| 歳計現金貸付金回収金及び他会計借入金 | 480 151   |                      |                      | 9.8           | 464 576   | 11.6  |           |      |
| 一時借入金借入額           | 197 080   |                      |                      | 4.0           | 122 861   | 3.1   |           |      |
| 合 計                | 4 959 624 |                      |                      | 100.0         | 4 005 253 | 100.0 |           |      |
| 市 町 村              | 支 出       | 歳計現金貸付金及び他会計借入金      | 3 284 861            | 81.1          | 3 793 485 | 92.6  |           |      |
|                    |           | 金返済金等                | 246 408              | 6.1           | 144 398   | 3.5   |           |      |
|                    |           | 一時借入金返済額             | 521 216              | 12.9          | 160 794   | 3.9   |           |      |
|                    |           | 合 計                  | 4 052 484            | 100.0         | 4 098 676 | 100.0 |           |      |

# 金 収 支 の 状 況

(単位 百万円・%)

| 第 3 ・ 四 半 期<br>(53年10月～12月) |              | 第 4 ・ 四 半 期<br>(54年 1 月～ 3 月) |              | 出 納 整 理 期<br>(54年 4 月～ 5 月) |              | 合 計               |              |
|-----------------------------|--------------|-------------------------------|--------------|-----------------------------|--------------|-------------------|--------------|
| 9 076 554                   | 83.4         | 9 263 032                     | 79.8         | 5 750 372                   | 93.9         | 40 925 599        | 84.2         |
| 2 983 837                   | 27.4         | 2 499 765                     | 21.5         | 522 772                     | 8.5          | 12 237 054        | 25.2         |
| 1 873 051                   | 17.2         | 468 745                       | 4.0          | 21 980                      | 0.4          | 7 410 359         | 15.2         |
| 2 373 430                   | 21.8         | 2 754 025                     | 23.7         | 729 638                     | 11.9         | 9 030 420         | 18.6         |
| 428 348                     | 3.9          | 405 790                       | 3.5          | 431 284                     | 7.0          | 1 602 012         | 3.3          |
| 463 016                     | 4.3          | 965 154                       | 8.3          | 3 195 219                   | 52.2         | 5 070 027         | 10.4         |
| 17 290                      | 0.2          | 41 319                        | 0.4          | 29 994                      | 0.5          | 112 438           | 0.2          |
| 937 582                     | 8.6          | 2 128 234                     | 18.4         | 819 485                     | 13.4         | 5 463 289         | 11.3         |
| 489 463                     | 4.5          | 500 879                       | 4.3          | 370 538                     | 6.1          | 2 243 143         | 4.6          |
| 1 321 015                   | 12.1         | 1 840 364                     | 15.9         | —                           | —            | 5 460 357         | 11.2         |
| <b>10 887 032</b>           | <b>100.0</b> | <b>11 604 275</b>             | <b>100.0</b> | <b>6 120 910</b>            | <b>100.0</b> | <b>48 629 099</b> | <b>100.0</b> |
| 10 610 478                  | 90.0         | 9 122 082                     | 80.2         | 5 757 768                   | 81.0         | 40 745 115        | 84.0         |
| 415 962                     | 3.5          | 564 539                       | 5.0          | 367 229                     | 5.2          | 2 289 022         | 4.7          |
| 767 526                     | 6.5          | 1 681 405                     | 14.8         | 979 889                     | 13.8         | 5 460 357         | 11.3         |
| <b>11 793 966</b>           | <b>100.0</b> | <b>11 368 026</b>             | <b>100.0</b> | <b>7 104 886</b>            | <b>100.0</b> | <b>48 494 494</b> | <b>100.0</b> |
| 4 817 111                   | 82.5         | 5 115 092                     | 82.1         | 1 951 558                   | 92.0         | 20 970 480        | 83.1         |
| 1 552 612                   | 26.6         | 1 265 716                     | 20.3         | 283 274                     | 13.4         | 6 249 618         | 24.8         |
| 1 035 012                   | 17.7         | 156 970                       | 2.5          | 1 041                       | 0.0          | 4 025 386         | 15.9         |
| 1 583 777                   | 27.1         | 1 921 531                     | 30.8         | 175 397                     | 8.3          | 5 807 792         | 23.0         |
| 308 651                     | 5.3          | 540 828                       | 8.7          | 1 129 454                   | 53.2         | 2 319 515         | 9.2          |
| 6 198                       | 0.1          | 16 382                        | 0.3          | 12 979                      | 0.6          | 40 967            | 0.2          |
| 330 861                     | 5.7          | 1 213 665                     | 19.5         | 349 413                     | 16.5         | 2 527 202         | 10.0         |
| 313 561                     | 5.4          | 297 233                       | 4.8          | 170 251                     | 8.0          | 1 343 366         | 5.3          |
| 709 992                     | 12.2         | 820 359                       | 13.2         | —                           | —            | 2 933 317         | 11.6         |
| <b>5 840 664</b>            | <b>100.0</b> | <b>6 232 684</b>              | <b>100.0</b> | <b>2 121 809</b>            | <b>100.0</b> | <b>25 247 163</b> | <b>100.0</b> |
| 5 629 606                   | 88.1         | 4 601 379                     | 77.5         | 2 529 819                   | 89.7         | 20 937 246        | 83.0         |
| 252 785                     | 4.0          | 371 549                       | 6.3          | 171 927                     | 6.1          | 1 346 749         | 5.3          |
| 504 461                     | 7.9          | 961 723                       | 16.2         | 117 606                     | 4.2          | 2 933 317         | 11.6         |
| <b>6 386 853</b>            | <b>100.0</b> | <b>5 934 651</b>              | <b>100.0</b> | <b>2 819 352</b>            | <b>100.0</b> | <b>25 217 312</b> | <b>100.0</b> |
| 4 259 442                   | 84.4         | 4 147 940                     | 77.2         | 3 798 814                   | 95.0         | 19 955 119        | 85.3         |
| 1 431 225                   | 28.4         | 1 234 049                     | 23.0         | 239 497                     | 6.0          | 5 987 435         | 25.6         |
| 838 039                     | 16.6         | 311 775                       | 5.8          | 20 938                      | 0.5          | 3 384 973         | 14.5         |
| 789 654                     | 15.6         | 832 494                       | 15.5         | 554 241                     | 13.9         | 3 222 628         | 13.8         |
| 428 348                     | 8.5          | 405 790                       | 7.6          | 431 284                     | 10.8         | 1 602 012         | 6.9          |
| 154 365                     | 3.1          | 424 325                       | 7.9          | 2 065 765                   | 51.7         | 2 750 512         | 11.8         |
| 11 093                      | 0.2          | 24 937                        | 0.5          | 17 015                      | 0.4          | 71 471            | 0.3          |
| 606 718                     | 12.0         | 914 570                       | 16.9         | 470 074                     | 11.7         | 2 936 088         | 12.4         |
| 175 902                     | 3.5          | 203 646                       | 3.8          | 200 287                     | 5.0          | 899 777           | 3.8          |
| 611 023                     | 12.1         | 1 020 004                     | 19.0         | —                           | —            | 2 527 040         | 10.8         |
| <b>5 046 368</b>            | <b>100.0</b> | <b>5 371 591</b>              | <b>100.0</b> | <b>3 999 100</b>            | <b>100.0</b> | <b>23 381 936</b> | <b>100.0</b> |
| 4 980 871                   | 92.1         | 4 520 704                     | 83.2         | 3 227 949                   | 75.3         | 19 807 869        | 85.1         |
| 163 177                     | 3.0          | 192 989                       | 3.6          | 195 301                     | 4.6          | 942 272           | 4.0          |
| 263 065                     | 4.9          | 719 683                       | 13.2         | 862 283                     | 20.1         | 2 527 040         | 10.9         |
| <b>5 407 113</b>            | <b>100.0</b> | <b>5 433 375</b>              | <b>100.0</b> | <b>4 285 533</b>            | <b>100.0</b> | <b>23 277 182</b> | <b>100.0</b> |

第99表 昭和53年度 資

その2 各四半期別構成比

| 区 分     |     | 第1・四半期<br>(53年4月～6月) | 第2・四半期<br>(53年7月～9月) |      |
|---------|-----|----------------------|----------------------|------|
| 合 計     | 収 入 | 歳入                   | 22.7                 | 18.4 |
|         |     | 地方交付税及び地方譲与税         | 28.5                 | 22.4 |
|         |     | 国库支出金等               | 44.6                 | 23.5 |
|         |     | 都道府県支出金等             | 15.5                 | 19.7 |
|         |     | 地方債(起債前借を含む)         | 5.2                  | 15.9 |
|         | 支 出 | 歳出                   | 4.1                  | 4.7  |
|         |     | 公営事業会計からの繰入れ         | 8.0                  | 13.2 |
|         |     | その他                  | 14.7                 | 14.2 |
|         |     | 歳計現金貸付金回収金及び他会計借入金   | 28.0                 | 11.3 |
|         |     | 一時借入金借入額             | 33.4                 | 8.7  |
| 都 道 府 県 | 収 入 | 歳入                   | 24.8                 | 18.5 |
|         |     | 地方交付税及び地方譲与税         | 29.7                 | 20.7 |
|         |     | 国库支出金等               | 46.0                 | 24.3 |
|         |     | 地方債(起債前借を含む)         | 17.3                 | 19.3 |
|         |     | 公営事業会計からの繰入れ         | 6.9                  | 7.8  |
|         | 支 出 | 歳出                   | 4.1                  | 9.1  |
|         |     | 公営事業会計からの繰入れ         | 12.8                 | 12.2 |
|         |     | 歳計現金貸付金回収金及び他会計借入金   | 32.1                 | 9.8  |
|         |     | 一時借入金借入額             | 39.2                 | 8.6  |
|         |     | 合計                   | 26.9                 | 16.9 |
| 市 町 村   | 収 入 | 歳入                   | 20.1                 | 18.9 |
|         |     | 地方交付税及び地方譲与税         | 29.9                 | 11.0 |
|         |     | 国库支出金等               | 37.8                 | 8.2  |
|         |     | 都道府県支出金等             | 22.7                 | 17.3 |
|         |     | 地方債(起債前借を含む)         | 20.5                 | 18.3 |
|         | 支 出 | 歳出                   | 27.2                 | 24.3 |
|         |     | 公営事業会計からの繰入れ         | 43.0                 | 22.5 |
|         |     | その他                  | 12.1                 | 20.4 |
|         |     | 歳計現金貸付金回収金及び他会計借入金   | 5.2                  | 15.9 |
|         |     | 一時借入金借入額             | 1.7                  | 2.1  |
| 合 計     | 収 入 | 歳入                   | 10.2                 | 15.5 |
|         |     | 地方交付税及び地方譲与税         | 16.4                 | 15.8 |
|         |     | 国库支出金等               | 21.9                 | 13.7 |
|         |     | 都道府県支出金等             | 26.6                 | 8.8  |
|         |     | 地方債(起債前借を含む)         | 21.2                 | 17.1 |
|         | 支 出 | 歳出                   | 16.6                 | 19.2 |
|         |     | 公営事業会計からの繰入れ         | 26.2                 | 15.3 |
|         |     | その他                  | 20.6                 | 6.4  |
|         |     | 歳計現金貸付金回収金及び他会計借入金   | 17.4                 | 17.6 |
|         |     | 一時借入金借入額             | 20.6                 | 6.4  |

金 収 支 の 状 況 (つづき)

(単位 %)

| 第3・四半期<br>(53年10月～12月) | 第4・四半期<br>(54年1月～3月) | 出納整理期<br>(54年4月～5月) | 合 計   |
|------------------------|----------------------|---------------------|-------|
| 22.2                   | 22.6                 | 14.1                | 100.0 |
| 24.4                   | 20.4                 | 4.3                 | 100.0 |
| 25.3                   | 6.3                  | 0.3                 | 100.0 |
| 26.3                   | 30.5                 | 8.1                 | 100.0 |
| 26.7                   | 25.3                 | 26.9                | 100.0 |
| 9.1                    | 19.0                 | 63.0                | 100.0 |
| 15.4                   | 36.7                 | 26.7                | 100.0 |
| 17.2                   | 39.0                 | 15.0                | 100.0 |
| 21.8                   | 22.3                 | 16.5                | 100.0 |
| 24.2                   | 33.7                 | —                   | 100.0 |
| 22.4                   | 23.9                 | 12.6                | 100.0 |
| 26.0                   | 22.4                 | 14.1                | 100.0 |
| 18.2                   | 24.7                 | 16.0                | 100.0 |
| 14.1                   | 30.8                 | 17.9                | 100.0 |
| 24.3                   | 23.4                 | 14.7                | 100.0 |
| 23.0                   | 24.4                 | 9.3                 | 100.0 |
| 24.8                   | 20.3                 | 4.5                 | 100.0 |
| 25.7                   | 3.9                  | 0.0                 | 100.0 |
| 27.3                   | 33.1                 | 3.0                 | 100.0 |
| 13.3                   | 23.3                 | 48.7                | 100.0 |
| 15.1                   | 40.0                 | 31.7                | 100.0 |
| 13.1                   | 48.0                 | 13.8                | 100.0 |
| 23.3                   | 22.1                 | 12.7                | 100.0 |
| 24.2                   | 28.0                 | —                   | 100.0 |
| 23.1                   | 24.7                 | 8.4                 | 100.0 |
| 26.9                   | 22.0                 | 12.1                | 100.0 |
| 18.8                   | 27.6                 | 12.8                | 100.0 |
| 17.2                   | 32.8                 | 4.0                 | 100.0 |
| 25.3                   | 23.5                 | 11.2                | 100.0 |
| 21.3                   | 20.8                 | 19.0                | 100.0 |
| 23.9                   | 20.6                 | 4.0                 | 100.0 |
| 24.8                   | 9.2                  | 0.6                 | 100.0 |
| 24.5                   | 25.8                 | 17.2                | 100.0 |
| 26.7                   | 25.3                 | 26.9                | 100.0 |
| 5.6                    | 15.4                 | 75.1                | 100.0 |
| 15.5                   | 34.9                 | 23.8                | 100.0 |
| 20.7                   | 31.1                 | 16.0                | 100.0 |
| 19.5                   | 22.6                 | 22.3                | 100.0 |
| 24.2                   | 40.4                 | —                   | 100.0 |
| 21.6                   | 23.0                 | 17.1                | 100.0 |
| 25.1                   | 22.8                 | 16.3                | 100.0 |
| 17.3                   | 20.5                 | 20.7                | 100.0 |
| 10.4                   | 28.5                 | 34.1                | 100.0 |
| 23.2                   | 23.3                 | 18.4                | 100.0 |

第100表 保 健 衛

| 区 分                 | 昭和47年度  | 48 年 度  | 49 年 度  |
|---------------------|---------|---------|---------|
| 保 健 所 (箇所)          | 832     | 839     | 839     |
| 公 営 病 院 病 床 数 (床)   | 193 402 | 195 098 | 199 312 |
| 公 営 診 療 所 病 床 数 (床) | 6 477   | 6 084   | 6 137   |

- (注) 1 保健所数は厚生省調により、その他は自治省調「公共施設状況調」による。  
 2 保健所数は4月1日現在、その他は3月末日現在である。

第101表 し尿及びご

その1 し尿処理

(昭和54年3月31日現在)

| 区 分                             | 事 項     | 区 分   | 事 項   |
|---------------------------------|---------|---|-------|
| 処 理 計 画 人 口(千人)                 | 115 073 | 収 集 職 員 数(千人)   | 20    |
| 処 理 人 口(千人)                     | 65 473  | 収 集 車 両 台 数(台)  | 9 970 |
| 年 間 総 排 出 量(千kl)(A)             | 59 914  | √ バ キ ュ ー ム 車(台)  | 9 642 |
| 年 間 総 収 集 量(千kl)(B)             | 30 891  | 運 搬 車(台)  | 328   |
| 年 間 総 処 理 量(千kl)                | 30 891  | 処 理 場 職 員 数(千人)   | 9     |
| 下 水 道 マ ン ホ ー ル 投 入<br>(千kl)(C) | 1 413   | 処 理 施 設 能 力(千kl/日)  | 139   |
| 処 理 施 設 処 理(千kl)(D)             | 25 059  | 処 理 施 設(千kl/日)  | 94    |
| そ の 他(千kl)                      | 4 419   | 海 洋 投 棄 船(千kl/日)  | 45    |
| 自 家 処 理 量(千kl)                  | 29 023  | 収 集 率 (B)/(A)×100(%)                                      | 51.6  |
| 下 水 道 放 流(千kl)(E)               | 12 453  | 衛 生 処 理 率<br>$\frac{(C)+(D)+(E)+(F)}{(A)} \times 100(\%)$ | 82.5  |
| し 尿 浄 化 そ う(千kl)(F)             | 10 519  |   |       |
| そ の 他(千kl)                      | 6 051   |   |       |

- (注) 自治省調「公共施設状況調」による。以下、その2において同じ。

## 生 施 設 の 状 況

| 50 年 度  | 51 年 度  | 52 年 度  | 53 年 度  |
|---------|---------|---------|---------|
| 846     | 851     | 852     | 852     |
| 202 310 | 203 736 | 206 178 | 208 754 |
| 6 501   | 6 299   | 5 921   | 5 728   |

## み 収 集 処 理 の 状 況

### その2 ごみ処理

(昭和54年3月31日現在)

| 区 分                  | 事 項     | 区 分  | 事 項    |
|----------------------|---------|--|--------|
| 処 理 計 画 人 口(千人)      | 115 094 | 収 集 車 両 台 数(台)   | 24 753 |
| 処 理 人 口(千人)          | 110 932 | 特 殊 運 搬 車(台)   | 17 189 |
| 年 間 総 排 出 量(千t)(A)   | 48 984  | 運 搬 車(台)   | 7 564  |
| 年 間 総 収 集 量(千t)(B)   | 40 196  | 処 理 場 職 員 数(千人)  | 18     |
| 年 間 総 処 理 量(千t)      | 40 196  | 処 理 施 設 能 力(千t/日)  | 87     |
| 焼 却 処 理(千t)(C)       | 24 197  | 焼 却 処 理(千t/日)  | 87     |
| 高 速 堆 肥 化 処 理(千t)(D) | 54      | 高 速 堆 肥 化 処 理(千t/日)  | 0      |
| 埋 立 処 理(千t)          | 15 273  | 収 集 率 (B)/(A)×100(%)   | 82.1   |
| そ の 他(千t)            | 672     | 焼 却 及 び<br>高 速 堆 肥 化<br>処 理 率 $\frac{(C)+(D)}{(A)} \times 100(\%)$ | 49.5   |
| 自 家 処 理 量(千t)        | 8 789   |  |        |
| 収 集 職 員 数(千人)        | 59      |  |        |



## 第102表 道路橋りょうの状況

### その1 道路の状況

(昭和54年4月1日現在)

| 区 分                          | 都 道 府 県 道 |             |         | 市町村道    | 合 計       |
|------------------------------|-----------|-------------|---------|---------|-----------|
|                              | 主要地<br>方道 | 一般都道<br>府県道 | 計       |         |           |
| 実 延 長 (km)(A)                | 42 517    | 85 074      | 127 591 | 934 813 | 1 062 404 |
| (A)のうち舗装済延長 (km)(B)          | 36 120    | 60 149      | 96 268  | 332 099 | 428 367   |
| (A)のうち改良済延長 (km)(C)          | 30 905    | 43 890      | 74 795  | 239 945 | 314 740   |
| (A)のうち交通不能道延長 (km)(D)        | 623       | 3 559       | 4 182   | 269 117 | 273 299   |
| 舗 装 率 (B)/(A)×100 (%)        | 85.0      | 70.7        | 75.5    | 35.5    | 40.3      |
| 〃 前年同期 (%)                   | 82.7      | 67.2        | 72.4    | 32.4    | 37.3      |
| 改 良 率 (C)/(A)×100 (%)        | 72.7      | 51.6        | 58.6    | 25.7    | 29.6      |
| 〃 前年同期 (%)                   | 71.5      | 50.1        | 57.2    | 24.5    | 28.5      |
| 自動車交通不能道比率<br>(D)/(A)×100(%) | 1.5       | 4.2         | 3.3     | 28.8    | 25.7      |
| 〃 前年同期 (%)                   | 1.5       | 4.3         | 3.3     | 29.0    | 25.9      |

(注) 自治省調「公共施設状況調」による。

### その2 橋りょうの状況

(昭和54年4月1日現在)

| 区 分                         | 都 道 府 県 道 |           | 市 町 村 道 |           | 合 計     |           |
|-----------------------------|-----------|-----------|---------|-----------|---------|-----------|
|                             | 橋 数       | 延長(m)     | 橋 数     | 延長(m)     | 橋 数     | 延長(m)     |
| 全 橋 り ょ う (A)               | 100 220   | 1 708 303 | 448 371 | 3 677 385 | 548 591 | 5 385 688 |
| 永 久 橋 (B)                   | 97 775    | 1 662 428 | 359 143 | 2 931 965 | 456 918 | 4 594 393 |
| 混 合 橋                       | 269       | 15 339    | 2 668   | 40 312    | 2 937   | 55 651    |
| 木 橋                         | 2 176     | 30 536    | 86 560  | 705 108   | 88 736  | 735 644   |
| 荷 重 制 限 橋 (C)               | 1 521     | 34 084    | 36 712  | 310 023   | 38 233  | 344 107   |
| 交 通 不 能 橋 (D)               | 921       | 11 664    | 82 705  | 546 849   | 83 626  | 558 513   |
| 永久橋の比率<br>(B)/(A)×100 (%)   | 97.6      | 97.3      | 80.1    | 79.7      | 83.3    | 85.3      |
| 〃 前年同期 (%)                  | 97.2      | 96.9      | 78.9    | 78.1      | 82.2    | 84.0      |
| 荷重制限橋の比率<br>(C)/(A)×100 (%) | 1.5       | 2.0       | 8.2     | 8.4       | 7.0     | 6.4       |
| 〃 前年同期 (%)                  | 1.9       | 2.1       | 8.5     | 8.8       | 7.3     | 6.7       |
| 交通不能橋の比率<br>(D)/(A)×100 (%) | 0.9       | 0.7       | 18.4    | 14.9      | 15.2    | 10.4      |
| 〃 前年同期 (%)                  | 1.0       | 0.8       | 18.9    | 15.4      | 15.6    | 10.8      |

(注) 自治省調「公共施設状況調」による。

第103表 公営住宅等の管理状況

(昭和54年3月31日現在)

| 区 分           | 都 道 府 県<br>(戸) | 市 町 村<br>(戸)     | 合 計<br>(戸)       |
|---------------|----------------|------------------|------------------|
| 第一種公営住宅       | 478 531        | 476 973          | 955 504          |
| 木 造           | 35 035         | 86 322           | 121 357          |
| 非 木 造         | 443 496        | 390 651          | 834 147          |
| 第二種公営住宅       | 230 674        | 529 280          | 759 954          |
| 木 造           | 22 883         | 127 575          | 150 458          |
| 非 木 造         | 207 791        | 401 705          | 609 496          |
| 改 良 住 宅       | 21 189         | 88 566           | 109 755          |
| 木 造           | —              | 213              | 213              |
| 非 木 造         | 21 189         | 88 353           | 109 542          |
| 単 独 建 設 住 宅   | 14 983         | 23 566           | 38 549           |
| 木 造           | 2 562          | 16 313           | 18 875           |
| 非 木 造         | 12 421         | 7 253            | 19 674           |
| 合 計           | <b>745 377</b> | <b>1 118 385</b> | <b>1 863 762</b> |
| 公 募 戸 数 (A)   | 71 066         | 98 563           | 169 629          |
| 応 募 件 数 (B)   | 241 910        | 215 538          | 457 448          |
| 競 争 率 (B)/(A) | <i>3.4</i>     | <i>2.2</i>       | <i>2.7</i>       |

註 自治省調「公共施設状況調」による。

## 第104表 教 育 施 設

### その1 義務教育

| 区 分              |                 | 小 学        |            |
|------------------|-----------------|------------|------------|
|                  |                 | 54. 5. 1現在 | 53. 5. 1現在 |
| 学 校              | 数 (A) (校)       | 24 663     | 24 590     |
| 学 級              | 数 (B) (級)       | 342 499    | 332 109    |
| 校 舎 面 積          | (C) (千㎡)        | 67 785     | 64 881     |
| 木 造              | (千㎡)            | 15 013     | 17 043     |
| 非 木 造            | (D) (千㎡)        | 52 772     | 47 838     |
| 屋 内 運 動 場 面 積    | (E) (千㎡)        | 12 318     | 11 586     |
| 危 険 校 舎 面 積      | (F) (千㎡)        | 3 778      | 3 956      |
| 校 舎 不 足 面 積      | (千㎡)            | 12 929     | 13 277     |
| 児 童 ・ 生 徒 数      | (G) (千人)        | 11 523     | 11 041     |
| 教 員 数            | (H) (千人)        | 454        | 441        |
| 非木造校舎面積比率        | (D)/(C)×100 (%) | 77.9       | 73.7       |
| 危険校舎面積比率         | (F)/(C)×100 (%) | 5.6        | 6.1        |
| 児童生徒1人当たり校舎面積    | (C)/(G) (㎡)     | 5.9        | 5.9        |
| 児童生徒1人当たり屋内運動場面積 | (E)/(G) (㎡)     | 1.07       | 1.05       |
| 1校当たり児童生徒数       | (G)/(A) (人)     | 467        | 449        |
| 1学級当たり児童生徒数      | (G)/(B) (人)     | 33.6       | 33.2       |
| 教員1人当たり児童生徒数     | (G)/(H) (人)     | 25.4       | 25.0       |

Ⓔ 自治省調「公共施設状況調」による。

の 状 況 (公立学校分)

| 校<br>差 引 | 中 学 校      |            |         |
|----------|------------|------------|---------|
|          | 54. 5. 1現在 | 53. 5. 1現在 | 差 引     |
| 73       | 10 118     | 10 149     | △ 31    |
| 10 390   | 128 824    | 130 740    | △ 1 916 |
| 2 904    | 35 959     | 34 859     | 1 100   |
| △ 2 030  | 7 934      | 9 076      | △ 1 142 |
| 4 934    | 28 025     | 25 783     | 2 242   |
| 732      | 7 699      | 7 437      | 262     |
| △ 178    | 1 374      | 1 399      | △ 25    |
| △ 348    | 4 612      | 5 459      | △ 847   |
| 482      | 4 780      | 4 858      | △ 78    |
| 13       | 238        | 239        | △ 1     |
| 4.2      | 77.9       | 74.0       | 3.9     |
| △ 0.5    | 3.8        | 4.0        | △ 0.2   |
| —        | 7.5        | 7.2        | 0.3     |
| 0.02     | 1.61       | 1.53       | 0.08    |
| 18       | 472        | 479        | △ 7     |
| 0.4      | 37.1       | 37.2       | △ 0.1   |
| 0.4      | 20.1       | 20.3       | △ 0.2   |

## 第104表 教育施設

### その2 高等学校

| 区 分  |                        | 54.5.1現在                      | 53.5.1現在 | 差 引   |
|--|------------------------|-------------------------------|----------|-------|
| 学校<br>木<br>非<br>屋<br>危<br>生<br>全<br>定<br>そ<br>教<br>非<br>危<br>険<br>生<br>徒<br>1<br>校<br>当<br>た<br>り<br>教<br>員<br>1<br>人<br>当<br>た<br>り | 校 数                    | (A) (校) 3 886                 | 3 848    | 38    |
|  | 校 舎 面 積                | (B) (千m <sup>2</sup> ) 29 063 | 27 914   | 1 149 |
|  | 造 材                    | (C) (千m <sup>2</sup> ) 3 535  | 4 033    | △ 498 |
|  | 造 材                    | (D) (千m <sup>2</sup> ) 25 528 | 23 881   | 1 647 |
|  | 積 積                    | (E) (千m <sup>2</sup> ) 5 290  | 5 018    | 272   |
|  | 積 積                    | (F) (千人) 524                  | 525      | △ 1   |
|  | 数 制                    | (千人) 3 213                    | 3 157    | 56    |
|  | 制 制                    | (千人) 3 063                    | 2 991    | 72    |
|  | 他 他                    | (千人) 146                      | 163      | △ 17  |
|  | 数 数                    | (千人) 4                        | 3        | 1     |
|  | (G) (千人)               | 184                           | 181      | 3     |
|  | (C)/(B)×100            | (%) 87.8                      | 85.6     | 2.2   |
|  | (E)/(B)×100            | (%) 1.8                       | 1.9      | △ 0.1 |
| (B)/(F)  | (m <sup>2</sup> ) 9.0  | 8.8                           | 0.2      |       |
| (D)/(F)  | (m <sup>2</sup> ) 1.65 | 1.59                          | 0.06     |       |
| (F)/(A)  | (人) 827                | 820                           | 7        |       |
| (F)/(G)  | (人) 17.5               | 17.4                          | 0.1      |       |

## 第105表 社会教育

| 区 分           | 合 計       |              |
|---------------|-----------|--------------|
|               | 箇 所 数(箇所) | 専 任 職 員 数(人) |
| 図 書 館         | 1 169     | 8 751        |
| 博 物 館         | 294       | 2 633        |
| 県民会館、公会堂及び公民館 | 13 118    | 21 890       |
| 体 育 施 設       | 5 062     | 4 536        |
| 屋 内 体 育 館     | 2 015     | 3 414        |
| 陸 上 競 技 場     | 744       | 455          |
| 野 球 場         | 2 303     | 667          |

註 1 自治省調「公共施設状況調」による。

2 箇所数は、昭和54年3月31日現在、専任職員数は、昭和54年4月1日現

## の 状 況 (公立学校分) (つづき)

### その3 幼 稚 園

| 区 分          |                   | 54.5.1現在 | 53.5.1現在 | 差 引   |
|--------------|-------------------|----------|----------|-------|
| 幼稚園          | 数 (A) (園)         | 5 951    | 5 773    | 178   |
| 舎 面          | 積造 (B) (千 $m^2$ ) | 2 897    | 2 756    | 141   |
| 木 非          | 造 (C) (千 $m^2$ )  | 949      | 997      | △ 48  |
| 危険園          | 積造 (D) (千 $m^2$ ) | 1 948    | 1 759    | 189   |
| 園 舎 面        | 積造 (E) (千 $m^2$ ) | 105      | 112      | △ 7   |
| 教 員 数 (本務のみ) | (F) (千人)          | 654      | 648      | 6     |
| 修 了 者 数      | (G) (千人)          | 27       | 26       | 1     |
| 小学校第1学年      | 児童数 (H) (千人)      | 1 321    | 1 291    | 30    |
| 非木造園舎面積比率    | (C)/(B)×100 (%)   | 2 051    | 2 012    | 39    |
| 危険園舎面積比率     | (D)/(B)×100 (%)   | 67.2     | 63.8     | 3.4   |
| 園児1人当たり園舎面積  | (B)/(E) ( $m^2$ ) | 3.6      | 4.1      | △ 0.5 |
| 就 園 率        | (G)/(H)×100 (%)   | 4.4      | 4.3      | 0.1   |
| 1園当たり園児数     | (E)/(A) (人)       | 64.4     | 64.1     | 0.3   |
| 教員1人当たり園児数   | (E)/(F) (人)       | 109.9    | 112.2    | △ 2.3 |
|              |                   | 24.2     | 24.9     | △ 0.7 |

註 1 文部省調による。

2 修了者数、小学校第1学年児童数及び就園率は国立、公立及び私立全体の数値である。

## 施 設 等 の 状 況 (公立分)

| 都 道 府 県   |          | 市 町 村     |          |
|-----------|----------|-----------|----------|
| 箇 所 数(箇所) | 専任職員数(人) | 箇 所 数(箇所) | 専任職員数(人) |
| 73        | 2 048    | 1 096     | 6 703    |
| 61        | 1 119    | 233       | 1 514    |
| 93        | 1 408    | 13 025    | 20 482   |
| 252       | 806      | 4 810     | 3 730    |
| 86        | 556      | 1 929     | 2 858    |
| 63        | 151      | 681       | 304      |
| 103       | 99       | 2 200     | 568      |

在である。

## 第106表 地方公営企業

### その1 事業数調

| 区 分           | 昭 和 53 年 度 |        |       |
|---------------|------------|--------|-------|
|               | 法適用企業      | 法非適用企業 | 合 計   |
| 上 水 道 事 業     | 1 828      | —      | 1 828 |
| 簡 易 水 道 事 業   | 31         | 1 700  | 1 731 |
| 工 業 用 水 道 事 業 | 88         | —      | 88    |
| 交 通 事 業       | 84         | 52     | 136   |
| 電 気 事 業       | 34         | —      | 34    |
| ガ ス 事 業       | 73         | —      | 73    |
| 病 院 事 業       | 714        | —      | 714   |
| 下 水 道 事 業     | 28         | 627    | 655   |
| そ の 他 事 業     | 334        | 1 699  | 2 033 |
| 合 計           | 3 214      | 4 078  | 7 292 |

### その2 法適用事業数の推移

| 年 度         | 昭和45年度 | 46    | 47    |
|-------------|--------|-------|-------|
| 法 適 用 事 業 数 | 2 863  | 2 922 | 3 006 |

# の 事 業 数 の 状 況

(各年 3 月 31 日現在)

| 昭 和 52 年 度 |        |       | 増 減   |        |
|------------|--------|-------|-------|--------|
| 法適用企業      | 法非適用企業 | 合 計   | 法適用企業 | 法非適用企業 |
| 1 813      | —      | 1 813 | 15    | —      |
| 30         | 1 695  | 1 725 | 1     | 5      |
| 88         | —      | 88    | —     | —      |
| 85         | 52     | 137   | △     | 1      |
| 34         | —      | 34    | —     | —      |
| 73         | —      | 73    | —     | —      |
| 714        | —      | 714   | —     | —      |
| 29         | 591    | 620   | △     | 1      |
| 337        | 1 702  | 2 039 | △     | 3      |
| 3 203      | 4 040  | 7 243 | 11    | 38     |

(各年 3 月 31 日現在)

| 48    | 49    | 50    | 51    | 52    | 53    |
|-------|-------|-------|-------|-------|-------|
| 3 080 | 3 118 | 3 144 | 3 178 | 3 203 | 3 214 |



## 第107表 地 方 公 営 企 業

| 区 分     | 損益勘定 所属職員      | 資本勘定 所属職員     |
|---------|----------------|---------------|
| 上水道事業   | 63 807         | 8 185         |
| 簡易水道事業  | 3 096          | 144           |
| 工業用水道事業 | 2 946          | 510           |
| 交通事業    | 52 782         | 2 896         |
| 電気事業    | 2 595          | 52            |
| ガス事業    | 1 903          | 94            |
| 病院事業    | 151 868        | 44            |
| 下水道事業   | 17 696         | 11 671        |
| その他事業   | 14 807         | 4 567         |
| 合 計     | <b>311 500</b> | <b>28 163</b> |

（注）昭和54年3月31日現在の職員数で、法非適用企業を含む。

## 第108表 地 方 公 営 事 業

| 区 分        | 昭 和 53 年 度 (A)    |                   |               | 昭                 |
|------------|-------------------|-------------------|---------------|-------------------|
|            | 収 入               | 支 出               | 差 引           | 収 入               |
| 地方公営企業     | 7 997 892         | 8 128 986         | △ 131 094     | 7 157 888         |
| 法適用企業      | 5 959 832         | 6 126 987         | △ 167 155     | 5 439 203         |
| 法非適用企業     | 2 038 060         | 2 001 999         | 36 061        | 1 718 685         |
| 収益事業       | 3 792 481         | 3 705 555         | 86 927        | 3 598 512         |
| 国民健康保険事業   | 2 892 655         | 2 788 156         | 104 500       | 2 455 329         |
| 公益質屋事業     | 1 351             | 1 305             | 46            | 1 546             |
| 農業共済事業     | 61 211            | 50 414            | 10 798        | 54 196            |
| 交通災害共済事業   | 19 167            | 13 946            | 5 221         | 19 111            |
| 公立大学附属病院事業 | 59 915            | 58 533            | 1 382         | 54 559            |
| 合 計        | <b>14 824 672</b> | <b>14 746 895</b> | <b>77 780</b> | <b>13 341 141</b> |

（注）地方公営企業の額の算出については、次による。

- |       |   |  |
|-------|---|--|
| 1 収入額 | { | 法適用：経常収益＋資本的収入<br>法非適用：総収益＋資本的収入＋前年度繰越金          |
| 2 支出額 | { | 法適用：経常費用－減価償却費＋資本的支出<br>法非適用：総費用＋資本的支出＋積立金＋繰上充用金 |

## 業 の 職 員 数 の 状 況

(単位 人)

| 合 計            | 前年度末職員         | 増 | 減            |
|----------------|----------------|---|--------------|
| 71 992         | 71 307         |   | 685          |
| 3 240          | 3 183          |   | 57           |
| 3 456          | 3 550          | △ | 94           |
| 55 678         | 57 593         | △ | 1 915        |
| 2 647          | 2 545          |   | 102          |
| 1 997          | 1 976          |   | 21           |
| 151 912        | 146 474        |   | 5 438        |
| 29 367         | 28 007         |   | 1 360        |
| 19 374         | 20 088         | △ | 714          |
| <b>339 663</b> | <b>334 723</b> |   | <b>4 940</b> |

## 決 算 の 状 況

(単位 百万円)

| 和 52 年 度 (B)      |               | 増 減 (A)-(B)      |                  |               |
|-------------------|---------------|------------------|------------------|---------------|
| 支 出               | 差 引           | 収 入              | 支 出              | 差 引           |
| 7 307 016         | △ 149 128     | 840 004          | 821 970          | 18 034        |
| 5 625 673         | △ 186 470     | 520 629          | 501 314          | 19 315        |
| 1 681 343         | 37 342        | 319 375          | 320 656          | △ 1 281       |
| 3 514 986         | 83 526        | 193 969          | 190 569          | 3 401         |
| 2 357 571         | 97 759        | 437 326          | 430 585          | 6 741         |
| 1 514             | 32            | △ 195            | △ 209            | 14            |
| 44 359            | 9 838         | 7 015            | 6 055            | 960           |
| 13 169            | 5 941         | 56               | 777              | △ 720         |
| 52 472            | 2 086         | 5 356            | 6 061            | △ 704         |
| <b>13 291 087</b> | <b>50 054</b> | <b>1 483 531</b> | <b>1 455 808</b> | <b>27 726</b> |

## 第109表 法 適 用 企 業

### その1 損益収支の状況

| 区 分      |       | 水道事業      | 工業用水道事業 | 交通事業    | 電気事業   |
|----------|-------|-----------|---------|---------|--------|
| 総収益      |       | 1 211 429 | 81 488  | 506 090 | 44 149 |
| 経常収益     |       | 1 194 107 | 81 008  | 463 436 | 43 977 |
| うち料金収入   |       | 990 951   | 69 556  | 321 317 | 41 514 |
| 総費用      |       | 1 128 039 | 73 994  | 496 664 | 38 505 |
| 経常費用     |       | 1 125 178 | 73 646  | 488 971 | 38 397 |
| うち       | 職員給与  | 272 689   | 14 090  | 280 298 | 13 345 |
|          | 減価償却費 | 145 579   | 13 270  | 45 115  | 7 869  |
|          | 支払利息  | 273 357   | 18 865  | 98 534  | 10 272 |
| 経常損益     |       | 68 928    | 7 363   | 25 535  | 5 580  |
| 経常利益     |       | 86 435    | 9 398   | 8 463   | 5 731  |
| 経常損失(△)  |       | 17 507    | 2 035   | 33 998  | 151    |
| 純損益      |       | 83 390    | 7 494   | 9 426   | 5 645  |
| 累積欠損金    |       | 111 351   | 9 641   | 406 897 | 170    |
| 不良債務     |       | 108 563   | 4 383   | 120 134 | 694    |
| 累積欠損金比率  |       | 10.6      | 13.0    | 122.0   | 0.4    |
| 不良債務比率   |       | 10.4      | 5.9     | 36.0    | 1.7    |
| 経常収支比率   |       | 106.1     | 110.0   | 94.8    | 114.5  |
| 赤字事業数の割合 |       | 20.1      | 27.6    | 46.9    | 2.9    |

- ① 水道事業には簡易水道事業を含む。  
 ② 不良債務は再建債を加算しないものである。  
 ③ 赤字事業数割合は、建設中を除く全事業に対する経常損失を生じた事業数の

### その2 経常費用の性質別構成及び対営業収益比率の状況

| 区分    | 水道事業      |       | 工業用水道事業 |       | 交通事業    |       | 電気事業   |       | ガ      |
|-------|-----------|-------|---------|-------|---------|-------|--------|-------|--------|
|       | 金額        | 構成比   | 金額      | 構成比   | 金額      | 構成比   | 金額     | 構成比   |        |
| 職員給与  | 272 689   | 25.7  | 14 090  | 19.6  | 280 298 | 57.4  | 13 345 | 34.8  | 7 131  |
| 減価償却費 | 145 579   | 13.7  | 13 270  | 18.5  | 45 115  | 9.2   | 7 869  | 20.5  | 4 563  |
| 支払利息  | 273 357   | 25.7  | 18 865  | 26.3  | 98 534  | 20.2  | 10 272 | 26.8  | 3 613  |
| その他   | 370 564   | 34.9  | 25 536  | 35.6  | 64 378  | 13.2  | 6 900  | 17.9  | 19 667 |
| 計     | 1 062 189 | 100.0 | 101 571 | 100.0 | 96 848  | 100.0 | 43 386 | 100.0 | 34 974 |

- ① 費用合計は、経常費用から受託工事費、附帯事業費、材料及び不用品売却原価  
 ② 対営業収益比における営業収益は、受託工事収益を除いたものである。

# 決 算 の 状 況

(単位 百万円・%)

| ガス事業   | 病院事業      | 下水道事業   | その他事業   | 合 計       |
|--------|-----------|---------|---------|-----------|
| 42 585 | 1 191 614 | 287 764 | 281 439 | 3 646 558 |
| 42 007 | 1 152 534 | 272 984 | 273 134 | 3 523 186 |
| 35 001 | 1 008 315 | 105 675 | 242 809 | 2 815 138 |
| 40 991 | 1 161 145 | 276 778 | 256 434 | 3 472 549 |
| 40 078 | 1 158 686 | 276 754 | 254 050 | 3 455 760 |
| 7 131  | 614 880   | 38 045  | 27 833  | 1 268 312 |
| 4 563  | 42 929    | 44 402  | 9 763   | 313 491   |
| 3 613  | 45 819    | 124 440 | 21 175  | 596 075   |
| 1 929  | 6 152     | 3 770   | 19 084  | 67 426    |
| 2 016  | 32 169    | 4 333   | 33 835  | 182 379   |
| 87     | 38 321    | 8 103   | 14 751  | 114 953   |
| 1 594  | 30 469    | 10 987  | 25 006  | 174 009   |
| 1 821  | 228 940   | 105 709 | 48 068  | 912 597   |
| 1 383  | 96 137    | 106 809 | 41 558  | 479 661   |
| 5.0    | 21.9      | 72.4    | 19.0    | 30.7      |
| 3.8    | 9.2       | 73.1    | 16.4    | 16.1      |
| 104.8  | 99.5      | 98.6    | 107.5   | 102.0     |
| 20.5   | 30.6      | 21.4    | 28.3    | 24.0      |

割合である。

(単位 百万円・%)

| ス事業   |       | 病院事業      |       |       | 下水道事業   |       |       | その他事業   |       |       | 合 計       |       |       |
|-------|-------|-----------|-------|-------|---------|-------|-------|---------|-------|-------|-----------|-------|-------|
| 構成比   | 対業収益比 | 金額        | 構成比   | 対業収益比 | 金額      | 構成比   | 対業収益比 | 金額      | 構成比   | 対業収益比 | 金額        | 構成比   | 対業収益比 |
| 20.4  | 19.4  | 614 880   | 53.1  | 58.9  | 38 045  | 14.1  | 26.0  | 27 833  | 11.3  | 11.0  | 1 268 312 | 37.6  | 42.6  |
| 13.0  | 12.4  | 42 929    | 3.7   | 4.1   | 44 402  | 16.4  | 30.4  | 9 763   | 4.0   | 3.9   | 313 491   | 9.3   | 10.5  |
| 10.3  | 9.8   | 45 819    | 4.0   | 4.4   | 124 440 | 46.1  | 85.2  | 21 175  | 8.6   | 8.4   | 596 075   | 17.7  | 20.0  |
| 56.3  | 53.6  | 455 058   | 39.2  | 43.5  | 63 112  | 23.4  | 43.2  | 188 371 | 76.1  | 74.5  | 1 193 584 | 35.4  | 40.2  |
| 100.0 | 95.2  | 1 158 686 | 100.0 | 110.9 | 269 999 | 100.0 | 184.8 | 247 142 | 100.0 | 97.8  | 3 371 462 | 100.0 | 113.3 |

を除いたものである。

## 第109表 法 適 用 企 業

### その3 資本収支の状況

| 区 分                                | 水道事業      | 工業用<br>水道事業 | 交通事業    | 電気事業   |
|------------------------------------|-----------|-------------|---------|--------|
| 資 本 的 収 入 額 A                      | 898 448   | 96 083      | 346 457 | 8 181  |
| 企 業 債 権 (うち建設改良のための企業)             | 674 990   | 60 841      | 280 929 | 4 696  |
| 債 権 (うち建設改良のための企業)                 | 629 621   | 58 037      | 240 460 | 4 496  |
| 他 会 計 出 資 金                        | 12 495    | 2 063       | 24 273  | —      |
| 他 会 計 借 入 金                        | 5 028     | 3 734       | 1 157   | —      |
| 他 会 計 補 助 金                        | 3 900     | 685         | 6 083   | 26     |
| そ の 他                              | 202 035   | 28 760      | 34 015  | 3 459  |
| 翌年度へ繰り越される支出の<br>財源充当額             | 53 343    | 2 496       | 14 712  | 144    |
| 前年度許可債で当年度収入分                      | 35 155    | 6 823       | 3 213   | 46     |
| 純 計 A-(B+C) D                      | 809 951   | 86 764      | 328 532 | 7 991  |
| 資 本 的 支 出 額 E                      | 1 085 068 | 113 240     | 394 330 | 20 202 |
| 建 設 改 良 費 (うち職員給与費)                | 921 849   | 89 111      | 291 595 | 6 645  |
| 債 権 償 還 金 (うち建設改良のための企業)           | 34 502    | 2 129       | 13 593  | 226    |
| 債 権 償 還 金 (うち建設改良のための企業)           | 142 305   | 20 495      | 65 635  | 9 253  |
| 債 権 償 還 金 (うち建設改良のための企業)           | 97 039    | 17 749      | 46 507  | 9 101  |
| そ の 他                              | 20 914    | 3 634       | 37 100  | 4 304  |
| 資本的収入が資本的支出に不足<br>する額              | 276 010   | 26 645      | 66 646  | 12 211 |
| 補 て ん 財 源 F                        | 216 445   | 21 336      | 56 032  | 12 205 |
| 補 て ん 財 源 不 足 額 (F-G) H            | 59 564    | 5 308       | 10 615  | 5      |
| 財 源 不 足 率 $\frac{H}{E} \times 100$ | 5.5       | 4.7         | 2.7     | 0.0    |

(注) 「資本的収入が資本的支出に不足する額」の算出は、「D-E」がマイナスの団体

### その4 資産、負債及び資本に関する調

| 区 分                             | 水道事業      | 工業用<br>水道事業 | 交通事業      | 電気事業    |
|---------------------------------|-----------|-------------|-----------|---------|
| 資 産                             | 6 772 196 | 900 479     | 1 980 942 | 242 432 |
| 固 定 資 産                         | 6 245 546 | 852 437     | 1 825 728 | 212 849 |
| 土 流 線                           | —         | —           | —         | —       |
| 地 動 延                           | 521 076   | 47 846      | 149 333   | 29 579  |
| 支 出 延                           | 5 574     | 195         | 5 882     | 4       |
| 負 債                             | 437 305   | 61 353      | 565 793   | 21 018  |
| 固 定 負 債                         | 77 569    | 37 188      | 351 240   | 8 220   |
| 流 動 負 債                         | 359 736   | 24 165      | 214 552   | 12 798  |
| 資 本                             | 6 334 891 | 839 126     | 1 415 150 | 221 414 |
| 自 借 資 本                         | 540 382   | 57 682      | 203 145   | 58 702  |
| 借 入 本 金                         | 4 567 760 | 489 387     | 1 542 827 | 150 509 |
| 資 本 剰 余 金                       | 1 191 995 | 283 304     | 75 128    | 2 585   |
| 利 剰 余 金                         | 34 754    | 8 754       | 405 951   | 9 619   |
| 自 己 資 産 対 長 期 資 本 比 率           | 26.1      | 38.8        | 6.4       | 29.2    |
| 固 定 資 産 対 長 期 資 本 比 率           | 97.4      | 97.3        | 108.4     | 92.7    |
| 流 動 資 産 対 長 期 資 本 比 率           | 144.8     | 198.0       | 69.6      | 231.1   |
| 企 業 債 償 還 額 対 減 価 償 却 額 比 率     | 66.7      | 133.8       | 103.1     | 115.6   |
| 料 金 収 入 対 於 企 業 債 元 利 償 還 金 比 率 | 36.6      | 51.1        | 42.6      | 46.2    |
| 不 良 債 務 比 率                     | 108 563   | 4 383       | 120 134   | 694     |
| 不 良 債 務 比 率                     | 10.4      | 5.9         | 36.0      | 1.7     |

(注) 不良債務は、再建債を加算しないものである。

# 決算の状況 (つづき)

(単位 百万円・%)

| ガス事業   | 病院事業    | 下水道事業   | その他事業   | 合計        |
|--------|---------|---------|---------|-----------|
| 12 567 | 188 196 | 488 945 | 397 769 | 2 436 646 |
| 9 257  | 126 802 | 321 060 | 166 135 | 1 644 710 |
| 9 257  | 126 208 | 297 794 | 155 592 | 1 521 464 |
| 106    | 26 464  | 26 735  | 1 443   | 93 579    |
| 371    | 17 407  | 1 434   | 26 664  | 55 795    |
| 50     | 2 477   | 4 631   | 928     | 18 779    |
| 2 783  | 15 046  | 135 085 | 202 599 | 623 783   |
| 58     | 2 484   | 13 535  | 11 880  | 98 653    |
| —      | 8 570   | 33 043  | 12 517  | 99 367    |
| 12 509 | 177 141 | 442 367 | 373 372 | 2 238 626 |
| 16 855 | 217 648 | 562 867 | 574 508 | 2 984 718 |
| 14 381 | 167 898 | 502 498 | 349 990 | 2 343 967 |
| 379    | 207     | 17 179  | 12 875  | 81 090    |
| 2 053  | 33 002  | 54 628  | 167 869 | 495 240   |
| 2 053  | 25 411  | 30 895  | 163 909 | 392 663   |
| 421    | 16 748  | 5 741   | 56 649  | 145 511   |
| 4 348  | 41 605  | 120 500 | 203 085 | 751 049   |
| 3 924  | 30 445  | 41 596  | 181 745 | 563 728   |
| 424    | 11 245  | 78 904  | 21 341  | 187 405   |
| 2.5    | 5.2     | 14.0    | 3.7     | 6.3       |

のみを集計したものである。

(単位 百万円・%)

| ガス事業   | 病院事業      | 下水道事業     | その他事業     | 合計         |
|--------|-----------|-----------|-----------|------------|
| 84 557 | 1 144 298 | 3 298 197 | 2 930 401 | 17 353 502 |
| 74 546 | 860 752   | 3 110 142 | 513 505   | 13 695 506 |
| —      | —         | —         | 2 016 861 | 2 016 861  |
| 9 852  | 281 653   | 184 441   | 397 517   | 1 621 297  |
| 159    | 1 893     | 3 614     | 2 518     | 19 838     |
| 8 607  | 353 060   | 270 182   | 1 518 484 | 3 235 802  |
| 1 898  | 68 336    | 7 191     | 532 090   | 1 083 733  |
| 6 708  | 284 724   | 262 992   | 986 395   | 2 152 069  |
| 75 950 | 791 238   | 3 028 015 | 1 411 916 | 14 117 700 |
| 7 548  | 313 225   | 472 155   | 198 285   | 1 851 124  |
| 54 605 | 596 281   | 1 887 373 | 1 042 727 | 10 331 469 |
| 13 357 | 70 957    | 771 414   | 97 222    | 2 505 962  |
| 441    | △ 189 225 | △ 102 928 | 73 682    | △ 570 855  |
| 25.2   | 17.0      | 34.6      | 12.6      | 21.8       |
| 95.3   | 100.1     | 102.5     | 26.4      | 90.1       |
| 146.9  | 98.9      | 70.1      | 40.3      | 75.3       |
| 45.0   | 59.2      | 69.6      | 1 673.3   | 125.3      |
| 15.5   | 6.1       | 146.2     | 74.9      | 34.0       |
| 1 383  | 96 137    | 106 809   | 41 558    | 479 661    |
| 3.8    | 9.2       | 73.1      | 16.4      | 16.1       |

第110表 法適用企業の

| 区 分        | 昭和47年度   |         | 48      |         | 49      |         |         |
|------------|----------|---------|---------|---------|---------|---------|---------|
| 水道事業       | 経常利益     | (1 231) | 19 776  | (1 205) | 24 177  | ( 686)  | 5 738   |
|            | 経常損失(△)  | ( 387)  | 18 108  | ( 461)  | 28 873  | (1 025) | 95 970  |
|            | 累積欠損金    |         | 24 394  |         | 42 511  |         | 117 483 |
|            | 赤字事業数の割合 |         | 23.9    |         | 27.7    |         | 59.9    |
| 水道事業<br>用業 | 経常利益     | ( 41)   | 2 396   | ( 42)   | 3 231   | ( 41)   | 2 357   |
|            | 経常損失(△)  | ( 32)   | 2 272   | ( 31)   | 2 307   | ( 38)   | 2 545   |
|            | 累積欠損金    |         | 12 368  |         | 13 775  |         | 15 542  |
|            | 赤字事業数の割合 |         | 43.8    |         | 42.5    |         | 48.1    |
| 交通事業       | 経常利益     | ( 16)   | 1 663   | ( 13)   | 1 299   | ( 5)    | 447     |
|            | 経常損失(△)  | ( 63)   | 55 162  | ( 66)   | 45 021  | ( 73)   | 83 286  |
|            | 累積欠損金    |         | 241 009 |         | 240 001 |         | 306 618 |
|            | 赤字事業数の割合 |         | 79.7    |         | 83.5    |         | 93.6    |
| 電気事業       | 経常利益     | ( 33)   | 2 797   | ( 28)   | 2 174   | ( 32)   | 2 998   |
|            | 経常損失(△)  | ( 1)    | 1       | ( 6)    | 223     | ( 2)    | 151     |
|            | 累積欠損金    |         | 136     |         | 312     |         | 290     |
|            | 赤字事業数の割合 |         | 2.9     |         | 17.6    |         | 5.9     |
| ガス事業       | 経常利益     | ( 51)   | 546     | ( 29)   | 295     | ( 19)   | 159     |
|            | 経常損失(△)  | ( 21)   | 256     | ( 44)   | 853     | ( 55)   | 2 515   |
|            | 累積欠損金    |         | 807     |         | 1 294   |         | 3 124   |
|            | 赤字事業数の割合 |         | 29.2    |         | 60.3    |         | 74.3    |
| 病院事業       | 経常利益     | ( 345)  | 4 786   | ( 206)  | 1 927   | ( 242)  | 3 837   |
|            | 経常損失(△)  | ( 360)  | 19 937  | ( 496)  | 43 648  | ( 462)  | 58 463  |
|            | 累積欠損金    |         | 69 405  |         | 104 961 |         | 143 157 |
|            | 赤字事業数の割合 |         | 51.1    |         | 70.7    |         | 65.6    |
| 下水道事業      | 経常利益     | ( 22)   | 401     | ( 19)   | 597     | ( 14)   | 71      |
|            | 経常損失(△)  | ( 7)    | 3 709   | ( 9)    | 5 976   | ( 14)   | 16 140  |
|            | 累積欠損金    |         | 14 963  |         | 20 317  |         | 34 766  |
|            | 赤字事業数の割合 |         | 24.1    |         | 32.1    |         | 50.0    |
| その他業       | 経常利益     | ( 206)  | 13 507  | ( 229)  | 18 753  | ( 203)  | 19 765  |
|            | 経常損失(△)  | ( 104)  | 5 387   | ( 94)   | 4 556   | ( 117)  | 9 388   |
|            | 累積欠損金    |         | 12 745  |         | 13 675  |         | 20 741  |
|            | 赤字事業数の割合 |         | 33.5    |         | 29.1    |         | 36.6    |
| 合計         | 経常利益     | (1 945) | 45 872  | (1 771) | 52 453  | (1 242) | 35 372  |
|            | 経常損失(△)  | ( 975)  | 104 832 | (1 207) | 131 457 | (1 786) | 268 458 |
|            | 累積欠損金    |         | 375 827 |         | 436 846 |         | 641 721 |
|            | 赤字事業数の割合 |         | 33.4    |         | 40.5    |         | 59.0    |
|            | 累積欠損金比率  |         | 36.1    |         | 35.4    |         | 42.4    |

但 1 ( )書きは事業数を示す。ただし、建設中の事業は含まない。

2 赤字事業数とは経常損失を生じた事業数のことである。

# 事業別決算の推移

(単位 百万円・%)

| 50      |         | 51      |         | 52      |         | 53      |         |
|---------|---------|---------|---------|---------|---------|---------|---------|
| (1 050) | 20 989  | (1 330) | 85 488  | (1 360) | 81 483  | (1 451) | 86 435  |
| ( 680)  | 62 081  | ( 429)  | 18 650  | ( 431)  | 22 632  | ( 364)  | 17 507  |
|         | 162 077 |         | 135 452 |         | 130 779 |         | 111 351 |
|         | 39.3    |         | 24.4    |         | 24.1    |         | 20.1    |
|         | 27.1    |         | 16.3    |         | 14.1    |         | 10.6    |
| ( 59)   | 7 360   | ( 66)   | 8 174   | ( 65)   | 8 999   | ( 63)   | 9 398   |
| ( 24)   | 1 006   | ( 18)   | 920     | ( 19)   | 1 261   | ( 24)   | 2 035   |
|         | 13 407  |         | 11 196  |         | 9 807   |         | 9 641   |
|         | 28.9    |         | 21.4    |         | 22.6    |         | 27.6    |
|         | 26.1    |         | 18.1    |         | 14.0    |         | 13.0    |
| ( 18)   | 3 701   | ( 30)   | 9 198   | ( 32)   | 856     | ( 43)   | 8 463   |
| ( 60)   | 71 925  | ( 50)   | 56 356  | ( 49)   | 48 948  | ( 38)   | 33 998  |
|         | 368 707 |         | 403 421 |         | 418 512 |         | 406 897 |
|         | 76.9    |         | 62.5    |         | 60.5    |         | 46.9    |
|         | 165.9   |         | 143.8   |         | 135.9   |         | 122.0   |
| ( 34)   | 4 693   | ( 34)   | 6 290   | ( 34)   | 6 074   | ( 33)   | 5 731   |
| ( —)    | —       | ( —)    | —       | ( —)    | —       | ( 1)    | 151     |
|         | 216     |         | 163     |         | 59      |         | 170     |
|         | —       |         | —       |         | —       |         | 2.9     |
|         | 0.6     |         | 0.4     |         | 0.1     |         | 0.4     |
| ( 42)   | 909     | ( 57)   | 1 949   | ( 42)   | 1 248   | ( 58)   | 2 016   |
| ( 32)   | 688     | ( 18)   | 343     | ( 33)   | 482     | ( 15)   | 87      |
|         | 3 097   |         | 2 673   |         | 2 313   |         | 1 821   |
|         | 43.2    |         | 24.0    |         | 44.0    |         | 20.5    |
|         | 12.4    |         | 8.9     |         | 7.0     |         | 5.0     |
| ( 278)  | 6 312   | ( 402)  | 15 863  | ( 374)  | 14 709  | ( 495)  | 32 169  |
| ( 428)  | 65 660  | ( 308)  | 57 099  | ( 338)  | 63 739  | ( 218)  | 38 321  |
|         | 196 746 |         | 217 516 |         | 240 076 |         | 228 940 |
|         | 60.6    |         | 43.4    |         | 47.5    |         | 30.6    |
|         | 29.9    |         | 27.6    |         | 27.0    |         | 21.9    |
| ( 15)   | 454     | ( 17)   | 1 202   | ( 21)   | 3 892   | ( 22)   | 4 333   |
| ( 13)   | 6 124   | ( 11)   | 47 992  | ( 8)    | 59 386  | ( 6)    | 8 103   |
|         | 40 188  |         | 87 937  |         | 115 257 |         | 105 709 |
|         | 46.4    |         | 39.3    |         | 27.6    |         | 21.4    |
|         | 50.7    |         | 93.3    |         | 102.1   |         | 72.4    |
| ( 212)  | 27 843  | ( 222)  | 21 284  | ( 229)  | 26 807  | ( 236)  | 33 835  |
| ( 109)  | 11 970  | ( 103)  | 12 089  | ( 100)  | 11 352  | ( 93)   | 14 751  |
|         | 29 059  |         | 34 967  |         | 39 933  |         | 48 068  |
|         | 34.0    |         | 31.7    |         | 30.4    |         | 28.3    |
|         | 8.1     |         | 16.3    |         | 10.9    |         | 19.0    |
| (1 708) | 72 261  | (2 158) | 149 448 | (2 157) | 144 068 | (2 401) | 182 379 |
| (1 346) | 219 455 | ( 937)  | 193 449 | ( 978)  | 207 801 | ( 759)  | 114 953 |
|         | 813 497 |         | 893 325 |         | 956 736 |         | 912 597 |
|         | 44.1    |         | 30.3    |         | 31.2    |         | 24.0    |
|         | 40.1    |         | 38.2    |         | 34.8    |         | 30.7    |



第111表 法 非 適 用 企

| 区 分              | 交通事業                | 下 水 道 業   | 港湾整備<br>事業 | 市場事業    |        |        |
|------------------|---------------------|-----------|------------|---------|--------|--------|
| 収益的収支            | 総 収 益 A             | 3 906     | 187 993    | 40 071  | 32 051 |        |
|                  | （営業収益）              | 2 118     | 50 328     | 34 458  | 18 528 |        |
|                  | 総の<br>収<br>入<br>うち  | 料 金 収 入   | 2 069      | 45 315  | 30 259 | 16 489 |
|                  |                     | 他会計繰入金    | 817        | 118 231 | 2 699  | 9 447  |
|                  | 総 費 用 B             | 職 員 給 与 費 | 3 625      | 190 141 | 22 162 | 30 492 |
|                  |                     | 支 払 利 息   | 2 246      | 35 686  | 3 192  | 7 777  |
|                  | 収支差引(A-B) C         | 281       | △ 2 148    | 17 909  | 1 559  |        |
| 資本的収支            | 資 本 的 収 入 D         | 656       | 1 000 181  | 63 499  | 54 157 |        |
|                  | 地 方 債<br>う<br>ち     | 地 方 債     | 537        | 423 577 | 48 685 | 31 660 |
|                  |                     | 他会計借入金    | —          | 87      | 1 934  | 996    |
|                  |                     | 国庫(県)補助金  | 2          | 396 452 | 741    | 10 726 |
|                  | 資 本 的 支 出 E         | 865       | 996 751    | 81 824  | 55 903 |        |
|                  | 建 設 改 良 費<br>う<br>ち | 建 設 改 良 費 | 633        | 938 763 | 49 988 | 44 578 |
|                  |                     | 地方債償還金    | 227        | 24 434  | 27 584 | 10 471 |
| 他会計繰出金           | —                   | 1 297     | 2 343      | 296     |        |        |
| 収支差引(D-E) F      | △ 209               | 3 430     | △ 18 325   | △ 1 746 |        |        |
| 収 支 再 差 引(C+F) G | 72                  | 1 282     | △ 417      | △ 187   |        |        |
| 形 式 収 支 H        | △ 13                | △ 11 373  | 5 187      | △ 2 154 |        |        |
| 翌年度へ繰り越すべき財源 I   | —                   | 5 283     | 3 092      | 90      |        |        |
| 実 質 収 支(H-I)     | △ 13                | △ 16 655  | 2 095      | △ 2 244 |        |        |
| 黒 字              | 132                 | 9 545     | 7 529      | 886     |        |        |
| 赤 字              | △ 145               | △ 26 200  | △ 5 434    | △ 3 130 |        |        |
| 赤 字 事 業 数 割 合    | 17.3                | 13.7      | 19.0       | 12.3    |        |        |
| 赤 字 比 率          | 6.8                 | 52.1      | 15.8       | 16.9    |        |        |

- (註) 1 営業収益は受託工事収益を除いた額である。  
 2 赤字事業数割合とは、建設中の事業を除いた総事業数に対する実質赤字を生  
 3 赤字比率とは、営業収益に対する実質赤字額の割合である。

# 業 決 算 の 状 況

(単位 百万円・%)

| と 畜 場 事 業 | 観 光 施 設 事 業 | 宅 地 造 成 事 業 | 簡 易 水 道 事 業 | 有 料 道 路 事 業 | 駐 車 場 整 備 事 業 | 合 計       |
|-----------|-------------|-------------|-------------|-------------|---------------|-----------|
| 15 005    | 32 476      | 155 113     | 38 036      | 4 519       | 9 009         | 518 180   |
| 9 269     | 28 649      | 139 319     | 25 901      | 3 688       | 8 024         | 320 284   |
| 9 145     | 25 796      | 126 801     | 25 142      | 3 642       | 8 015         | 292 673   |
| 5 078     | 3 125       | 6 076       | 8 206       | 778         | 907           | 155 364   |
| 13 421    | 27 515      | 35 892      | 32 288      | 3 329       | 5 815         | 364 682   |
| 5 139     | 8 691       | 1 621       | 8 979       | 187         | 758           | 74 275    |
| 2 152     | 1 918       | 19 730      | 8 880       | 2 031       | 1 864         | 148 569   |
| 1 584     | 4 961       | 119 221     | 5 748       | 1 190       | 3 194         | 153 498   |
| 5 815     | 8 588       | 198 815     | 69 845      | 5 547       | 5 131         | 1 412 233 |
| 2 735     | 5 072       | 91 338      | 33 430      | 837         | 3 177         | 641 049   |
| 38        | 147         | 8 135       | 90          | 4 531       | 81            | 16 039    |
| 855       | 332         | 12 531      | 21 539      | —           | —             | 443 177   |
| 6 670     | 12 562      | 312 164     | 72 984      | 6 926       | 8 127         | 1 554 776 |
| 4 504     | 8 853       | 195 485     | 70 513      | 219         | 3 907         | 1 317 443 |
| 2 018     | 2 512       | 93 845      | 2 185       | 4 243       | 2 778         | 170 296   |
| 83        | 852         | 6 030       | 38          | 89          | 1 347         | 12 375    |
| △ 855     | △ 3 975     | △ 113 349   | △ 3 138     | △ 1 380     | △ 2 996       | △ 142 543 |
| 729       | 986         | 5 872       | 2 609       | △ 190       | 198           | 10 955    |
| △ 329     | △ 2 242     | 44 524      | 3 971       | △ 1 655     | 144           | 36 060    |
| 299       | 173         | 9 994       | 495         | —           | —             | 19 426    |
| △ 628     | △ 2 416     | 34 530      | 3 476       | △ 1 655     | 144           | 16 634    |
| 1 238     | 1 781       | 62 991      | 4 851       | 300         | 577           | 89 830    |
| △ 1 866   | △ 4 197     | △ 28 461    | △ 1 375     | △ 1 955     | △ 434         | △ 73 196  |
| 12.3      | 22.0        | 22.4        | 4.7         | 17.6        | 9.0           | 11.5      |
| 20.1      | 14.6        | 20.4        | 5.3         | 53.0        | 5.4           | 22.9      |

じた事業数の割合である。

第112表 国民健康保険

その1 収支の状況

(1) 事業勘定

| 区 分                                 | 昭 和 53 年 度            |                               |                           |                            |                  |                               | 再差引収支<br>(A)-(B)-<br>(C)+(D) |
|-------------------------------------|-----------------------|-------------------------------|---------------------------|----------------------------|------------------|-------------------------------|------------------------------|
|                                     | 団体数                   | 実質収支<br>(A)                   | 財 政 措 置 額                 |                            |                  | (A)-(B)-<br>(C)+(D)           |                              |
|                                     |                       |                               | 財 政 援<br>助 額 (B)          | 繰 入 金<br>(C)               | 繰 出 金<br>(D)     |                               |                              |
| 全 市 町 村<br>黒 字 団 体<br>赤 字 団 体       | 3 271<br>2 739<br>532 | 104 978<br>107 346<br>△ 2 368 | 46 308<br>2 637<br>43 671 | 65 941<br>14 591<br>51 349 | 799<br>712<br>86 | △ 6 472<br>90 830<br>△ 97 302 |                              |
| 大 都 市<br>黒 字 団 体<br>赤 字 団 体         | 9<br>—<br>9           | △ 7 795<br>—<br>△ 7 795       | 1 569<br>—<br>1 569       | 27 634<br>—<br>27 634      | —<br>—<br>—      | △ 36 998<br>—<br>△ 36 998     |                              |
| 都 黒 字 団 体<br>赤 字 団 体                | 636<br>462<br>174     | 49 112<br>46 963<br>2 149     | 7 832<br>1 434<br>6 398   | 29 458<br>9 449<br>20 009  | 213<br>183<br>30 | 12 035<br>36 263<br>△ 24 228  |                              |
| 町 黒 字 団 体<br>赤 字 団 体                | 2 600<br>2 273<br>327 | 61 025<br>60 108<br>917       | 1 687<br>1 198<br>489     | 8 841<br>5 135<br>3 706    | 586<br>529<br>57 | 51 083<br>54 304<br>△ 3 221   |                              |
| 一 部 事 務 組 合 体<br>黒 字 団 体<br>赤 字 団 体 | 3<br>3<br>—           | 240<br>240<br>—               | 5<br>5<br>—               | 7<br>7<br>—                | —<br>—<br>—      | 228<br>228<br>—               |                              |
| 特 別 区 体<br>黒 字 団 体<br>赤 字 団 体       | 23<br>1<br>22         | 2 396<br>35<br>2 361          | 35 214<br>—<br>35 214     | —<br>—<br>—                | —<br>—<br>—      | △ 32 818<br>35<br>△ 32 853    |                              |

(1) 「黒字団体」、「赤字団体」の区分は、再差引収支による(以下その1において同

(2) 直診勘定

| 区 分                                 | 昭 和 53 年 度        |                           |                       |                               | 昭                 |
|-------------------------------------|-------------------|---------------------------|-----------------------|-------------------------------|-------------------|
|                                     | 団 体 数             | 実 質 収 支<br>(A)            | 財 政 措 置 額<br>(B)      | 再 差 引 収 支<br>(A) - (B)        | 団 体 数             |
| 全 市 町 村<br>黒 字 団 体<br>赤 字 団 体       | 683<br>561<br>122 | △ 309<br>3 213<br>△ 3 522 | 6 009<br>5 067<br>943 | △ 6 318<br>△ 1 854<br>△ 4 465 | 695<br>569<br>126 |
| 都 黒 字 団 体<br>赤 字 団 体                | 111<br>86<br>25   | △ 880<br>425<br>△ 1 304   | 1 371<br>1 174<br>197 | △ 2 251<br>△ 749<br>△ 1 501   | 113<br>87<br>26   |
| 町 黒 字 団 体<br>赤 字 団 体                | 569<br>473<br>96  | 567<br>2 779<br>△ 2 212   | 4 605<br>3 860<br>746 | △ 4 038<br>△ 1 081<br>△ 2 958 | 579<br>480<br>99  |
| 一 部 事 務 組 合 体<br>黒 字 団 体<br>赤 字 団 体 | 3<br>2<br>1       | 4<br>9<br>△ 6             | 32<br>32<br>—         | △ 28<br>△ 23<br>△ 6           | 3<br>2<br>1       |

# 事業決算の状況

(単位 百万円)

| 昭和52年度 |             |          |            |            |                              | 比較  |       |         |
|--------|-------------|----------|------------|------------|------------------------------|-----|-------|---------|
| 団体数    | 実質収支<br>(A) | 財政措置額    |            |            | 再差引収支<br>(A)-(B)-<br>(C)+(D) | 団体数 | 実質収支  | 再差引収支   |
|        |             | 財政援助額(B) | 繰入金<br>(C) | 繰出金<br>(D) |                              |     |       |         |
| 3 272  | 98 065      | 44 105   | 59 659     | 769        | △ 4 930                      | △ 1 | 6 913 | △ 1 542 |
| 2 731  | 106 997     | 2 222    | 16 617     | 709        | 88 867                       | 8   | 349   | 1 963   |
| 541    | △ 8 932     | 41 883   | 43 042     | 59         | △ 93 798                     | △ 9 | 6 564 | △ 3 504 |
| 9      | △ 9 492     | 1 725    | 21 531     | —          | △ 32 747                     | —   | 1 697 | △ 4 251 |
| —      | —           | —        | —          | —          | —                            | —   | —     | —       |
| 9      | △ 9 492     | 1 725    | 21 531     | —          | △ 32 747                     | —   | 1 697 | △ 4 251 |
| 635    | 44 803      | 6 563    | 28 723     | 178        | 9 696                        | 1   | 4 309 | 2 339   |
| 454    | 46 735      | 1 178    | 10 618     | 167        | 35 106                       | 8   | 228   | 1 157   |
| 181    | △ 1 932     | 5 385    | 18 105     | 11         | △ 25 410                     | △ 7 | 4 081 | 1 182   |
| 2 602  | 60 881      | 1 428    | 9 379      | 591        | 50 664                       | △ 2 | 144   | 419     |
| 2 275  | 60 048      | 1 038    | 5 999      | 542        | 53 553                       | △ 2 | 60    | 751     |
| 327    | 833         | 390      | 3 380      | 49         | △ 2 889                      | —   | 84    | △ 332   |
| 3      | 229         | 7        | 26         | —          | 196                          | —   | 11    | 32      |
| 2      | 214         | 6        | —          | —          | 208                          | 1   | 26    | 20      |
| 1      | 15          | 1        | 26         | —          | 13                           | △ 1 | △ 15  | 13      |
| 23     | 1 644       | 34 382   | —          | —          | △ 32 738                     | —   | 752   | △ 80    |
| —      | —           | —        | —          | —          | —                            | 1   | 35    | 35      |
| 23     | 1 644       | 34 382   | —          | —          | △ 32 738                     | △ 1 | 717   | △ 115   |

じ)。

(単位 百万円)

| 昭和52年度      |              |                    | 比較   |       |       |
|-------------|--------------|--------------------|------|-------|-------|
| 実質収支<br>(A) | 財政措置額<br>(B) | 再差引収支<br>(A) - (B) | 団体数  | 実質収支  | 再差引収支 |
| △ 445       | 5 823        | △ 6 268            | △ 12 | 136   | △ 50  |
| 2 958       | 4 854        | △ 1 896            | △ 8  | 255   | 42    |
| △ 3 403     | 969          | △ 4 372            | △ 4  | △ 119 | △ 93  |
| △ 888       | 1 494        | △ 2 382            | △ 2  | 8     | 131   |
| 394         | 1 354        | △ 960              | △ 1  | 31    | 211   |
| △ 1 282     | 140          | △ 1 422            | △ 1  | △ 22  | △ 79  |
| 447         | 4 320        | △ 3 873            | △ 10 | 120   | △ 165 |
| 2 560       | 3 491        | △ 931              | △ 7  | 219   | △ 150 |
| △ 2 113     | 829          | △ 2 942            | △ 3  | △ 99  | △ 16  |
| △ 4         | 9            | △ 13               | —    | 8     | △ 15  |
| 4           | 9            | △ 5                | —    | 5     | △ 18  |
| △ 8         | —            | △ 8                | —    | 2     | 2     |

## 第112表 国民健康保険事

### その2 歳入歳出内訳

#### (1) 事業勘定(歳入)

(単位 百万円・%)

| 区 分                  | 昭 和<br>53年度 | 昭 和<br>52年度 | 増減額     | 決算額構成比 |       | 増 減 率  |        |
|----------------------|-------------|-------------|---------|--------|-------|--------|--------|
|                      |             |             |         | 53年度   | 52年度  | 53年度   | 52年度   |
| 保 險 税 (料)            | 914 043     | 774 545     | 139 498 | 32.1   | 32.1  | 18.0   | 18.1   |
| 一 部 負 担 金            | 488         | 442         | 46      | 0.0    | 0.0   | 10.4   | 8.3    |
| 国 庫 支 出 金            | 1 680 792   | 1 426 710   | 254 082 | 59.1   | 59.1  | 17.8   | 13.2   |
| 事 務 費 負 担 金          | 56 712      | 54 131      | 2 581   | 2.0    | 2.2   | 4.8    | 7.9    |
| 療 養 給 付 費 負 担 金      | 1 338 204   | 1 126 966   | 211 238 | 47.0   | 46.7  | 18.7   | 12.9   |
| 助 産 費 補 助 金          | 8 285       | 7 061       | 1 224   | 0.3    | 0.3   | 17.3   | 10.3   |
| 保 健 婦 補 助 金          | —           | 4 495       | △ 4 495 | —      | 0.2   | 皆減     | 23.6   |
| 財 政 調 整 交 付 金 等      | 277 590     | 234 057     | 43 533  | 9.8    | 9.7   | 18.6   | 15.5   |
| 都 道 府 県 支 出 金        | 49 015      | 45 226      | 3 789   | 1.7    | 1.9   | 8.4    | 18.6   |
| 財 源 補 て ん 的 な も<br>の | 46 308      | 44 105      | 2 203   | 1.6    | 1.8   | 5.0    | 18.4   |
| そ の 他 の も の          | 2 707       | 1 121       | 1 586   | 0.1    | 0.1   | 141.5  | 27.4   |
| 他 会 計 繰 入 金          | 73 332      | 70 512      | 2 820   | 2.6    | 2.9   | 4.0    | 13.1   |
| 財 源 補 て ん 的 な も<br>の | 65 941      | 59 659      | 6 282   | 2.3    | 2.5   | 10.5   | 12.3   |
| そ の 他 の も の          | 7 391       | 10 853      | △ 3 462 | 0.3    | 0.4   | △ 31.9 | 18.0   |
| 基 金 繰 入 金            | 4 893       | 2 691       | 2 202   | 0.2    | 0.1   | 81.8   | △ 20.5 |
| 繰 越 金                | 104 580     | 74 298      | 30 282  | 3.7    | 3.1   | 40.8   | 39.6   |
| そ の 他 の 収 入          | 18 981      | 18 203      | 778     | 0.6    | 0.8   | 4.3    | 16.4   |
| 歳 入 合 計              | 2 846 124   | 2 412 627   | 433 497 | 100.0  | 100.0 | 18.0   | 15.5   |

# 業 決 算 の 状 況 (つづき)

## (1) 事業勘定(歳出)

(単位 百万円・%)

| 区 分             | 昭 和<br>53年度 | 昭 和<br>52年度 | 増減額      | 決算額構成比 |       | 増 減 率  |        |
|-----------------|-------------|-------------|----------|--------|-------|--------|--------|
|                 |             |             |          | 53年度   | 52年度  | 53年度   | 52年度   |
| 総 務 費           | 101 993     | 95 792      | 6 201    | 3.7    | 4.1   | 6.5    | 10.8   |
| 一 般 管 理 費       | 65 221      | 60 894      | 4 327    | 2.4    | 2.6   | 7.1    | 10.0   |
| 賦 課 徴 収 費       | 23 669      | 22 678      | 991      | 0.9    | 1.0   | 4.4    | 10.1   |
| 連 合 会 負 担 金     | 2 385       | 2 237       | 148      | 0.1    | 0.1   | 6.6    | 8.3    |
| その他の総務費         | 10 718      | 9 983       | 735      | 0.3    | 0.4   | 7.4    | 18.2   |
| 保 険 給 付 費       | 2 588 759   | 2 142 853   | 445 906  | 94.4   | 92.6  | 20.8   | 13.7   |
| 療 養 諸 費         | 2 375 414   | 1 990 133   | 385 281  | 86.6   | 86.0  | 19.4   | 13.5   |
| その他の給付費         | 204 373     | 144 023     | 60 350   | 7.5    | 6.2   | 41.9   | 15.9   |
| 診療報酬審査支払<br>手数料 | 8 972       | 8 697       | 275      | 0.3    | 0.4   | 3.2    | 7.4    |
| 保 健 施 設 費       | 3 069       | 24 433      | △ 21 364 | 0.1    | 1.1   | △ 87.4 | 11.9   |
| 繰 出 金           | 1 430       | 1 176       | 254      | 0.1    | 0.0   | 21.6   | 47.0   |
| 財源補てん的なもの       | 799         | 769         | 30       | 0.0    | 0.0   | 3.9    | 43.7   |
| そ の 他 の も の     | 631         | 407         | 224      | 0.0    | 0.0   | 55.0   | 53.6   |
| 基 金 積 立 金       | 11 417      | 10 677      | 740      | 0.4    | 0.5   | 6.9    | 57.5   |
| 公 債 費           | 350         | 443         | △ 93     | 0.0    | 0.0   | △ 21.0 | △ 43.4 |
| 元 利 償 還 金       | 6           | 6           | —        | 0.0    | 0.0   | 0.0    | 20.0   |
| 一時借入金利子         | 344         | 438         | △ 94     | 0.0    | 0.0   | △ 21.5 | △ 43.6 |
| 前年度繰上充用金        | 19 376      | 25 454      | △ 6 078  | 0.7    | 1.1   | △ 23.9 | 5.5    |
| そ の 他 の 支 出     | 15 247      | 13 767      | 1 480    | 0.6    | 0.6   | 10.8   | 124.9  |
| 歳 出 合 計         | 2 741 641   | 2 314 595   | 427 046  | 100.0  | 100.0 | 18.5   | 13.9   |

## 第112表 国民健康保険

その2 歳入歳出内訳(つづき)

(2) 直診勘定(歳入)

(単位 百万円・%)

| 区 分         | 昭 和<br>53年度 | 昭 和<br>52年度 | 増減額   | 決算額構成比 |       | 増 減 率  |       |
|-------------|-------------|-------------|-------|--------|-------|--------|-------|
|             |             |             |       | 53年度   | 52年度  | 53年度   | 52年度  |
| 診 療 収 入     | 32 913      | 29 594      | 3 319 | 70.7   | 69.3  | 11.2   | 6.5   |
| 国 庫 支 出 金   | 1 431       | 1 536       | △ 105 | 3.1    | 3.6   | △ 6.8  | 36.5  |
| 財政調整交付金     | 1 170       | 1 142       | 28    | 2.5    | 2.7   | 2.5    | 16.5  |
| 其 他         | 261         | 394         | △ 133 | 0.6    | 0.9   | △ 33.8 | 171.7 |
| 都道府県支出金     | 304         | 300         | 4     | 0.7    | 0.7   | 1.3    | 44.2  |
| 他会計繰入金      | 6 217       | 5 963       | 254   | 13.4   | 14.0  | 4.3    | 22.5  |
| 普通会計からのもの   | 5 348       | 5 175       | 173   | 11.5   | 12.1  | 3.3    | 19.6  |
| 事業勘定からのもの   | 828         | 686         | 142   | 1.8    | 1.6   | 20.7   | 34.5  |
| その他の会計からのもの | 41          | 102         | △ 61  | 0.1    | 0.3   | △ 59.8 | 240.0 |
| 基金繰入金       | 201         | 138         | 63    | 0.4    | 0.3   | 45.7   | △ 6.1 |
| 繰越金         | 2 905       | 2 748       | 157   | 6.2    | 6.4   | 5.7    | 23.2  |
| 地方債         | 1 739       | 1 666       | 73    | 3.7    | 3.9   | 4.4    | 73.5  |
| その他の収入      | 822         | 757         | 65    | 1.8    | 1.8   | 8.6    | 11.7  |
| 歳入合計        | 46 532      | 42 702      | 3 830 | 100.0  | 100.0 | 9.0    | 12.4  |

その3 国民健康保険、健康保険の被保険者数等の状況

| 区 分       | 被 保 険 者 数            |                      |                       |
|-----------|----------------------|----------------------|-----------------------|
|           | 昭和53年度               | 昭和36年度               | 増 減                   |
| 国民健康保険    | 44 508 <sup>千人</sup> | 46 809 <sup>千人</sup> | △ 2 301 <sup>千人</sup> |
| 健康保険      |                      |                      |                       |
| 政府管掌被保険者分 | 13 815               | 9 755                | 4 060                 |
| 政府管掌被扶養者分 | 15 899               | 10 231               | 5 668                 |
| 組合管掌被保険者分 | 11 077               | 5 629                | 5 448                 |
| 組合管掌被扶養者分 | 15 884               | 7 994                | 7 890                 |

(脚) 1 「国民健康保険」は、市町村及び国民健康保険組合分である。

2 「受診率」は、療養給付費のうち、診療費に係る被保険者数100人当たりの受

3 「1人当たり医療給付費」とは、療養の給付(家族の療養の給付)に療養費(家

## 事業決算の状況（つづき）

### （2）直診勘定（歳出）

（単位 百万円・％）

| 区 分          | 昭 和<br>53年度 | 昭 和<br>52年度 | 増減額   | 決算額構成比 |       | 増 減 率  |        |
|--------------|-------------|-------------|-------|--------|-------|--------|--------|
|              |             |             |       | 53年度   | 52年度  | 53年度   | 52年度   |
| 総 務 費        | 24 542      | 23 053      | 1 489 | 52.8   | 53.6  | 6.5    | 9.4    |
| 医 業 費        | 13 086      | 11 721      | 1 365 | 28.1   | 27.3  | 11.6   | 7.8    |
| 施 設 整 備 費    | 3 606       | 3 185       | 421   | 7.8    | 7.4   | 13.2   | 88.9   |
| 繰 出 金        | 208         | 140         | 68    | 0.4    | 0.3   | 48.6   | △ 12.5 |
| 普通会計に対するもの   | 95          | 62          | 33    | 0.2    | 0.1   | 53.2   | △ 23.5 |
| 事業勘定に対するもの   | 107         | 69          | 38    | 0.2    | 0.2   | 55.1   | 13.1   |
| その他の会計に対するもの | 6           | 9           | 3     | 0.0    | 0.0   | △ 33.3 | △ 50.0 |
| 基 金 積 立 金    | 419         | 542         | △ 123 | 0.9    | 1.3   | △ 22.7 | 60.8   |
| 公 債 費        | 1 092       | 935         | 157   | 2.3    | 2.2   | 16.8   | 10.8   |
| 元 利 償 還 金    | 981         | 800         | 181   | 2.1    | 1.9   | 22.6   | 13.2   |
| 一時借入金利子      | 111         | 135         | △ 24  | 0.2    | 0.3   | △ 17.8 | △ 1.5  |
| 前年度繰上充用金     | 3 117       | 3 207       | △ 90  | 6.7    | 7.5   | △ 2.8  | 0.5    |
| そ の 他 の 支 出  | 445         | 193         | 252   | 1.0    | 0.4   | 130.6  | 26.1   |
| 歳 出 合 計      | 46 515      | 42 976      | 3 539 | 100.0  | 100.0 | 8.2    | 12.1   |

| 受 診 率              |                    |                    | 1 人 当 たり 医 療 給 付 費  |                    |                     |
|--------------------|--------------------|--------------------|---------------------|--------------------|---------------------|
| 昭和53年度             | 昭和36年度             | 増 減                | 昭和53年度              | 昭和36年度             | 増 減                 |
| 571.3 <sup>件</sup> | 257.9 <sup>件</sup> | 313.4 <sup>件</sup> | 60 948 <sup>円</sup> | 3 311 <sup>円</sup> | 57 637 <sup>円</sup> |
| 653.4              | 472.6              | 180.8              | 94 435              | 8 398              | 86 037              |
| 715.0              | 353.6              | 361.4              | 55 762              | 1 942              | 53 820              |
| 532.4              | 523.4              | 9.0                | 67 308              | 7 074              | 60 234              |
| 894.0              | 601.6              | 292.4              | 70 028              | 3 105              | 66 923              |

診件数である。

族療養費）及び高額療養費を加えた額を、年度間平均被保険者数で除した額をいう。



## 第 113 表 収 益 事 業

### その 1 収支の状況(団体別)

| 区 分     | 昭 和 53 年     |             |             |                          |                         |
|---------|--------------|-------------|-------------|--------------------------|-------------------------|
|         | 団 体 数<br>(A) | 歳入合計<br>(B) | 歳出合計<br>(C) | 歳入歳出差引<br>(B)-(C)<br>(D) | 翌年度へ繰り<br>越すべき財源<br>(E) |
| 都 道 府 県 | 47           | 546 839     | 531 159     | 15 680                   | 1 135                   |
| 黒字団体    | 47           | 546 839     | 531 159     | 15 680                   | 1 135                   |
| 赤字団体    | —            | —           | —           | —                        | —                       |
| 市 町 村   | 153          | 3 245 642   | 3 174 396   | 71 246                   | 2 268                   |
| 黒字団体    | 151          | 3 243 180   | 3 171 924   | 71 257                   | 2 268                   |
| 赤字団体    | 2            | 2 462       | 2 472       | ▲ 10                     | —                       |
| 合 計     | 200          | 3 792 481   | 3 705 555   | 86 927                   | 3 403                   |
| 黒字団体    | 198          | 3 790 019   | 3 703 083   | 86 937                   | 3 403                   |
| 赤字団体    | 2            | 2 462       | 2 472       | ▲ 10                     | —                       |

### その 2 収支の状況(事業別)

| 区 分                     | 競 馬 事 業 | 自 転 車 競 走 事 業 |
|-------------------------|---------|---------------|
| 歳 入 合 計(A)              | 756 381 | 1 241 303     |
| 歳 出 合 計(B)              | 746 579 | 1 205 552     |
| 歳入歳出差引(A)-(B)(C)        | 9 802   | 35 751        |
| 翌年度へ繰り越すべき財源(D)         | 44      | 2 381         |
| 繰 入 金(E)                | 2 473   | 2 198         |
| 繰 出 金(F)                | 39 483  | 95 980        |
| 再 差 引(C)-(D)-(E)+(F)(G) | 46 769  | 127 151       |
| 車馬券等売上金(H)              | 735 251 | 1 183 605     |
| 収 益 率(G)/(H)×100        | 6.4     | 10.7          |
| 前 年 度 収 益 率             | 7.4     | 10.9          |
| 施 行 団 体 数               | 71      | 263           |
| 都 道 府 県                 | 17      | 10            |
| 市 町 村                   | 54      | 253           |

- (注) 1 施行団体数は1の団体が2以上の事業を実施している場合はそれぞれの事  
 2 宝くじ事業の車馬券等売上金は消化額を計上している。

# 決 算 の 状 況

(単位 百万円)

| 度            |                |                                  | 昭 和 52 年 度   |                | 比 較 増 減          |                  |
|--------------|----------------|----------------------------------|--------------|----------------|------------------|------------------|
| 繰 入 金<br>(F) | 繰 出 金<br>(G)   | 再 差 引<br>(D)-(E)-<br>(F)+(G) (H) | 団 体 数<br>(I) | 再 差 引<br>(J)   | 団 体 数<br>(A)-(I) | 再 差 引<br>(H)-(J) |
| 1 824        | 75 567         | 88 288                           | 47           | 77 399         | —                | 10 889           |
| 1 824        | 75 567         | 88 288                           | 47           | 77 399         | —                | 10 889           |
| —            | —              | —                                | —            | —              | —                | —                |
| 6 274        | 271 751        | 334 456                          | 151          | 318 437        | 2                | 16 019           |
| 5 972        | 271 475        | 334 492                          | 149          | 318 654        | 2                | 15 838           |
| 302          | 276            | △ 36                             | 2            | △ 217          | —                | 181              |
| <b>8 098</b> | <b>347 318</b> | <b>422 744</b>                   | <b>198</b>   | <b>395 836</b> | <b>2</b>         | <b>26 908</b>    |
| 7 796        | 347 042        | 422 781                          | 196          | 396 053        | 2                | 26 728           |
| 302          | 276            | △ 36                             | 2            | △ 217          | —                | 181              |

(単位 百万円・%)

| 小 型 自 動 車<br>競 走 事 業 | モ ー タ ー ポ ー ト<br>競 走 事 業 | 宝 く じ 事 業     | 合 計            |
|----------------------|--------------------------|---------------|----------------|
| 212 103              | 1 528 006                | 54 689        | 3 792 481      |
| 203 389              | 1 495 903                | 54 132        | 3 705 555      |
| 8 714                | 32 103                   | 557           | 86 927         |
| 338                  | 639                      | —             | 3 403          |
| —                    | 3 426                    | —             | 8 098          |
| 16 078               | 142 188                  | 53 589        | 347 318        |
| <b>24 454</b>        | <b>170 224</b>           | <b>54 146</b> | <b>422 744</b> |
| 201 680              | 1 460 608                | 126 078       | 3 707 221      |
| <i>12.1</i>          | <i>11.7</i>              | <i>42.9</i>   | <i>11.4</i>    |
| <i>11.5</i>          | <i>11.7</i>              | <i>40.2</i>   | <i>11.3</i>    |
| 8                    | 140                      | 56            | 538            |
| 2                    | 1                        | 47            | 77             |
| 6                    | 139                      | 9             | 461            |

業ごとに1団体としている。

第113表 収 益 事 業

その3 収益金繰入額の使途状況

| 区 分         | 収益金繰入額    | 左 の     |         |          |
|-------------|-----------|---------|---------|----------|
|             |           | 民生費     | 衛生費     | 土木費      |
| 競馬事業        | 41 679    | 7 644   | 1 551   | 6 358    |
| 都市道府        | 20 411    | 4 896   | 1 265   | 880      |
| 市道町村        | 21 268    | 2 747   | 285     | 5 477    |
| 自転車競走事業     | 95 981    | 8 629   | 5 892   | 24 762   |
| 都市道府        | 13 272    | 4 289   | 1 701   | 1 771    |
| 市道町村        | 82 708    | 4 340   | 4 191   | 22 991   |
| 小型自動車競走事業   | 16 078    | 1 019   | 748     | 4 466    |
| 都市道府        | 2 848     | 603     | 232     | 363      |
| 市道町村        | 13 230    | 417     | 516     | 4 103    |
| モーターボート競走事業 | 135 179   | 8 746   | 9 134   | 42 186   |
| 都市道府        | 3 010     | 52      | 357     | —        |
| 市道町村        | 132 169   | 8 694   | 8 777   | 42 186   |
| 宝くじ事業       | 53 589    | 2 596   | 4 048   | 20 219   |
| 都市道府        | 42 667    | 2 596   | 285     | 14 634   |
| 市道町村        | 10 922    | —       | 3 763   | 5 584    |
| 合計          | ( 100.0 ) | ( 8.4 ) | ( 6.2 ) | ( 28.6 ) |
| 都市道府        | 342 505   | 28 634  | 21 372  | 97 991   |
| 市道町村        | 82 208    | 12 436  | 3 840   | 17 649   |
| 市道町村        | 260 298   | 16 198  | 17 533  | 80 342   |

(注) 「合計」の( )書きは、構成比(%)である。

第114表 公 立 大 学 附 属

| 区 分                         | 昭 和 53 年 |        |
|-----------------------------|----------|--------|
|                             | 都 道 府 県  | 大 都 市  |
| 収 益 (A)                     | 32 997   | 22 099 |
| 支 出 (B)                     | 32 172   | 21 508 |
| 資 本 的 収 入 (C)               | 2 858    | 1 961  |
| 資 本 的 支 出 (D)               | 2 121    | 2 732  |
| 収支差引(A)-(B)+(C)-(D) (E)     | 1 561    | 179    |
| 積 立 金 (F)                   | 1 525    | —      |
| 繰 越 金 (G)                   | 460      | 860    |
| 前 年 度 繰 上 充 用 金 (H)         | —        | 438    |
| 形 式 収 支 (E)-(F)+(G)-(H) (I) | 496      | 243    |
| 翌 年 度 へ 繰 り 越 す べ き 財 源 (J) | 79       | —      |
| 実 質 収 支 (I)-(J)             | 417      | 243    |

# 決算の状況 (つづき)

(単位 百万円)

| 内 訳         |        |         |              |         |                        |
|-------------|--------|---------|--------------|---------|------------------------|
| 農 林<br>水産業費 | 商 工 費  | 教 育 費   | 災 害<br>復 旧 費 | そ の 他   | 公 営 事 業 会<br>計 へ 繰 出 し |
| 5 605       | 42     | 13 400  | 111          | 6 878   | 90                     |
| 4 800       | 12     | 3 307   | 90           | 5 161   | —                      |
| 804         | 30     | 10 093  | 21           | 1 721   | 90                     |
| 3 971       | 1 277  | 30 146  | 188          | 13 339  | 7 777                  |
| —           | 687    | 2 714   | 20           | 2 090   | —                      |
| 3 971       | 591    | 27 432  | 168          | 11 247  | 7 777                  |
| 749         | 341    | 4 965   | 22           | 3 267   | 501                    |
| —           | 274    | 532     | —            | 844     | —                      |
| 749         | 67     | 4 434   | 22           | 2 421   | 501                    |
| 5 879       | 2 891  | 39 599  | 94           | 18 202  | 8 448                  |
| 397         | —      | 1 547   | —            | 657     | —                      |
| 5 482       | 2 891  | 38 052  | 94           | 17 545  | 8 448                  |
| 1 899       | —      | 5 263   | —            | 19 564  | —                      |
| 1 899       | —      | 3 688   | —            | 19 564  | —                      |
| —           | —      | 1 575   | —            | —       | —                      |
| ( 5.3)      | ( 1.3) | ( 27.3) | ( 0.1)       | ( 17.9) | ( 4.9)                 |
| 18 103      | 4 551  | 93 372  | 415          | 61 251  | 16 816                 |
| 7 097       | 973    | 11 787  | 110          | 28 316  | —                      |
| 11 006      | 3 579  | 81 586  | 305          | 32 933  | 16 816                 |

# 病院事業決算の状況

(単位 百万円・%)

| 度 | 昭和 52 年度<br>合 計 額 | 比 較   |        |
|---|-------------------|-------|--------|
|   |                   | 増 減 額 | 増 減 率  |
|   | 55 095            | 4 948 | 9.9    |
|   | 53 680            | 4 651 | 9.5    |
|   | 4 820             | 408   | 9.2    |
|   | 4 853             | 1 410 | 41.0   |
|   | 1 382             | △ 704 | △ 33.7 |
|   | 1 525             | 725   | 90.6   |
|   | 1 320             | 779   | 144.0  |
|   | 438               | △ 508 | △ 53.7 |
|   | 739               | △ 143 | △ 16.2 |
|   | 79                | △ 629 | △ 88.8 |
|   | 660               | 486   | 279.3  |

第115表 公益質屋事

| 区 分     | 昭 和 53       |             |             |                             |                             |
|---------|--------------|-------------|-------------|-----------------------------|-----------------------------|
|         | 団 体 数<br>(A) | 歳入合計<br>(B) | 歳出合計<br>(C) | 歳入歳出<br>差<br>(B)-(C)<br>(D) | 翌年度へ<br>繰り越す<br>べき財源<br>(E) |
| 市 町 村   | 55           | 1 351       | 1 305       | 46                          | 2                           |
| 黒 字 団 体 | 7            | 185         | 169         | 15                          | —                           |
| 赤 字 団 体 | 48           | 1 167       | 1 136       | 31                          | 2                           |

第116表 農業共済事

| 区 分     | 昭 和 53       |             |             |                             |                     |                     |
|---------|--------------|-------------|-------------|-----------------------------|---------------------|---------------------|
|         | 団 体 数<br>(A) | 歳入合計<br>(B) | 歳出合計<br>(C) | 歳入歳出<br>差<br>(B)-(C)<br>(D) | 支払準備<br>金積立額<br>(E) | 責任準備<br>金積立額<br>(F) |
| 市 町 村   | 1 170        | 61 211      | 50 414      | 10 798                      | 1 402               | 2 121               |
| 黒 字 団 体 | 699          | 44 647      | 35 372      | 9 275                       | 648                 | 1 462               |
| 赤 字 団 体 | 471          | 16 564      | 15 042      | 1 523                       | 754                 | 659                 |

第117表 交通災害共済事業

| 区 分     | 昭 和 53       |             |             |                             |                         |              |
|---------|--------------|-------------|-------------|-----------------------------|-------------------------|--------------|
|         | 団 体 数<br>(A) | 歳入合計<br>(B) | 歳出合計<br>(C) | 歳入歳出<br>差<br>(B)-(C)<br>(D) | 未 経 過<br>共 済 掛 金<br>(E) | 繰 入 金<br>(F) |
| 都 道 府 県 | 2            | 1 100       | 965         | 134                         | 249                     | 13           |
| 黒 字 団 体 | 1            | 747         | 626         | 121                         | 104                     | 13           |
| 赤 字 団 体 | 1            | 353         | 339         | 13                          | 145                     | —            |
| 市 町 村   | 235          | 18 067      | 12 981      | 5 087                       | 1 819                   | 404          |
| 黒 字 団 体 | 193          | 15 057      | 10 290      | 4 767                       | 987                     | 232          |
| 赤 字 団 体 | 42           | 3 010       | 2 691       | 319                         | 832                     | 173          |
| 合 計     | 237          | 19 167      | 13 946      | 5 221                       | 2 067                   | 417          |
| 黒 字 団 体 | 194          | 15 804      | 10 915      | 4 889                       | 1 090                   | 245          |
| 赤 字 団 体 | 43           | 3 363       | 3 030       | 333                         | 977                     | 173          |

## 業 決 算 の 状 況

(単位 百万円)

| 年 度        |            |                                   | 昭 和 52 年 度   |              | 比 較 増 減          |                  |
|------------|------------|-----------------------------------|--------------|--------------|------------------|------------------|
| 繰入金<br>(F) | 繰出金<br>(G) | 再差引<br>(D)-(E)-<br>(F)+(G)<br>(H) | 団 体 数<br>(I) | 再 差 引<br>(J) | 団 体 数<br>(A)-(I) | 再 差 引<br>(H)-(J) |
| 449        | 49         | △ 356                             | 58           | △ 333        | △ 3              | △ 23             |
| 6          | —          | 9                                 | 8            | 12           | △ 1              | △ 3              |
| 442        | 49         | △ 365                             | 50           | △ 345        | △ 2              | △ 20             |

## 業 決 算 の 状 況

(単位 百万円)

| 年 度        |            |            |            |   | 昭 和 52 年 度   |              | 比 較 増 減          |                  |
|------------|------------|------------|------------|---|--------------|--------------|------------------|------------------|
| 繰入金<br>(G) | 繰出金<br>(H) | 未収金<br>(I) | 未払金<br>(J) | 再 差 引<br>(D)-(E)-(F)<br>-(G)+(H)+(I)-(J)<br>(K) | 団 体 数<br>(L) | 再 差 引<br>(M) | 団 体 数<br>(A)-(L) | 再 差 引<br>(K)-(M) |
| 3 252      | 539        | 1 307      | 983        | 4 885   | 1 172        | 8 488        | △ 2              | △ 3 603          |
| 1 556      | 423        | 984        | 700        | 6 316   | 718          | 9 790        | △ 19             | △ 3 474          |
| 1 696      | 116        | 322        | 283        | △ 1 431   | 454          | △ 1 302      | 17               | △ 129            |

## (直 営 方 式) 決 算 の 状 況

(単位 百万円)

| 年 度        |            |            |   | 昭 和 52 年 度   |              | 比 較 増 減          |                  |
|------------|------------|------------|---|--------------|--------------|------------------|------------------|
| 繰出金<br>(G) | 未収金<br>(H) | 未払金<br>(I) | 再 差 引<br>(D)-(E)-(F)+<br>(G)+(H)-(I)<br>(J) | 団 体 数<br>(K) | 再 差 引<br>(L) | 団 体 数<br>(A)-(K) | 再 差 引<br>(J)-(L) |
| —          | —          | —          | △ 127                                       | 2            | 51           | —                | △ 178            |
| —          | —          | —          | 4   | 1            | 157          | —                | △ 153            |
| —          | —          | —          | △ 132                                       | 1            | △ 107        | —                | △ 25             |
| 50         | —          | 40         | 2 874                                       | 234          | 3 546        | 1                | △ 672            |
| 50         | —          | 40         | 3 559                                       | 203          | 3 990        | △ 10             | △ 431            |
| —          | —          | —          | △ 685                                       | 31           | △ 445        | 11               | △ 240            |
| <b>50</b>  | —          | <b>40</b>  | <b>2 747</b>                                | <b>236</b>   | <b>3 596</b> | <b>1</b>         | <b>△ 849</b>     |
| 50         | —          | 40         | 3 564                                       | 204          | 4 148        | △ 10             | △ 584            |
| —          | —          | —          | △ 817                                       | 32           | △ 551        | 11               | △ 266            |

第118表 企業債等の状況

(単位 百万円)

| 区 分                 | 昭和53年度償還額 |         |           | 昭和53年度<br>末現在高 |
|---------------------|-----------|---------|-----------|----------------|
|                     | 元 金       | 利 子     | 計         |                |
| 地 方 公 営 企 業         | 665 536   | 708 061 | 1 373 597 | 13 421 958     |
| 法 適 用 企 業           | 495 240   | 564 496 | 1 059 736 | 10 499 160     |
| 水 道 事 業             | 142 305   | 265 383 | 407 688   | 4 535 009      |
| 工 業 用 水 道 事 業       | 20 495    | 17 764  | 38 259    | 473 052        |
| 交 通 事 業             | 65 635    | 90 356  | 155 991   | 1 795 146      |
| 電 気 事 業             | 9 253     | 10 068  | 19 321    | 150 735        |
| ガ ス 事 業             | 2 053     | 3 385   | 5 438     | 53 891         |
| 病 院 事 業             | 33 002    | 36 015  | 69 017    | 603 440        |
| 下 水 道 事 業           | 54 628    | 123 605 | 178 233   | 1 887 367      |
| そ の 他 事 業           | 167 869   | 17 920  | 185 789   | 1 000 520      |
| 法 非 適 用 企 業         | 170 296   | 143 565 | 313 861   | 2 922 798      |
| 簡 易 水 道 事 業         | 2 185     | 8 696   | 10 881    | 164 934        |
| 交 通 事 業             | 227       | 181     | 408       | 2 920          |
| 下 水 道 事 業           | 24 434    | 83 272  | 107 706   | 1 771 719      |
| そ の 他 事 業           | 143 450   | 51 416  | 194 866   | 983 225        |
| 国 民 健 康 保 険 事 業     | 506       | 481     | 987       | 8 480          |
| 農 業 共 済 事 業         | 5         | 0       | 5         | 5              |
| 公 立 大 学 附 属 病 院 事 業 | 1 022     | 633     | 1 655     | 10 505         |
| 合 計                 | 667 069   | 709 175 | 1 376 244 | 13 440 948     |

第 119 表 公営企業金融公庫の貸付状況

(単位 百万円)

| 区 分                 | 昭和53年<br>度貸付額       | 内 訳     |           |         |               | 貸 付<br>累 計 額 |         |
|---------------------|---------------------|---------|-----------|---------|---------------|--------------|---------|
|                     |                     | 都道府県    | 市         | 町 村     | 一部事務<br>組 合 等 |              |         |
| 上 水 道 事 業           | 298 658             | 72 778  | 149 848   | 27 552  | 48 480        | 1 495 919    |         |
| 工 業 用 水 道 事 業       | 33 816              | 30 615  | 3 053     | —       | 148           | 215 370      |         |
| 交 通 事 業             | 7 558               | 163     | 46 059    | 86      | 240           | 201 689      |         |
| { 一 般 交 通           | 38 990              |         |           |         |               |              |         |
| { 都 市 高 速 鉄 道       | 2 887               | 2 887   | —         | —       | —             | 73 466       |         |
| 電 気 事 業             | 5 935               | 154     | 5 268     | 438     | 76            | 34 128       |         |
| ガ ス 事 業             | 1 275               | 1 275   | —         | —       | —             | 58 241       |         |
| 港 湾 整 備 事 業         | —                   | —       | —         | —       | —             | 8 319        |         |
| 病 院 事 業             | 14 785              | 271     | 12 764    | 134     | 1 616         | 91 009       |         |
| 市 場 事 業             | —                   | —       | —         | —       | —             | 3 620        |         |
| と 畜 場 事 業           | 1 174               | —       | 635       | 513     | 27            | 16 178       |         |
| 観 光 施 設 事 業         | 5 068               | 5 068   | —         | —       | —             | 67 791       |         |
| 有 料 道 路 事 業         | 1 662               | —       | 697       | 966     | —             | 14 068       |         |
| 駐 車 場 整 備 事 業       | 9 396               | 3 159   | 2 925     | 1 312   | 2 000         | 190 107      |         |
| 地 域 開 発 事 業         | { 臨 内 海             | —       | —         | —       | —             | 79 680       |         |
|                     | { 流 陸 通             | —       | —         | —       | —             | 4 827        |         |
|                     | { 市 街 地 再 開 発       | —       | —         | —       | —             | 7 426        |         |
|                     | { 宅 地               | 720     | —         | 720     | —             | 46 114       |         |
| 下 水 道 事 業           | 126 723             | 8 876   | 110 604   | 6 254   | 988           | 509 117      |         |
| 公 営 住 宅 事 業         | 108 453             | 36 408  | 72 042    | 3       | —             | 151 299      |         |
| 臨 時 地 方 道 整 備 事 業   | 45 111              | 7 186   | 17 307    | 20 618  | —             | 45 111       |         |
| 臨 時 河 川 等 整 備 事 業   | 7 110               | 3 091   | 3 179     | 840     | —             | 7 110        |         |
| 臨 時 高 等 学 校 整 備 事 業 | 4 537               | 4 520   | 17        | —       | —             | 4 537        |         |
| 小 計(a)              | 713 858             | 176 451 | 425 118   | 58 715  | 53 575        | 3 325 123    |         |
| 貸 付 累 計 額(b)        | —                   | 921 541 | 1 853 010 | 241 863 | 308 709       | 3 325 123    |         |
| 受 託 貸 付             | { 公 有 林 整 備 事 業     | 19 906  | 9 297     | 2 470   | 8 060         | 78           | 123 769 |
|                     | { 草 地 開 発 事 業       | 1 572   | —         | 374     | 1 155         | 43           | 9 712   |
|                     | { 小 計(c)            | 21 478  | 9 297     | 2 844   | 9 215         | 122          | 133 481 |
|                     | { 貸 付 累 計 額(d)      | —       | 42 469    | 20 855  | 68 950        | 1 207        | 133 481 |
| 合 計(a)+(c) (e)      | 735 336             | 185 748 | 427 962   | 67 930  | 53 697        | 3 458 604    |         |
| 貸 付 累 計 額(b)+(d)    | —                   | 964 010 | 1 873 865 | 310 814 | 309 916       | 3 458 604    |         |
| 再 掲                 | { 公 立 病 院 特 例 債     | —       | —         | —       | —             | —            | 8 319   |
|                     | { 公 営 交 通 事 業 再 建 債 | —       | —         | —       | —             | —            | 5 000   |
|                     | { 公 営 企 業 借 換 債     | —       | —         | —       | —             | —            | 16 425  |
|                     | { 公 営 企 業 再 建 債     | —       | —         | —       | —             | —            | 3 837   |
|                     | { 計                 | —       | —         | —       | —             | —            | 33 581  |
| 地 方 道 路 公 社(f)      | 13 230              | 12 460  | 770       | —       | —             | 76 452       |         |
| 土 地 開 発 公 社(g)      | 2 328               | 622     | 1 656     | 50      | —             | 32 620       |         |
| 總 合 計(e)+(f)+(g)    | 750 894             | 198 830 | 430 388   | 67 980  | 53 697        | 3 567 676    |         |

註 1 公営交通事業再建債及び公営企業借換債については、貸付対象事業の区分に応じて各事業に含めて計上し、その合計額を更に再掲したものである。

2 貸付累計額は、昭和54年3月31日現在のものである。



第120表 地 方 財

その1 歳 入

| 区 分             | 計 画 額   |         |         |
|-----------------|---------|---------|---------|
|                 | 昭和55年度  | 54      | 53      |
| 地 方 税 税 税       | 150 698 | 129 342 | 115 855 |
| 普 通 的 与 与 与     | 137 060 | 117 633 | 106 119 |
| 地 方 道 路 譲 与 与 与 | 13 638  | 11 709  | 9 736   |
| 地 方 道 路 譲 与 与 与 | 4 476   | 4 187   | 3 707   |
| 地 方 道 路 譲 与 与 与 | 2 784   | 2 650   | 2 320   |
| 地 方 道 路 譲 与 与 与 | 150     | 150     | 160     |
| 地 方 道 路 譲 与 与 与 | 96      | 87      | 40      |
| 地 方 道 路 譲 与 与 与 | 1 333   | 1 200   | 1 087   |
| 地 方 道 路 譲 与 与 与 | 113     | 100     | 100     |
| 地 方 道 路 譲 与 与 与 | 80 775  | 76 895  | 70 400  |
| 地 方 道 路 譲 与 与 与 | 104 431 | 100 094 | 88 137  |
| 地 方 道 路 譲 与 与 与 | 19 883  | 18 723  | 17 801  |
| 地 方 道 路 譲 与 与 与 | 33 903  | 31 807  | 28 830  |
| 地 方 道 路 譲 与 与 与 | 9 543   | 9 208   | 8 369   |
| 地 方 道 路 譲 与 与 与 | 4 757   | 4 483   | 4 154   |
| 地 方 道 路 譲 与 与 与 | 1 812   | 1 566   | 1 367   |
| 地 方 道 路 譲 与 与 与 | 2 905   | 2 692   | 2 564   |
| 地 方 道 路 譲 与 与 与 | 835     | 893     | 844     |
| 地 方 道 路 譲 与 与 与 | 14 051  | 12 965  | 11 532  |
| 地 方 道 路 譲 与 与 与 | 48 367  | 47 088  | 39 056  |
| 地 方 道 路 譲 与 与 与 | 45 515  | 45 200  | 36 502  |
| 地 方 道 路 譲 与 与 与 | 2 852   | 1 888   | 2 554   |
| 地 方 道 路 譲 与 与 与 | 923     | 897     | 873     |
| 地 方 道 路 譲 与 与 与 | 188     | 176     | 152     |
| 地 方 道 路 譲 与 与 与 | 50      | 48      | 44      |
| 地 方 道 路 譲 与 与 与 | 492     | 708     | 788     |
| 地 方 道 路 譲 与 与 与 | 438     | 398     | 359     |
| 地 方 道 路 譲 与 与 与 | 101     | 95      | 80      |
| 地 方 道 路 譲 与 与 与 | 86      | 154     | 154     |
| 地 方 道 路 譲 与 与 与 | 44 276  | 49 007  | 40 106  |
| 地 方 道 路 譲 与 与 与 | 6 773   | 5 882   | 5 147   |
| 地 方 道 路 譲 与 与 与 | 24 997  | 22 607  | 20 044  |
| 歳 入 合 計         | 416 426 | 388 014 | 343 396 |

政 計 画

(単位 億円・%)

| 構 成 比 |       |       | 増 減 率 |       |      |
|-------|-------|-------|-------|-------|------|
| 55    | 54    | 53    | 55    | 54    | 53   |
| 36.2  | 33.3  | 33.7  | 16.5  | 11.6  | 10.4 |
| 32.9  | 30.3  | 30.9  | 16.5  | 10.9  | 9.8  |
| 3.3   | 3.0   | 2.8   | 16.5  | 20.3  | 17.6 |
| 1.1   | 1.1   | 1.1   | 6.9   | 12.9  | 13.5 |
| 0.7   | 0.7   | 0.7   | 5.1   | 14.2  | 14.9 |
| 0.0   | 0.0   | 0.1   | 0.0   | 6.3   | 6.7  |
| 0.0   | 0.0   | 0.0   | 10.3  | 117.5 | 17.6 |
| 0.3   | 0.3   | 0.3   | 11.1  | 10.4  | 12.9 |
| 0.0   | 0.0   | 0.0   | 13.0  | 0.0   | 0.0  |
| 19.4  | 19.8  | 20.5  | 5.0   | 9.2   | 23.4 |
| 25.1  | 25.8  | 25.7  | 4.3   | 13.6  | 17.6 |
| 4.8   | 4.8   | 5.2   | 6.2   | 5.2   | 10.7 |
| 8.1   | 8.2   | 8.4   | 6.6   | 10.3  | 13.9 |
| 2.3   | 2.4   | 2.4   | 3.6   | 10.0  | 16.7 |
| 1.1   | 1.2   | 1.2   | 6.1   | 7.9   | 9.0  |
| 0.4   | 0.4   | 0.4   | 15.7  | 14.6  | 16.7 |
| 0.7   | 0.7   | 0.7   | 7.9   | 5.0   | 13.8 |
| 0.2   | 0.2   | 0.2   | △     | 6.5   | 5.8  |
| 3.4   | 3.3   | 3.5   | △     | 8.4   | 12.4 |
| 11.6  | 12.1  | 11.4  | 2.7   | 20.6  | 23.6 |
| 10.9  | 11.6  | 10.6  | 0.7   | 23.8  | 31.9 |
| 0.7   | 0.5   | 0.8   | 51.1  | △     | △    |
| 0.2   | 0.2   | 0.3   | 2.9   | 2.7   | 6.5  |
| 0.0   | 0.0   | 0.1   | 6.8   | 15.8  | 19.7 |
| 0.0   | 0.0   | 0.0   | 4.2   | 9.1   | 10.0 |
| 0.1   | 0.2   | 0.2   | △     | 30.5  | △    |
| 0.1   | 0.1   | 0.1   | 10.1  | 10.9  | 48.3 |
| 0.0   | 0.0   | 0.0   | 6.3   | 18.8  | 23.1 |
| 0.0   | 0.0   | 0.0   | △     | 44.2  | 0.0  |
| 10.6  | 12.6  | 11.7  | △     | 9.7   | 22.2 |
| 1.6   | 1.5   | 1.5   | 15.1  | 14.3  | 28.7 |
| 6.0   | 5.9   | 5.8   | 10.6  | 12.8  | 43.2 |
| 100.0 | 100.0 | 100.0 | 7.3   | 13.0  | 19.1 |

第120表 地方財

その2 歳 出

| 区 分                       | 計 価 額   |         |         |
|---------------------------|---------|---------|---------|
|                           | 昭和55年度  | 54      | 53      |
| 給与関係経費                    | 117 969 | 110 767 | 106 086 |
| 給義務教育関係職員費                | 115 909 | 108 780 | 104 232 |
| 警察寮職職員費                   | 40 323  | 37 908  | 36 027  |
| 一般職員及び義務制以外<br>の教員並びに特別職等 | 12 193  | 11 493  | 10 977  |
| 恩給                        | 63 393  | 59 379  | 57 228  |
| 一般行政経費                    | 2 060   | 1 987   | 1 854   |
| 一 国庫補助負担金を伴う              | 90 763  | 84 167  | 75 365  |
| の                         | 45 044  | 41 970  | 37 801  |
| 生児老精その他一般行政経費             | 11 944  | 11 524  | 10 474  |
| 活童人神                      | 6 056   | 5 706   | 5 281   |
| 保保保医衛生                    | 2 308   | 1 995   | 1 741   |
| 護護護療生                     | 4 358   | 4 038   | 3 845   |
| 費費費費費                     | 1 089   | 1 153   | 1 089   |
| の他の一般行政経費                 | 19 289  | 17 554  | 15 371  |
| 国庫補助負担金を伴わない              | 45 719  | 42 197  | 37 564  |
| 公維投                       | 30 766  | 26 392  | 22 382  |
| 持資                        | 5 521   | 5 184   | 4 713   |
| 債補的修経                     | 159 253 | 152 255 | 126 594 |
| 直公                        | 4 428   | 4 299   | 3 593   |
| 普災業                       | 80 488  | 78 748  | 65 225  |
| 失一                        | 76 747  | 76 313  | 61 953  |
| 普災                        | 3 741   | 2 435   | 3 272   |
| 特                         | 1 375   | 1 336   | 1 300   |
| 長過密広域事業特別                 | 30 764  | 27 977  | 22 316  |
| 密過密広域事業特別                 | 30 464  | 27 797  | 22 124  |
| 期計画事業                     | 300     | 180     | 192     |
| 対策事業                      | 42 198  | 39 895  | 34 160  |
| 対策事業                      | 20 552  | 19 487  | 17 508  |
| 対策事業                      | 11 275  | 10 425  | 8 769   |
| 振興整備                      | 3 131   | 2 783   | 2 083   |
| 独防事業                      | 6 700   | 6 700   | 5 500   |
| 止事業                       | 540     | 500     | 300     |
| 公                         | 8 154   | 7 249   | 6 256   |
| 取資                        | 5 769   | 5 102   | 4 401   |
| 益本                        | 2 385   | 2 147   | 1 855   |
| 地方交付平均水準を超える必要経費          | 4 000   | 2 000   | 2 000   |
| 歳 出 合 計                   | 416 426 | 388 014 | 343 396 |

政 計 画 (つづき)

(単位 億円・%)

| 構 成 比 |       |       | 増 減 率 |      |       |
|-------|-------|-------|-------|------|-------|
| 55    | 54    | 53    | 55    | 54   | 53    |
| 28.3  | 28.5  | 30.9  | 6.5   | 4.4  | 11.4  |
| 27.8  | 28.0  | 30.4  | 6.6   | 4.4  | 11.3  |
| 9.7   | 9.8   | 10.5  | 6.4   | 5.2  | 10.7  |
| 2.9   | 3.0   | 3.2   | 6.1   | 4.7  | 10.3  |
| 15.2  | 15.2  | 16.7  | 6.8   | 3.8  | 11.9  |
| 0.5   | 0.5   | 0.5   | 3.7   | 7.2  | 13.3  |
| 21.8  | 21.7  | 21.9  | 7.8   | 11.7 | 19.4  |
| 10.8  | 10.8  | 11.0  | 7.3   | 11.0 | 14.4  |
| 2.9   | 3.0   | 3.1   | 3.6   | 10.0 | 16.7  |
| 1.5   | 1.5   | 1.5   | 6.1   | 8.0  | 9.0   |
| 0.6   | 0.5   | 0.5   | 15.7  | 14.6 | 16.8  |
| 1.0   | 1.0   | 1.1   | 7.9   | 5.0  | 13.8  |
| 0.3   | 0.3   | 0.3   | 5.6   | 5.9  | 7.3   |
| 4.6   | 4.5   | 4.5   | 9.9   | 14.2 | 15.2  |
| 11.0  | 10.9  | 10.9  | 8.3   | 12.3 | 25.0  |
| 7.4   | 6.8   | 6.5   | 16.6  | 17.9 | 29.2  |
| 1.3   | 1.3   | 1.4   | 6.5   | 10.0 | 7.5   |
| 38.2  | 39.2  | 36.9  | 4.6   | 20.3 | 26.1  |
| 1.1   | 1.1   | 1.0   | 3.0   | 19.6 | 25.9  |
| 19.3  | 20.3  | 19.0  | 2.2   | 20.7 | 26.8  |
| 18.4  | 19.7  | 18.0  | 0.6   | 23.2 | 33.1  |
| 0.9   | 0.6   | 1.0   | 53.6  | 25.6 | 33.4  |
| 0.3   | 0.3   | 0.4   | 2.9   | 2.8  | 6.6   |
| 7.4   | 7.2   | 6.5   | 10.0  | 25.4 | 20.0  |
| 7.3   | 7.2   | 6.4   | 9.6   | 25.6 | 21.2  |
| 0.1   | 0.0   | 0.1   | 66.7  | 6.3  | 44.7  |
| 10.1  | 10.3  | 9.9   | 5.8   | 16.3 | 30.1  |
| 4.9   | 5.0   | 5.1   | 5.5   | 11.3 | 17.5  |
| 2.7   | 2.7   | 2.6   | 8.2   | 18.9 | 20.7  |
| 0.8   | 0.7   | 0.6   | 12.5  | 33.6 | 31.6  |
| 1.6   | 1.7   | 1.6   | 0.0   | 21.8 | 120.0 |
| 0.1   | 0.1   | 0.1   | 8.0   | 66.7 | 皆増    |
| 2.0   | 1.9   | 1.8   | 12.5  | 15.9 | 13.2  |
| 1.4   | 1.3   | 1.3   | 13.1  | 15.9 | 16.7  |
| 0.6   | 0.6   | 0.5   | 11.1  | 15.7 | 5.8   |
| 1.0   | 0.5   | 0.6   | 100.0 | 0.0  | 16.7  |
| 100.0 | 100.0 | 100.0 | 7.3   | 13.0 | 19.1  |

## 第121表 地 方 交 付

### その1 算定基礎

| 区 分             | 昭和55年度                    | 昭 和 54     |            |           |
|-----------------|---------------------------|------------|------------|-----------|
|                 |                           | 当 初        | 補 正        |           |
| 国税三税            | 所得 税                      | 10 326 000 | 8 395 000  | 599 000   |
|                 | 法人 税                      | 8 504 000  | 6 575 000  | 784 000   |
|                 | 酒 税                       | 1 452 000  | 1 388 000  | 15 000    |
|                 | 計 (A)                     | 20 282 000 | 16 358 000 | 1 398 000 |
| 地方交付税           | 法定繰入率 (%) (B)             | 32.0       | 32.0       | 32.0      |
|                 | (A) × (B)                 | 6 490 240  | 5 234 560  | 447 360   |
|                 | 精算分                       | —          | —          | 191 833   |
|                 | 特例措置分                     | 54 960     | 53 600     | —         |
|                 | 小計 (C)                    | 6 545 200  | 5 288 160  | 639 193   |
|                 | 臨時地方特例交付金 (D)             | 379 500    | 376 600    | —         |
|                 | 返還金 (E)                   | 55         | 358        | —         |
|                 | 借入金 (F)                   | 895 000    | 2 280 000  | —         |
|                 | 借入金償還 (G)                 | △ 361 960  | △ 255 600  | —         |
|                 | 計 (C)+(D)+(E)+(F)+(G) (H) | 7 457 795  | 7 689 518  | 639 193   |
| 前年度からの繰越分 (I)   | 619 733                   | —          | —          |           |
| 翌年度への繰越分 (J)    | —                         | —          | △ 619 733  |           |
| 合 計 (H)+(I)+(J) | 8 077 528                 | 7 689 518  | 19 460     |           |

### その2 普通交付税算定状況 (昭和54年度)

| 区 分     | 基 準 財 政 需 要 額 |           |            | 基 準       |
|---------|---------------|-----------|------------|-----------|
|         | 財源不足団体        | 財源超過団体    | 計          | 財源不足団体    |
| 都 道 府 県 | 8 033 255     | 767 184   | 8 800 440  | 3 967 676 |
| 市 町 村   | 7 394 893     | 1 011 245 | 8 406 138  | 4 213 202 |
| 大 都 市   | 1 299 562     | 695 666   | 1 995 228  | 951 760   |
| 都 市     | 3 614 038     | 282 120   | 3 896 159  | 2 448 527 |
| 町 村     | 2 481 293     | 33 459    | 2 514 751  | 812 914   |
| 合 計     | 15 428 149    | 1 778 429 | 17 206 578 | 8 180 878 |

註1 本表の額は、当初算定の数値である。

2 市町村分については、一般算定団体と合併算定替団体とを単純に合算した

# 税 の 状 況

(単位 百万円)

| 年 度        | 昭 和 53 年 度 |           |            |
|------------|------------|-----------|------------|
| 最 終        | 当 初        | 補 正       | 最 終        |
| 8 994 000  | 8 097 000  | △ 300 000 | 7 797 000  |
| 7 359 000  | 7 262 000  | —         | 7 262 000  |
| 1 403 000  | 1 416 000  | —         | 1 416 000  |
| 17 756 000 | 16 775 000 | △ 300 000 | 16 475 000 |
| 32.0       | 32.0       | 32.0      | 32.0       |
| 5 681 920  | 5 368 000  | △ 96 000  | 5 272 000  |
| 191 833    | △ 18 243   | —         | △ 18 243   |
| 53 600     | 47 000     | —         | 47 000     |
| 5 927 353  | 5 396 757  | △ 96 000  | 5 300 757  |
| 376 600    | 225 100    | —         | 225 100    |
| 358        | 124        | —         | 124        |
| 2 280 000  | 1 550 000  | 96 000    | 1 646 000  |
| △ 255 600  | △ 132 000  | —         | △ 132 000  |
| 8 328 711  | 7 039 981  | —         | 7 039 981  |
| —          | —          | —         | —          |
| △ 619 733  | —          | —         | —          |
| 7 708 978  | 7 039 981  | —         | 7 039 981  |

(単位 百万円・%)

| 財 政 収 入 額 |            | 財源超過額   | 財源不足額     | 普 通 交 付 税 |       |
|-----------|------------|---------|-----------|-----------|-------|
| 財源超過団体    | 計          |         |           | 交 付 額     | 構 成 比 |
| 849 801   | 4 817 476  | 82 616  | 4 065 580 | 4 055 447 | 56.1  |
| 1 067 531 | 5 280 733  | 56 286  | 3 181 691 | 3 172 363 | 43.9  |
| 698 174   | 1 649 935  | 2 508   | 347 802   | 346 163   | 4.8   |
| 321 034   | 2 769 561  | 38 914  | 1 165 511 | 1 160 952 | 16.1  |
| 48 323    | 861 237    | 14 864  | 1 668 378 | 1 665 248 | 23.0  |
| 1 917 332 | 10 098 209 | 138 902 | 7 247 271 | 7 227 811 | 100.0 |

ものである。

第122表 地方

| 区 分                       | 昭 和 55 年 度 | 昭 和 54 年 度 |
|---------------------------|------------|------------|
|                           | 当 初 計 画    | 当 初 計 画    |
| 一 般 会 計 債                 | 40 545     | 44 673     |
| 一 般 公 共 事 業               | 11 744     | 14 009     |
| 公 營 住 宅 建 設 事 業           | 4 401      | 5 156      |
| 災 害 復 旧 整 理 事 業           | 931        | 542        |
| 義 務 教 育 施 設 備 事 業         | 5 760      | 6 548      |
| 産 業 廢 棄 物 処 理 事 業         | 20         | 20         |
| 一 般 単 独 策 事 業             | 13 409     | 13 836     |
| 辺 地 及 び 過 疎 対 策 事 業       | 1 800      | 1 660      |
| 同 和 対 策 事 業               | 1 850      | 1 650      |
| 新 産 業 都 市 等 建 設 事 業       | 330        | 334        |
| 公 共 用 地 先 行 取 得 事 業       | 300        | 300        |
| 調                         | —          | 618        |
|                           | (258)      | (261)      |
| 準 公 營 企 業 債               | 12 728     | 12 012     |
| 港 灣 整 備 事 業               | 400        | 370        |
| 下 水 道 開 発 事 業             | 9 743      | 8 912      |
| 地 域 開 発 事 業               | 2 585      | 2 730      |
| 公 有 林 整 備 事 業・草 地 開 発 事 業 | (258)      | (261)      |
| 公 營 企 業 債                 | 11 320     | 11 169     |
| 電 氣 事 業                   | 118        | 75         |
| 上 水 道 事 業                 | 6 700      | 6 700      |
| 工 業 用 水 道 事 業             | 560        | 545        |
| 都 市 高 速 鉄 道 事 業           | 3 169      | 3 018      |
| 一 般 交 通 事 業               | 180        | 170        |
| 有 料 道 路 事 業               | 48         | 82         |
| 市 場、ガ ス、観 光 等 事 業         | 545        | 579        |
| 特 別 地 方 債                 | 5 496      | 5 950      |
| 住 宅 事 業                   | 140        | 140        |
| 病 院 事 業                   | 1 587      | 1 450      |
| 厚 生 福 祉 施 設 備 事 業         | 1 865      | 1 919      |
| 一 般 廢 棄 物 処 理 事 業         | 1 350      | 1 908      |
| 簡 易 水 道 事 業               | 504        | 483        |
| と 畜 場 整 備 事 業             | 50         | 50         |
| 再 掲                       | (864)      | (80)       |
|                           | (258)      | (261)      |
| 合 計 債                     | 70 089     | 73 804     |
| 公 特 營 別 企 業 転 借 貸         | 10         | 10         |
|                           | 208        | 196        |
|                           | (258)      | (261)      |
| 総 計                       | 70 307     | 74 010     |
| 政 府 資 金                   | 30 800     | 29 100     |
| 民 間 等 資 金                 | (258)      | (261)      |
|                           | 39 507     | 44 910     |

(註) 1 公有林整備事業、草地開発事業の( )書きは、公営企業金融公庫が、農林漁  
 2 特別地方債の( )書きは、一般会計債の同和对策事業、産業廃棄物処理事業  
 金及び国民年金の還元融資による額である。  
 3 本表は昭和55年2月末日現在のものである。

# 債 計 画

(単位 億円)

| 昭 和 53 年 度    |              |           |               |
|---------------|--------------|-----------|---------------|
| 当 初 計 画       | 第一次改定計画      | 第二次改定計画   | 改 定 後 計 画     |
| 36 233        | 4 115        | 34        | 40 382        |
| 11 366        | 1 541        | —         | 12 907        |
| 4 509         | —            | —         | 4 509         |
| 690           | 34           | —         | 724           |
| 5 588         | 415          | —         | 6 003         |
| 20            | —            | —         | 20            |
| 10 297        | 2 112        | 34        | 12 443        |
| 1 440         | 6            | —         | 1 446         |
| 1 300         | 7            | —         | 1 307         |
| 270           | —            | —         | 270           |
| 200           | —            | —         | 200           |
| 553           | —            | —         | 553           |
| (229)         | (—)          | (—)       | (229)         |
| 9 685         | 932          | —         | 10 617        |
| 300           | —            | —         | 300           |
| 6 950         | 732          | —         | 7 682         |
| 2 435         | 200          | —         | 2 635         |
| (229)         | (—)          | (—)       | (229)         |
| 10 795        | 186          | —         | 10 981        |
| 70            | —            | —         | 70            |
| 6 650         | 35           | —         | 6 685         |
| 583           | 1            | —         | 584           |
| 2 650         | 150          | —         | 2 800         |
| 170           | —            | —         | 170           |
| 73            | —            | —         | 73            |
| 599           | —            | —         | 599           |
| 5 297         | 701          | —         | 5 998         |
| 190           | —            | —         | 190           |
| 1 150         | 130          | —         | 1 280         |
| 1 410         | 406          | —         | 1 816         |
| 2 077         | 165          | —         | 2 242         |
| 420           | —            | —         | 420           |
| 50            | —            | —         | 50            |
| (930)         | (—)          | (—)       | (930)         |
| (229)         | (—)          | (—)       | (229)         |
| <b>62 010</b> | <b>5 934</b> | <b>34</b> | <b>67 978</b> |
| 10            | —            | —         | 10            |
| 177           | —            | —         | 177           |
| (229)         | (—)          | (—)       | (229)         |
| <b>62 197</b> | <b>5 934</b> | <b>34</b> | <b>68 165</b> |
| 24 445        | 2 595        | 24        | 27 064        |
| (229)         | (—)          | (—)       | (229)         |
| 37 752        | 3 339        | 10        | 41 101        |

業金融公庫から委託を受けて融資するものであって、外書きである。  
業、準公営企業債の下水道事業及び公営企業債の上水道事業に含まれている厚生年



## 第123表 予

算

## その1 歳 入

| 区 分        | 昭 和 54 年   |       |            | 合 計   |            |
|------------|------------|-------|------------|-------|------------|
|            | 都 道 府 県    | 市 町 村 |            |       |            |
| 地 方 税      | 6 914 200  | 30.4  | 6 301 137  | 29.2  | 13 215 337 |
| 地 方 譲 与 税  | 182 812    | 0.8   | 196 989    | 0.9   | 379 801    |
| 地 方 交 付 税  | 3 954 769  | 17.4  | 3 231 101  | 15.0  | 7 185 870  |
| 娯楽施設利用税交付金 | —          | —     | 23 570     | 0.1   | 23 570     |
| 軽油引取税交付金   | —          | —     | 31 851     | 0.1   | 31 851     |
| 自動車取得税交付金  | —          | —     | 166 028    | 0.8   | 166 028    |
| 小 計        | 11 051 781 | 48.5  | 9 950 676  | 46.1  | 21 002 457 |
| 国 庫 支 出 金  | 6 402 087  | 28.1  | 3 605 550  | 16.7  | 10 007 637 |
| 地 方 債      | 2 280 801  | 10.0  | 2 843 919  | 13.2  | 5 124 720  |
| そ の 他      | 3 031 460  | 13.4  | 5 202 256  | 24.0  | 8 233 716  |
| 合 計        | 22 766 129 | 100.0 | 21 602 401 | 100.0 | 44 368 530 |

- (脚) 1 「国庫支出金」には、国有提供施設等所在市町村助成交付金及び交通安全財  
 2 この数値は、各年度の9月末日現在のものである(その2において同じ)。

## その2 歳出(性質別)

| 区 分           | 昭 和 54 年   |       |            | 合 計   |            |
|---------------|------------|-------|------------|-------|------------|
|               | 都 道 府 県    | 市 町 村 |            |       |            |
| 人 件 費         | 8 190 841  | 36.0  | 4 945 581  | 22.9  | 13 136 422 |
| 物 件 費         | 771 055    | 3.4   | 1 828 403  | 8.5   | 2 599 458  |
| 維 持 補 修 費     | 182 189    | 0.8   | 296 530    | 1.4   | 478 719    |
| 扶 助 費         | 864 407    | 3.8   | 2 347 387  | 10.9  | 3 211 794  |
| 補 助 費 等       | 1 989 542  | 8.7   | 1 423 090  | 6.6   | 3 412 632  |
| 普 通 建 設 事 業 費 | 7 449 948  | 32.7  | 7 561 859  | 35.0  | 15 011 807 |
| 災 害 復 旧 事 業 費 | 227 208    | 1.0   | 117 545    | 0.5   | 344 753    |
| 失 業 対 策 事 業 費 | 63 934     | 0.3   | 131 913    | 0.6   | 195 847    |
| 公 債 費         | 1 274 971  | 5.6   | 1 480 466  | 6.9   | 2 755 437  |
| そ の 他         | 1 752 034  | 7.7   | 1 469 627  | 6.7   | 3 221 661  |
| 合 計           | 22 766 129 | 100.0 | 21 602 401 | 100.0 | 44 368 530 |

# の 状 況

(単位 百万円・%)

| 度     | 昭 和 53 年 度<br>合 計 額 |       | 比 較       |       |            |      |
|-------|---------------------|-------|-----------|-------|------------|------|
|       |                     |       | 増 減 額     | 増減率   | 前年度<br>増減率 |      |
| 29.8  | 11 695 968          | 29.1  | 1 519 369 | 36.8  | 13.0       | 10.8 |
| 0.9   | 362 174             | 0.9   | 17 627    | 0.4   | 4.9        | 16.7 |
| 16.2  | 6 522 656           | 16.2  | 663 214   | 16.1  | 10.2       | 18.2 |
| 0.1   | 22 239              | 0.1   | 1 331     | 0.0   | 6.0        | 4.7  |
| 0.1   | 27 060              | 0.1   | 4 791     | 0.1   | 17.7       | 12.3 |
| 0.4   | 144 589             | 0.4   | 21 439    | 0.5   | 14.8       | 14.5 |
| 47.3  | 18 774 686          | 46.7  | 2 227 771 | 54.0  | 11.9       | 13.4 |
| 22.6  | 8 963 784           | 22.3  | 1 043 853 | 25.3  | 11.6       | 19.2 |
| 11.6  | 4 868 900           | 12.1  | 255 820   | 6.2   | 5.3        | 28.5 |
| 18.5  | 7 637 349           | 18.9  | 596 367   | 14.5  | 7.8        | 21.3 |
| 100.0 | 40 244 719          | 100.0 | 4 123 811 | 100.0 | 10.2       | 17.8 |

策特別交付金を含む。

(単位 百万円・%)

| 度     | 昭 和 53 年 度<br>合 計 額 |       | 比 較       |       |            |      |
|-------|---------------------|-------|-----------|-------|------------|------|
|       |                     |       | 増 減 額     | 増減率   | 前年度<br>増減率 |      |
| 29.6  | 12 252 099          | 30.4  | 884 323   | 21.4  | 7.2        | 11.1 |
| 5.9   | 2 363 079           | 5.9   | 236 379   | 5.7   | 10.0       | 14.0 |
| 1.1   | 431 347             | 1.1   | 47 372    | 1.1   | 11.0       | 16.8 |
| 7.2   | 2 896 627           | 7.2   | 315 167   | 7.6   | 10.9       | 15.4 |
| 7.7   | 3 151 976           | 7.8   | 260 656   | 6.3   | 8.3        | 15.9 |
| 33.8  | 13 233 767          | 32.9  | 1 778 040 | 43.1  | 13.4       | 30.2 |
| 0.8   | 402 178             | 1.0   | 57 425    | 1.4   | 14.3       | 35.4 |
| 0.4   | 190 031             | 0.5   | 5 816     | 0.1   | 3.1        | 5.8  |
| 6.2   | 2 338 978           | 5.8   | 416 459   | 10.1  | 17.8       | 23.4 |
| 7.3   | 2 984 637           | 7.4   | 237 024   | 6.0   | 7.9        | 14.5 |
| 100.0 | 40 244 719          | 100.0 | 4 123 811 | 100.0 | 10.2       | 17.8 |

## 第124表 主要経済指標及び

### その1 国民総生産等

| 区 分                             | 昭和43年度  | 44      | 45      | 46      | 47      |
|---------------------------------|---------|---------|---------|---------|---------|
| 国民総生産                           | 545 768 | 645 136 | 755 239 | 831 660 | 968 837 |
| 国民所得(要素費用表示)                    | 433 232 | 515 677 | 608 325 | 655 522 | 768 805 |
| 公 的 支 出                         | 89 497  | 99 930  | 117 566 | 142 176 | 171 975 |
| うち地方の公的支出                       | ...     | ...     | 78 042  | 96 066  | 115 384 |
| 総固定資本形成のうち民間分                   | 140 237 | 180 014 | 205 142 | 205 522 | 240 097 |
| うち企業設備                          | 106 582 | 138 110 | 156 684 | 153 159 | 169 794 |
| 鉱工業生産指数<br>(昭50=100、暦年)         | 70.1    | 81.3    | 92.5    | 94.9    | 101.8   |
| 消費者物価指数<br>(昭50=100、暦年、<br>全国分) | 51.2    | 53.9    | 58.0    | 61.5    | 64.3    |
| 卸売物価指数<br>(昭50=100、暦年)          | 60.3    | 61.5    | 63.8    | 63.3    | 63.8    |

| 区 分                 | 増 減 率 |      |                   |      |      |                   |                  |      |      |  |
|---------------------|-------|------|-------------------|------|------|-------------------|------------------|------|------|--|
|                     | 43    | 44   | 45                | 46   | 47   | 48                | 49               | 50   | 51   |  |
| 国民総生産               | 18.9  | 18.2 | 17.1              | 10.1 | 16.5 | 21.0              | 18.7             | 10.0 | 12.2 |  |
| 国民所得(要素費用表示)        | 16.8  | 19.0 | 18.0              | 7.8  | 17.3 | 23.1              | 18.1             | 11.0 | 11.0 |  |
| 公 的 支 出             | 13.1  | 11.7 | 17.6              | 20.9 | 21.0 | 17.2              | 30.0             | 13.1 | 7.7  |  |
| うち地方の公的支出           | ...   | ...  | ...               | 23.1 | 20.1 | 19.5              | 31.1             | 12.5 | 8.7  |  |
| 総固定資本形成のうち民間分       | 25.2  | 28.4 | 14.0              | 0.2  | 16.8 | 36.2              | 5.1              | 2.6  | 7.2  |  |
| うち企業設備              | 26.9  | 29.6 | 13.4 <sup>△</sup> | 2.2  | 10.9 | 34.5              | 8.4 <sup>△</sup> | 2.4  | 5.2  |  |
| 鉱工業生産指数<br>(暦年)     | 15.5  | 16.0 | 13.8              | 2.6  | 7.3  | 14.9 <sup>△</sup> | 4.0 <sup>△</sup> | 11.0 | 11.1 |  |
| 消費者物価指数<br>(暦年、全国分) | 5.3   | 5.3  | 7.6               | 6.0  | 4.6  | 11.8              | 24.3             | 11.9 | 9.3  |  |
| 卸売物価指数<br>(暦年)      | 1.0   | 2.0  | 3.7 <sup>△</sup>  | 0.8  | 0.8  | 15.8              | 31.4             | 3.0  | 5.0  |  |

① 鉱工業生産指数は通商産業省調、消費者物価指数は総理府調、卸売物価指数は

2 公的支出=政府最終消費支出+公的総固定資本形成+公的企業在庫品増加

# 地方財政計画等の推移

(単位 億円・%)

| 48        | 49        | 50        | 51        | 52        | 53        |
|-----------|-----------|-----------|-----------|-----------|-----------|
| 1 172 579 | 1 392 193 | 1 531 263 | 1 718 151 | 1 907 133 | 2 092 482 |
| 946 636   | 1 117 688 | 1 240 386 | 1 376 498 | 1 522 872 | 1 659 901 |
| 201 484   | 261 921   | 296 181   | 318 950   | 368 371   | 414 597   |
| 137 885   | 180 775   | 203 368   | 220 999   | 253 688   | 286 356   |
| 326 910   | 343 712   | 352 593   | 377 811   | 395 293   | 429 508   |
| 228 354   | 247 447   | 241 414   | 253 992   | 264 067   | 291 141   |
| 117.0     | 112.3     | 100.0     | 111.1     | 115.7     | 122.9     |
| 71.9      | 89.4      | 100.0     | 109.3     | 118.1     | 122.6     |
| 73.9      | 97.1      | 100.0     | 105.0     | 107.0     | 104.3     |

|      |      | 指   |     |       |       |       |       | 数     |       |       |       |       |  |
|------|------|-----|-----|-------|-------|-------|-------|-------|-------|-------|-------|-------|--|
| 52   | 53   | 43  | 44  | 45    | 46    | 47    | 48    | 49    | 50    | 51    | 52    | 53    |  |
| 11.0 | 9.7  | 100 | 118 | 138   | 152   | 178   | 215   | 255   | 281   | 315   | 349   | 383   |  |
| 10.6 | 9.0  | 100 | 119 | 140   | 151   | 177   | 219   | 258   | 286   | 318   | 352   | 383   |  |
| 15.5 | 12.5 | 100 | 112 | 131   | 159   | 192   | 225   | 293   | 331   | 356   | 412   | 463   |  |
| 14.8 | 12.9 | —   | —   | (100) | (123) | (148) | (177) | (232) | (261) | (283) | (325) | (367) |  |
| 4.6  | 8.7  | 100 | 128 | 146   | 147   | 171   | 233   | 245   | 251   | 269   | 282   | 306   |  |
| 4.0  | 10.3 | 100 | 130 | 147   | 144   | 159   | 214   | 232   | 227   | 238   | 248   | 273   |  |
| 4.1  | 6.2  | 100 | 116 | 132   | 135   | 145   | 167   | 160   | 143   | 158   | 165   | 175   |  |
| 8.1  | 3.8  | 100 | 105 | 113   | 120   | 126   | 140   | 175   | 195   | 213   | 231   | 239   |  |
| 1.9△ | 2.5  | 100 | 102 | 106   | 105   | 106   | 123   | 161   | 166   | 174   | 177   | 173   |  |

日本銀行調、その他は経済企画庁調による。

第124表 主要経済指標及び

その2 予算及び地方財政計画等(当初)

| 区 分     | 昭和43年度             | 44                 | 45                 | 46                   | 47                   |           |
|---------|--------------------|--------------------|--------------------|----------------------|----------------------|-----------|
| 国の一般会計  | 5 818 598          | 6 739 574          | 7 949 764          | 9 414 315            | 11 467 681           |           |
| 財政投融资計画 | 2 699 000          | 3 077 000          | 3 579 900          | 4 280 400            | 5 635 000            |           |
| 地方財政計画  | 5 605 100          | 6 639 700          | 8 123 300          | 9 717 200            | 11 749 800           |           |
| うち      | 給与費                | 1 865 000          | 2 153 100          | 2 473 400            | 2 935 400            | 3 462 700 |
|         | 投資的経費              | 2 000 600          | 2 453 000          | 3 040 300            | 3 661 300            | 4 602 100 |
|         | うち普通建設事業費          | 1 812 500          | 2 272 600          | 2 854 200            | 3 478 600            | 4 336 800 |
| 地方債計画   | (4 000)<br>677 300 | (4 400)<br>785 200 | (4 600)<br>908 200 | (4 900)<br>1 086 000 | (8 000)<br>1 727 800 |           |

(註) ( )書きは、公営企業金融公庫が農林漁業金融公庫から委託を受けて地方

| 区 分     | 増         |      |      |      |      | 減    |      |      |      |      | 率 |
|---------|-----------|------|------|------|------|------|------|------|------|------|---|
|         | 43        | 44   | 45   | 46   | 47   | 48   | 49   | 50   | 51   |      |   |
| 国の一般会計  | 17.5      | 15.8 | 18.0 | 18.4 | 21.8 | 24.6 | 19.7 | 24.5 | 14.1 |      |   |
| 財政投融资計画 | 13.0      | 14.0 | 16.3 | 19.6 | 31.6 | 22.9 | 14.4 | 17.5 | 14.1 |      |   |
| 地方財政計画  | 17.5      | 18.5 | 22.3 | 19.6 | 20.9 | 23.8 | 19.4 | 24.1 | 17.2 |      |   |
| うち      | 給与費       | 15.4 | 15.4 | 14.9 | 18.7 | 18.0 | 15.6 | 23.4 | 49.1 | 16.3 |   |
|         | 投資的経費     | 11.8 | 22.6 | 23.9 | 20.4 | 25.7 | 29.6 | 6.7  | 11.3 | 19.7 |   |
| うち      | うち普通建設事業費 | 12.0 | 25.4 | 25.6 | 21.9 | 24.7 | 27.9 | 9.0  | 10.2 | 19.2 |   |
| 地方債計画   | 2.5       | 15.9 | 15.7 | 19.6 | 59.1 | 30.4 | 3.8  | 21.2 | 69.3 |      |   |

# 地方財政計画等の推移 (つづき)

(単位 百万円・%)

| 48         | 49         | 50         | 51         | 52         | 53         |
|------------|------------|------------|------------|------------|------------|
| 14 284 073 | 17 099 430 | 21 288 800 | 24 296 011 | 28 514 270 | 34 295 011 |
| 6 924 800  | 7 923 400  | 9 310 000  | 10 619 000 | 12 538 200 | 14 887 600 |
| 14 551 000 | 17 375 300 | 21 558 800 | 25 259 500 | 28 836 500 | 34 339 600 |
| 4 003 000  | 4 941 300  | 7 367 400  | 8 571 600  | 9 360 800  | 10 423 200 |
| 5 963 600  | 6 361 700  | 7 077 800  | 8 475 300  | 10 038 400 | 12 659 400 |
| 5 544 600  | 6 043 300  | 6 658 800  | 7 934 600  | 9 382 800  | 12 176 600 |
| (10 300)   | (12 000)   | (14 500)   | (20 000)   | (21 700)   | (22 900)   |
| 2 253 000  | 2 339 000  | 2 835 000  | 4 801 000  | 5 056 200  | 6 219 700  |

公共団体に融資する公有林整備事業債及び草地開発事業債であって外書きである。

|      |      | 指   |     |     |     |     |     | 数   |     |     |     |     |
|------|------|-----|-----|-----|-----|-----|-----|-----|-----|-----|-----|-----|
| 52   | 53   | 43  | 44  | 45  | 46  | 47  | 48  | 49  | 50  | 51  | 52  | 53  |
| 17.4 | 20.3 | 100 | 116 | 137 | 162 | 197 | 245 | 294 | 366 | 418 | 490 | 589 |
| 18.1 | 18.7 | 100 | 114 | 133 | 159 | 209 | 257 | 294 | 345 | 393 | 465 | 552 |
| 14.2 | 19.1 | 100 | 118 | 145 | 173 | 210 | 260 | 310 | 385 | 451 | 514 | 613 |
| 9.2  | 11.3 | 100 | 115 | 133 | 157 | 186 | 215 | 265 | 395 | 460 | 502 | 559 |
| 18.4 | 26.1 | 100 | 123 | 152 | 183 | 230 | 298 | 318 | 354 | 424 | 502 | 633 |
| 18.3 | 29.8 | 100 | 125 | 157 | 192 | 239 | 306 | 333 | 367 | 438 | 518 | 672 |
| 5.3  | 23.0 | 100 | 116 | 134 | 160 | 255 | 333 | 345 | 419 | 709 | 747 | 918 |

## 第124表 主要経済指標及び

### その3 決算額(総括)

| 区 分       | 昭 和       | 44         | 45         | 46         | 47         |
|-----------|-----------|------------|------------|------------|------------|
|           | 43 年 度    |            |            |            |            |
| 国の一般会計歳入  | 6 059 873 | 7 109 267  | 8 459 181  | 9 970 859  | 12 793 873 |
| 国 税       | 5 323 848 | 6 455 384  | 7 775 386  | 8 443 932  | 10 400 568 |
| うち法人税     | 1 591 884 | 2 008 713  | 2 567 168  | 2 556 453  | 2 992 223  |
| 国の一般会計歳出  | 5 937 082 | 6 917 838  | 8 187 697  | 9 561 131  | 11 932 172 |
| 普通会計歳入    | 6 958 874 | 8 305 229  | 10 103 998 | 12 179 449 | 15 090 702 |
| 一般財源      | 3 785 222 | 4 644 089  | 5 657 603  | 6 462 940  | 7 721 391  |
| 地方税       | 2 580 128 | 3 090 179  | 3 750 668  | 4 235 746  | 5 004 482  |
| 普通会計歳出    | 6 729 574 | 8 033 912  | 9 814 878  | 11 909 529 | 14 618 283 |
| 義務的経費     | 2 973 338 | 3 410 082  | 4 083 196  | 4 827 972  | 5 963 599  |
| 人件費       | 2 308 101 | 2 681 035  | 3 205 486  | 3 799 196  | 4 546 023  |
| 投資的経費     | 2 434 083 | 2 904 690  | 3 649 178  | 4 625 943  | 5 758 637  |
| 普通建設事業費   | 2 194 570 | 2 662 452  | 3 398 753  | 4 338 819  | 5 301 232  |
| 国と地方の歳出純計 | 9 960 591 | 11 836 825 | 14 315 436 | 17 111 854 | 20 913 753 |
| 租 税 総 額   | 7 903 976 | 9 545 563  | 11 526 053 | 12 679 678 | 15 405 050 |

| 区 分       | 増 減 率 |      |      |       |      |      |      |        |      |  |
|-----------|-------|------|------|-------|------|------|------|--------|------|--|
|           | 43    | 44   | 45   | 46    | 47   | 48   | 49   | 50     | 51   |  |
| 国の一般会計歳入  | 14.3  | 17.3 | 19.0 | 17.9  | 23.3 | 31.0 | 21.6 | 5.4    | 16.8 |  |
| 国 税       | 21.1  | 21.3 | 20.4 | 8.6   | 23.2 | 35.1 | 12.1 | △ 7.9  | 15.9 |  |
| うち法人税     | 21.7  | 26.2 | 27.8 | △ 0.4 | 17.0 | 51.0 | 28.7 | △ 29.0 | 16.1 |  |
| 国の一般会計歳出  | 16.1  | 16.5 | 18.4 | 16.8  | 24.8 | 23.9 | 29.2 | 9.2    | 17.3 |  |
| 普通会計歳入    | 17.4  | 19.3 | 21.7 | 20.5  | 23.9 | 20.7 | 28.9 | 10.9   | 13.3 |  |
| 一般財源      | 19.1  | 22.7 | 21.8 | 14.2  | 19.5 | 27.0 | 29.1 | 1.7    | 16.9 |  |
| 地方税       | 20.0  | 19.8 | 21.4 | 12.9  | 18.1 | 29.7 | 26.9 | △ 1.0  | 17.3 |  |
| 普通会計歳出    | 17.5  | 19.4 | 22.2 | 21.3  | 22.7 | 19.5 | 31.0 | 12.1   | 12.7 |  |
| 義務的経費     | 15.5  | 14.7 | 19.7 | 18.2  | 23.5 | 24.8 | 38.9 | 19.9   | 13.8 |  |
| 人件費       | 13.7  | 16.2 | 19.6 | 18.5  | 19.7 | 25.0 | 41.0 | 18.2   | 10.7 |  |
| 投資的経費     | 20.1  | 19.3 | 25.6 | 26.8  | 24.5 | 10.6 | 24.0 | 4.1    | 8.4  |  |
| 普通建設事業費   | 23.0  | 21.3 | 27.7 | 27.7  | 22.2 | 12.4 | 23.7 | 3.5    | 6.8  |  |
| 国と地方の歳出純計 | 16.6  | 18.8 | 20.9 | 19.5  | 22.2 | 22.0 | 29.4 | 13.7   | 14.8 |  |
| 租 税 総 額   | 20.7  | 20.8 | 20.7 | 10.0  | 21.5 | 33.3 | 16.8 | △ 5.5  | 16.4 |  |

(注) 国税は租税(一般会計分、交付税及び譲与税配付金特別会計分、石炭及び石油金を含む)。

# 地方財政計画等の推移 (つづき)

(単位 百万円・%)

| 48         | 49         | 50         | 51         | 52         | 53         |
|------------|------------|------------|------------|------------|------------|
| 16 761 978 | 20 379 123 | 21 473 416 | 25 076 017 | 29 433 623 | 34 907 265 |
| 14 047 883 | 15 754 411 | 14 506 757 | 16 806 322 | 18 441 535 | 23 228 412 |
| 4 517 969  | 5 816 117  | 4 127 908  | 4 791 984  | 5 566 218  | 7 912 845  |
| 14 778 303 | 19 099 793 | 20 860 879 | 24 467 612 | 29 059 842 | 34 096 030 |
| 18 217 086 | 23 486 710 | 26 044 417 | 29 503 523 | 34 014 343 | 39 133 798 |
| 9 802 793  | 12 658 743 | 12 874 049 | 15 054 214 | 17 053 910 | 19 647 412 |
| 6 491 286  | 8 237 504  | 8 154 841  | 9 564 091  | 11 005 216 | 12 237 054 |
| 17 473 883 | 22 887 888 | 25 654 468 | 28 907 036 | 33 362 119 | 38 346 995 |
| 7 441 198  | 10 334 899 | 12 392 960 | 14 104 098 | 15 774 649 | 17 543 006 |
| 5 682 199  | 8 009 279  | 9 464 711  | 10 475 584 | 11 489 271 | 12 432 223 |
| 6 367 877  | 7 898 463  | 8 224 217  | 8 914 857  | 10 953 571 | 13 081 544 |
| 5 957 314  | 7 368 050  | 7 622 292  | 8 143 813  | 10 204 200 | 12 531 956 |
| 25 511 379 | 33 008 155 | 37 544 634 | 43 112 765 | 50 241 848 | 58 442 755 |
| 20 539 169 | 23 991 915 | 22 661 598 | 26 370 413 | 29 446 751 | 35 465 466 |

|      |      | 指   |     |     |     |     |     | 数   |     |     |     |     |
|------|------|-----|-----|-----|-----|-----|-----|-----|-----|-----|-----|-----|
| 52   | 53   | 43  | 44  | 45  | 46  | 47  | 48  | 49  | 50  | 51  | 52  | 53  |
| 17.4 | 18.6 | 100 | 117 | 140 | 165 | 211 | 277 | 336 | 354 | 414 | 486 | 576 |
| 9.7  | 26.0 | 100 | 121 | 146 | 159 | 195 | 264 | 296 | 272 | 316 | 346 | 436 |
| 16.2 | 42.2 | 100 | 126 | 161 | 161 | 188 | 284 | 365 | 259 | 301 | 350 | 497 |
| 18.8 | 17.3 | 100 | 117 | 138 | 161 | 201 | 249 | 322 | 351 | 412 | 489 | 574 |
| 15.3 | 15.1 | 100 | 119 | 145 | 175 | 217 | 262 | 338 | 374 | 424 | 489 | 562 |
| 13.3 | 15.2 | 100 | 123 | 149 | 171 | 204 | 259 | 334 | 340 | 398 | 451 | 519 |
| 15.1 | 11.2 | 100 | 120 | 145 | 164 | 194 | 252 | 319 | 316 | 371 | 427 | 474 |
| 15.4 | 14.9 | 100 | 119 | 146 | 177 | 217 | 260 | 340 | 381 | 430 | 496 | 570 |
| 11.8 | 11.2 | 100 | 115 | 137 | 162 | 201 | 250 | 348 | 417 | 474 | 531 | 590 |
| 9.7  | 8.2  | 100 | 116 | 139 | 165 | 197 | 246 | 347 | 410 | 454 | 498 | 539 |
| 22.9 | 19.4 | 100 | 119 | 150 | 190 | 237 | 262 | 324 | 338 | 366 | 450 | 537 |
| 25.3 | 22.8 | 100 | 121 | 155 | 198 | 242 | 271 | 336 | 347 | 371 | 465 | 571 |
| 16.5 | 16.3 | 100 | 119 | 144 | 172 | 210 | 256 | 331 | 377 | 433 | 504 | 587 |
| 11.7 | 20.4 | 100 | 121 | 146 | 160 | 195 | 260 | 304 | 287 | 334 | 373 | 449 |

対策特別会計分並びに電源開発促進対策特別会計分)及び印紙収入のほか専売納付



第124表 主要経済指標及び

その4 決算額(都道府県、市町村)

| 区 分   |   | 昭和43<br>年 度                | 44        | 45        | 46        | 47        |
|---|---|----------------------------|-----------|-----------|-----------|-----------|
| 都<br>道<br>府<br>県  | 歳<br>一 般 財 入<br>地 方 源<br>う ち 法 人 事 業 税                  | 4 279 458                  | 5 057 598 | 6 053 912 | 7 167 981 | 8 821 048 |
|   |   | 2 271 444                  | 2 765 801 | 3 323 992 | 3 662 179 | 4 311 701 |
|   |   | 1 515 510                  | 1 854 498 | 2 265 873 | 2 461 479 | 2 871 268 |
|   |   | 579 720                    | 731 563   | 911 450   | 902 060   | 1 047 731 |
|   | 歳<br>義 務 的 経 費<br>人 事 件 費<br>投 資 的 経 費<br>普 通 建 設 事 業 費 | 4 166 590                  | 4 925 076 | 5 915 031 | 7 073 823 | 8 617 835 |
|   |   | 1 882 905                  | 2 137 648 | 2 528 896 | 2 928 365 | 3 515 256 |
|   |   | 1 567 941                  | 1 805 775 | 2 135 155 | 2 489 603 | 2 937 105 |
|   |   | 1 484 073                  | 1 711 541 | 2 096 012 | 2 635 138 | 3 310 305 |
|   |   | 1 331 709                  | 1 563 965 | 1 948 209 | 2 464 400 | 3 006 390 |
|   | 市<br>町<br>村   | 歳<br>一 般 財 入<br>地 方 源<br>税 | 3 003 748 | 3 665 812 | 4 535 219 | 5 599 266 |
| 1 553 198   |   |                            | 1 939 663 | 2 401 162 | 2 870 804 | 3 495 339 |
| 1 064 617   |   |                            | 1 235 681 | 1 484 795 | 1 774 267 | 2 133 214 |
| 歳<br>義 務 的 経 費<br>人 事 件 費<br>投 資 的 経 費<br>普 通 建 設 事 業 費 |   | 2 887 316                  | 3 527 017 | 4 384 980 | 5 423 503 | 6 768 282 |
|   |   | 1 096 634                  | 1 280 760 | 1 565 644 | 1 915 615 | 2 469 851 |
|   |   | 740 160                    | 875 261   | 1 070 331 | 1 309 593 | 1 608 918 |
|   |   | 1 105 779                  | 1 367 133 | 1 754 078 | 2 233 493 | 2 773 956 |
|   |   | 991 151                    | 1 249 216 | 1 632 251 | 2 095 119 | 2 569 351 |

| 区 分   |   | 増                          |      |      |      |      | 減    |      |      |      |
|---|---|----------------------------|------|------|------|------|------|------|------|------|
|   |   | 43                         | 44   | 45   | 46   | 47   | 48   | 49   | 50   |      |
| 都<br>道<br>府<br>県  | 歳<br>一 般 財 入<br>地 方 源<br>税                              | 17.6                       | 18.2 | 19.7 | 18.4 | 23.1 | 16.5 | 27.9 | 10.1 |      |
|   |   | 20.5                       | 21.8 | 20.2 | 10.2 | 17.7 | 27.4 | 26.6 | 1.9  |      |
|   |   | 24.2                       | 22.4 | 22.2 | 8.6  | 16.6 | 32.4 | 22.3 | 7.9  |      |
|   |   | 26.4                       | 26.2 | 24.6 | 1.0  | 16.1 | 47.0 | 24.8 | 24.4 |      |
|   | 歳<br>義 務 的 経 費<br>人 事 件 費<br>投 資 的 経 費<br>普 通 建 設 事 業 費 | 17.9                       | 18.2 | 20.1 | 19.6 | 21.8 | 15.1 | 30.3 | 11.3 |      |
|   |   | 14.5                       | 13.5 | 18.3 | 15.8 | 20.0 | 21.5 | 38.3 | 19.6 |      |
|   |   | 12.8                       | 15.2 | 18.2 | 16.6 | 18.0 | 23.4 | 40.1 | 18.9 |      |
|   |   | 19.6                       | 15.3 | 22.5 | 25.7 | 25.6 | 3.2  | 22.3 | 3.4  |      |
|   |   | 23.0                       | 17.4 | 24.6 | 26.5 | 22.0 | 4.8  | 21.7 | 2.5  |      |
|   | 市<br>町<br>村   | 歳<br>一 般 財 入<br>地 方 源<br>税 | 18.6 | 22.0 | 23.7 | 23.5 | 25.7 | 25.9 | 30.3 | 11.7 |
| 19.3  |   |                            | 24.9 | 23.8 | 19.6 | 21.8 | 26.3 | 32.3 | 6.3  |      |
| 14.5  |   |                            | 16.1 | 20.2 | 19.5 | 20.2 | 26.1 | 33.4 | 8.0  |      |
| 歳<br>義 務 的 経 費<br>人 事 件 費<br>投 資 的 経 費<br>普 通 建 設 事 業 費 |   | 18.5                       | 22.2 | 24.3 | 23.7 | 24.8 | 25.3 | 31.7 | 12.7 |      |
|   |   | 17.2                       | 16.8 | 22.2 | 22.4 | 28.9 | 29.6 | 39.5 | 20.4 |      |
|   |   | 15.5                       | 18.3 | 22.3 | 22.4 | 22.9 | 27.8 | 42.5 | 17.0 |      |
|   |   | 20.7                       | 23.6 | 28.3 | 27.3 | 24.2 | 19.3 | 25.4 | 4.9  |      |
|   |   | 23.3                       | 26.0 | 30.7 | 28.4 | 22.6 | 21.3 | 25.0 | 4.7  |      |

地方財政計画等の推移 (つづき)

(単位 百万円・%)

| 48         | 49         | 50         | 51         | 52         | 53         |
|------------|------------|------------|------------|------------|------------|
| 10 277 161 | 13 143 365 | 14 476 153 | 16 132 461 | 18 582 001 | 21 155 828 |
| 5 491 420  | 6 954 702  | 6 822 223  | 7 942 410  | 8 959 357  | 10 275 004 |
| 3 801 344  | 4 650 348  | 4 280 955  | 5 013 346  | 5 696 716  | 6 249 618  |
| 1 540 366  | 1 921 665  | 1 453 523  | 1 646 970  | 1 898 316  | 2 013 365  |
| 9 918 586  | 12 920 229 | 14 385 873 | 15 982 742 | 18 405 800 | 20 949 805 |
| 4 269 340  | 5 906 198  | 7 065 049  | 7 975 376  | 8 793 199  | 9 682 264  |
| 3 625 835  | 5 078 964  | 6 036 573  | 6 683 382  | 7 279 957  | 7 862 918  |
| 3 417 846  | 4 180 658  | 4 322 243  | 4 594 983  | 5 767 346  | 6 731 445  |
| 3 151 694  | 3 836 748  | 3 931 672  | 4 084 353  | 5 279 661  | 6 401 816  |
| 8 862 120  | 11 543 696 | 12 890 391 | 14 819 359 | 17 182 037 | 19 986 130 |
| 4 414 985  | 5 842 622  | 6 211 181  | 7 282 876  | 8 290 434  | 9 599 567  |
| 2 689 943  | 3 587 156  | 3 873 886  | 4 550 745  | 5 308 500  | 5 987 435  |
| 8 477 492  | 11 168 011 | 12 590 721 | 14 372 591 | 16 706 014 | 19 405 350 |
| 3 200 495  | 4 465 991  | 5 375 740  | 6 186 046  | 7 045 111  | 7 930 260  |
| 2 056 364  | 2 930 315  | 3 428 137  | 3 792 202  | 4 209 314  | 4 569 305  |
| 3 309 113  | 4 150 274  | 4 354 480  | 4 830 229  | 5 831 717  | 7 123 916  |
| 3 117 197  | 3 895 973  | 4 079 301  | 4 473 723  | 5 474 622  | 6 850 028  |

| 率    |      |      | 指 数 |     |     |     |     |     |     |     |     |     |     |
|------|------|------|-----|-----|-----|-----|-----|-----|-----|-----|-----|-----|-----|
| 51   | 52   | 53   | 43  | 44  | 45  | 46  | 47  | 48  | 49  | 50  | 51  | 52  | 53  |
| 11.4 | 15.2 | 13.9 | 100 | 118 | 141 | 167 | 206 | 240 | 307 | 338 | 377 | 434 | 494 |
| 16.4 | 12.8 | 14.7 | 100 | 122 | 146 | 161 | 190 | 242 | 306 | 300 | 350 | 394 | 452 |
| 17.1 | 13.6 | 9.7  | 100 | 122 | 150 | 162 | 189 | 251 | 307 | 282 | 331 | 376 | 412 |
| 13.3 | 15.3 | 6.1  | 100 | 126 | 157 | 156 | 181 | 266 | 331 | 251 | 284 | 327 | 347 |
| 11.1 | 15.2 | 13.8 | 100 | 118 | 142 | 170 | 207 | 238 | 310 | 345 | 384 | 442 | 503 |
| 12.9 | 10.3 | 10.1 | 100 | 114 | 134 | 156 | 187 | 227 | 314 | 375 | 424 | 467 | 514 |
| 10.7 | 8.9  | 8.0  | 100 | 115 | 136 | 159 | 187 | 231 | 324 | 385 | 426 | 464 | 501 |
| 6.3  | 25.5 | 16.7 | 100 | 115 | 141 | 178 | 223 | 230 | 282 | 291 | 310 | 389 | 454 |
| 3.9  | 29.3 | 21.3 | 100 | 117 | 146 | 185 | 226 | 237 | 288 | 295 | 307 | 396 | 481 |
| 15.0 | 15.9 | 16.3 | 100 | 122 | 151 | 186 | 234 | 295 | 384 | 429 | 493 | 572 | 665 |
| 17.3 | 13.8 | 15.8 | 100 | 125 | 155 | 185 | 225 | 284 | 376 | 400 | 469 | 534 | 618 |
| 17.5 | 16.7 | 12.8 | 100 | 116 | 139 | 167 | 200 | 253 | 337 | 364 | 427 | 499 | 562 |
| 14.2 | 16.2 | 16.2 | 100 | 122 | 152 | 188 | 234 | 294 | 387 | 436 | 498 | 579 | 672 |
| 15.1 | 13.9 | 12.6 | 100 | 117 | 143 | 175 | 225 | 292 | 407 | 490 | 564 | 642 | 723 |
| 10.6 | 11.0 | 8.6  | 100 | 118 | 145 | 177 | 217 | 278 | 396 | 463 | 512 | 569 | 617 |
| 10.9 | 20.7 | 22.2 | 100 | 124 | 159 | 202 | 251 | 299 | 375 | 394 | 437 | 527 | 644 |
| 9.7  | 22.4 | 25.1 | 100 | 126 | 165 | 211 | 259 | 315 | 393 | 412 | 451 | 552 | 691 |